

使用說明書

日立多門電冰箱

HITACHI
Inspire the Next

只限在台灣使用

家庭用

型號 R-S42NJ
R-S42NJL



日本製

五門

非常感謝您購買日立電冰箱。

此電冰箱僅供家庭使用，請勿使用於商業用途和儲存食品以外的目的上。

請詳閱本使用說明書，以確保正確使用。

使用前請務必詳閱「安全上之注意事項」。

請妥善保管本使用說明書與保證書，當將電冰箱交給他人或在別的場所使用時，以及交給回收工廠時，請將本使用說明書隨電冰箱一同轉交。

● 購買後初次使用時。 → 8, 9頁

初次使用時，庫內冷卻可能需要約4小時至24小時以上。

● 請遵守可容納食物的高度及食品之間空開間隙儲放。 → 16, 18頁

過分塞堵食物，會造成食品及袋子被門夾住關不緊，製冷效率低，無法製冰等。

節省能源的使用方法

1.減少冰箱門的開閉，切勿時間過長

開閉次數多，冷氣向外流失，保冷效果差。

2.切勿塞滿過多的食物

一旦塞滿過多的食物，冷氣的流通循環不良，不僅無法讓冰箱內均一冷卻，而且還會消耗電力。存放食品時請適度地保留間隙。

3.將熱的食物放冷之後再放入冰箱

將熱的食物放入冰箱時，冰箱內部的溫度升高，周邊食物的溫度也隨之升高。

4.冰箱周邊應保留適當的間隙

若周邊無保留間隙時，冰箱無法散熱，而導致電力的浪費。

5.更換受損的冰箱門墊圈

因受損後所產生的間隙可讓冷氣流失，而導致電力的浪費。將名片等夾在其間，若因無法夾緊而滑落，請更換冰箱門的墊圈。

常見問題

無法結冰時

→ 28頁

冰箱內冷度不夠時

→ 28頁

結霜或結露時

→ 29頁

目錄

使用之前

安全上的注意事項	4
事前準備	8
使用前的準備	8
移動・搬運的事前準備 (搬家時)	9
確認事項	10
各室的名稱・存放食物	10
操作面板的功能	11
調節溫度 (冷藏室・冷凍室)	11

使用方法

冷藏室	12
急速冷卻食品 (急冷藏)	12
調整層架及置物架的高度	13
冰溫室	13
製冰室 (自動製冰機)	14
製冰方法	14
製冰盒的冰塊收納量・製冰時間	15
急速製冰	15
製冰停止	15
告知給水警示燈	15
「製冰」或冷凍「強・弱」及冷藏「弱」閃爍時	15
冷凍室	16
收納食品	16
收納食品時	16
將食品急速冷凍 (急冷凍)	17
蔬果保鮮室	18
收納食品	18
收納食品時	18
各種功能	19
「節電」模式的設定	19
eco 運轉顯示燈	19
操作面板鎖定功能	20
箱門警報器	20
箱門警報器及操作音的設定	20
溫度微調節 (冷藏室・冷凍室)	21
三重抗菌除臭	21

保養方法

保養方法	22
電源插頭 / 冰箱背面・側面地板 / 箱門表面	22
各層架・置物架・置物盒 / 箱門密封墊 / 液汁承接處	22
製冰機清潔	23
給水槽	24
製冰盤	25
卸除組件的方法・安裝的方法	26
可調式層架上段・中段	26
固定層架	26
可調式層架下段	26
箱門置物架	26
冰溫室	26
製冰盒 (製冰室)・上層冷凍盒 (上層冷凍室)	27
中層滑動盒・下層冷凍盒 (下層冷凍室)	27
上層滑動盒・下層置物盒 (蔬果保鮮室)	27
拉取式門的安裝方法 (製冰室・上層冷凍室・下層冷凍室・蔬果保鮮室)	27

遇到問題時

遇到問題時	28
初次使用時	28
操作面板	28
自動製冰	28
不冷	28
結霜・結露	29
太冷	29
顯示部正在閃爍	29
聲音不對	29
箱門高低不平衡以及歪斜	29
冰箱發熱	30
有異味	30
其他	30
另購零件	30
有關碳氫化合物的冰箱 / 規格 / 可容納的食品重量	31
RoHS 表	32

安全上的注意事項

請務必遵守

為了防止危害到使用者或其他人及造成財務上的損失，請務必遵守以下事項。

■ 以下將以標示方式，區分及說明忽視標示內容而誤用時所產生的危害與損失程度。



警告

此標示欄表示「可能會造成死亡或嚴重人身傷害」。



注意

此標示欄表示「可能會發生人身傷害或財產損失之預測內容」。

■ 以下將以圖示標示方式，區分及說明應遵守內容的種類。(以下為圖示標示例)



「提醒警告及注意」的內容。



此圖示標示為「禁止」內容(請勿執行之事項)。



此圖示標示為「強制」內容(請務必執行之事項)。

■ 此冰箱使用可燃性的冷煤。以下的標示欄記載關於可燃性冷煤的注意事項。



此圖示標示為可燃性冷煤的注意事項。

警告

安裝時



- 針對地震等天然災害做好防止翻倒處置。
 - 避免因翻倒而受傷。
- 請確實實施接地。
 - 避免因故障·漏電等因素而發生觸電。
 - 請務必委託經銷商執行接地工程。 → 9頁

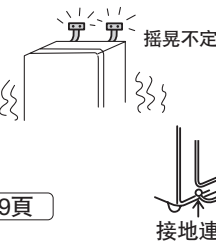

禁止淋濕

- 請勿設置於潮濕或會被水淋到的場所。
 - 避免因電氣絕緣不良而引起觸電·火災的危險。



- 請勿在本產品的背面設置多口便攜式插座或便攜式電源。

電源及電源電線



禁止

- 使用時請勿高於插座或配線器具的額定電流。
 - 請勿使用交流額定電壓以外的電源。
 - 若與其他電器插頭併用，或使用三面插座等，會因異常發熱而造成火災的危險。
 - 請單獨使用額定電流 15A 以上的插座。



- 設置本產品時，請確認電源線是否有拉扯、損傷的跡象。

請勿讓電線受損·加工·接近發熱器具·勉強彎曲·扭曲·拉扯·乘載重物·讓冰箱壓住電線或捆綁電線。

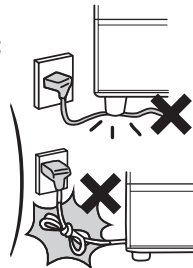

- 在已受損的狀態下使用時，會引發觸電·短路·火災的危險。
- 若電源線損壞時，必須由製造商·其服務處或具有相關資格的人員加以更換以避免危險。



- 將插頭的電線向下，將插頭確實插入插座內。
 - 如果插頭方向相反插入，會給電線增加負擔，成為短路·觸電·起火的原因。
 - 如果插頭插得不夠完全，也將會成為因觸電，發熱而導致火災的原因。

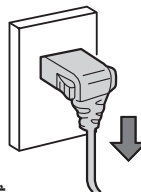

- 請定期清除插頭上的灰塵。
 - 當插頭堆積灰塵時會因濕氣而造成絕緣不良，進而引起火災。
 - 請拔除插頭再用乾布擦拭乾淨。



警告

電源及電源電線



禁止濕手

- 請勿用潮濕的手，拔除插頭。
 - 會引起觸電。
- 8歲以上的孩子，以及身體上，感覺上，或精神能力方面有缺陷的人，如果在關於本產品的安全使用方面接受監督或指導，能夠理解使用時所伴隨的危險性的話，就能夠使用。
小孩子不能玩耍本機器。在沒有監督的情況下，小孩子不能進行清掃或用戶檢修。3歲至8歲的孩子可以往冰箱裡放東西或從中取東西。



- 進行冰箱保養，請務必拔掉插頭。
 - 有觸電或受傷的危險。
- 22頁
- 請將插頭確實的從插座內拔出。

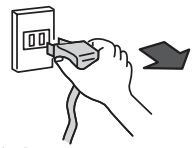

在一般使用的情況下



禁止淋濕

- 請勿用水淋濕主體與箱內。
 - 避免因電氣絕緣不足而引起觸電、火災。



- 請勿將含水容器放在冰箱上。
 - 翻倒的水會造成電氣組件絕緣不良而發生漏電、火災、觸電的危險。



禁止

- 請勿放入容易引火的物品。
 - 揮發油、乙醚、LP瓦斯、稀釋液、黏著劑會發生引爆的危險。

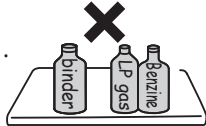

- 請勿用來保存藥品或學術試樣。
 - 必須嚴格管理的物品，不可保存於家庭用冰箱內。



- 請勿放置乾冰。
 - 放入袋中有破裂的危險。

- 在附近請勿使用可燃性噴霧用品。
 - 避免因箱門開關等電氣接點引起的火花引發火災。

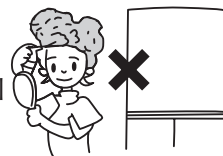

- 請勿在冰箱上放置物品。
 - 避免因關閉箱門，造成物品掉落而受傷。



- 請勿懸在箱門上嬉戲，或踏在收納盒上。
 - 避免因翻倒，夾到手指而受傷。



- 請不要拆卸冰箱內燈的蓋子。
 - 燈泡損壞時，須由製造廠商或其服務處或具有相關資格的人員加以更換以避免危險。

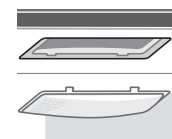

- 不要將箱門開得過大或靠在打開的箱門上等給箱門施加太強的力。



禁止接觸

- 請勿手觸自動製冰機的機械部位。
 - 製冰盤旋轉時，手恐怕會受傷。



- 請注意不要讓孩子們玩耍。

警告 R600a

關於冷媒（由於這是一種可燃性的氣體 R600a: 異丁烷，請注意以下的事項。）



禁止

- 不可以螺絲等銳利物品刮傷冰箱。
由於使用可燃性的冷媒，當冷媒從冰箱內壁的配管外洩，會有起火、爆炸的危險。

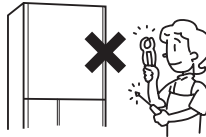

- 除廠商建議方法外，不得使用機械工具或其它工具來加速除霜的過程。
- 請勿在冰箱內部使用電器用品。
· 如冷媒外洩，電氣接點所產生的火花，會有起火、爆炸的危險。



- 請勿損傷冰箱的冷卻管路。

冷媒配管損壞時，請將冰箱遠離火源並避免使用電器用品。
配管損壞時，請儘快將門窗打開，並與經銷商或日立技術中心聯絡。

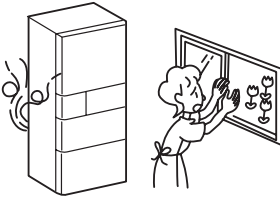

- 請將本產品的外殼或組裝結構上的通氣口遠離障礙物。 → 8頁
若冷媒外洩的情況持續，會有起火、爆炸的危險。

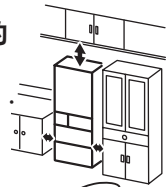

- 如需進行廢棄處理時，請聯絡經銷商或環保署資源回收中心專線，交給他們進行專業處理。
若冷媒外洩會有起火、爆炸的危險。

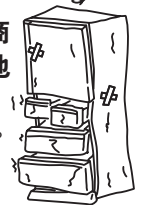

- 警告標籤和銘牌必須一直牢固張貼於壓縮器上和冰箱上。

- 關於使用後的可燃性冷媒的處理，修理，廢棄，設置等，只有日立公司認定的服務公司或服務的擔當人員才能進行。

萬一有下列情形



- 當產品異常或故障時，請拔掉插頭停止運轉。
有觸電或受傷的危險。
· 請務必在拔除插頭時握住插頭。

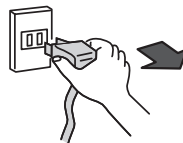

禁止分解

- 請勿自行分解、修理、改造。
避免發生火災，異常動作而受傷。
· 需分解、維修時，請洽經銷代理商。



- 可燃性氣體外漏時，勿接觸冰箱，請立即開啟窗戶進行換氣。
· 避免因箱門開關等電氣接點的火花，而發生引爆、火災、燙傷等危險。



廢棄處理時



- 在等待廢棄物再利用保管之際，因有幼兒被誤困在箱內之虞，請將門墊拆下來。



⚠ 注意

移動・搬運時



禁止

- 請勿在容易刮傷的地板上使用冰箱滑輪。避免因滑輪而刮傷地板。
 - 請在容易刮傷的地板上鋪上保護板。
- 請勿以吊車吊起手把部位。
- 請勿碰撞冰箱背面・側面。

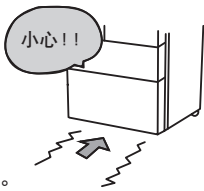

- 搬運時，請用手持手把搬運。倘若沒有手持把手，可能會因手滑而受傷。
 - 請僱用 2 人以上手持手把搬運。
 - 搬運時請如圖示般將箱門朝上。
 - 為了防止電源插頭、電線下垂，請以膠布固定。



安全上的注意事項

在一般使用的情況下



禁止

- 請勿在超大瓶飲料的縫隙間再塞入其他瓶罐。
 - 勉強放入超大瓶飲料瓶後，在開閉箱門時，可能會因掉落而受傷。



- 請勿將瓶子放在冷凍室內。
 - 內容物結凍會使瓶子破裂，容易受傷。

- 當打開冰箱門時，若其他門也在進行開閉動作時，為了避免被打開的冰箱門之間夾傷手或手指，請格外注意。

- 關閉冰箱門時，請勿握住冰箱門把手以外的部位進行關閉。

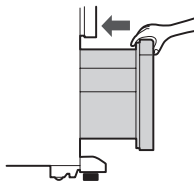

- 開啟最底層的箱門時，請勿讓腳靠近冰箱。
 - 避免在開啟箱門時，碰觸到腳底而受傷。



- 手腳不要放進冰箱的底部。清理時將手伸入冰箱底下時，可能會被鐵板割傷。

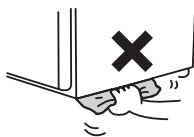

- 請勿讓食品凸出層架。
 - 避免因鉤到瓶罐後掉落而受傷。

- 開關冰箱門時，請勿過於用力。
(存放的食品有可能會掉落)

- 他人同時觸摸時請勿進行開閉動作。



- 請勿將手放在抽屜門把手上，開閉冷藏室門。

- 請勿用潮濕的手碰觸冷凍室內的食品或容器。
 - 避免凍傷。(尤其是金屬製產品)

- 請勿食用有異味，已變色的食品。
 - 避免因食品腐敗而引發疾病。



- 為了防止水滴到地板上。長時間門與冰箱間有縫隙時，結露水或除霜水可能會滴下。請確實關緊冰箱門讓門與冰箱之間沒有縫隙。

- 開閉冰箱門時，若有異常聲音或磨耗粉末掉落等異常現象時，請停止使用，並請維修人員到府察看。

- 冰箱門開啟的狀態下，開啟其他的門時，請注意切勿被開啟的冰箱門夾傷手或手指。

事前準備

使用前的準備

1

設置在以下的場所

- 堅固・水平的地板
地毯・榻榻米（日式草蓆地板）・木板地・塑膠地板等恐怕會有變形・變色的可能，請墊（超過 1cm 厚的）板材。
- 避免陽光直射和高溫
這些可防止冷卻功率下降，避免電費增加。
- 不潮濕・空氣流通的地方
而且可抑制變色以及生銹。
- 與其他的電器間隔一段距離
防止對電視等造成雜音或影像不安定等情形。
- 請預留散熱空間（右圖）
※ 本體側面的中央部分是比所表示的尺寸稍大。
設置時請確保充裕的空間。
- ※ 若擔心背面牆壁變色或髒汙時，請預留間隙（2cm 以上）。另外也可以防止震動音，或濕氣較高時的背面牆壁的結露情形。

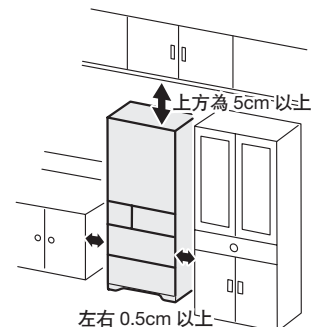

2

調整冰箱水平後固定

- 1 手持單側的遮蔽架兩端，用力拉向身前方向將其卸下。

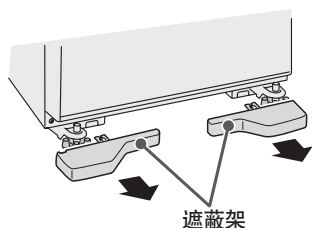

- 2 旋轉左右的調整腳，直到碰觸到地板。
調整冰箱的左右側門直到平行為止。
調整腳的旋轉量是，每旋轉 1 圈相當於箱門的高低差距 1mm。

■ 右側下歪

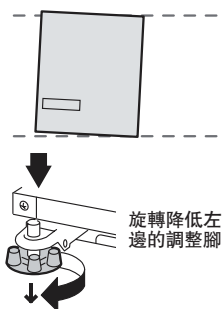

■ 左側下歪

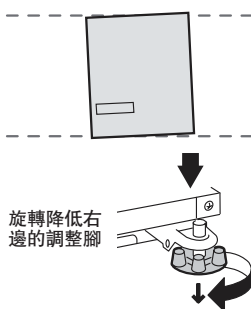

※ 當過度旋轉調節腳時，可能導致調節腳脫落。

- 3 請將遮蔽架的卡榫插入冰箱的安裝孔內安裝。

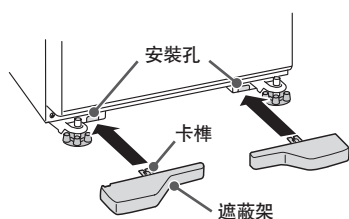

通知事項

- 可能因地板材質的強度、食品的重量，在經過數日後（約 5 天）冰箱門往下降低。若發生此情形，請再次調整平行。
- 可能會因冰箱放置於非水平的場所，或是地板材質柔軟，因存放食品的重量而致冰箱腳下沉等原因，導致冰箱門左右產生高低差。
機能上沒有問題，如介意請按左側所列的步驟進行平衡調整。
- 進行左右水平調整，並使冰箱的前側稍微高一點可方便關門以避免門沒關好。
- 在冰箱門開啟的狀態下，手放開時，有可能冰箱門會慢慢自動關上，這並非故障。

3

清潔冰箱內部

- 請用沾濕的柔軟布擦拭後，再以乾布擦乾。
- 請將給水槽、淨水濾網、製冰盤以清水沖洗。

- ※ 抽屜門的滑軌及滑軌接觸面上塗有潤滑劑，請勿擦拭。
- ※ 剛開始使用時可能會有些許塑膠的氣味。
若特別在意時，為了讓該氣味不留在室內，請保持室內通風良好。
(使用後此氣味不久即消失)



4

將電源插頭插入

設置後直接就可插上電源插頭。
請用獨立的插座。(電源 110V 額定電流 15A 以上)

- 請確認電源插頭及電線是否夾在冰箱背面及牆壁中間。為了防止電線發熱。

冰箱內開始冷卻

- 根據冰箱周圍溫度、食品的存放方式不同，冰箱內充分冷卻約需要 4 小時。夏天天氣炎熱時，也有可能需要 24 小時以上。
在冰箱尚未充分冷卻前請勿將冰淇淋或未充分冷卻的食品、易受損的食品，放入冰箱。
- 初次使用自動製冰時，請操作自動製冰機的「製冰機清潔」。(→ 23~25頁)
- 自動進行連續的製冰運轉是必須在冰箱內充分冷卻之後才能開始。
(初次使用時，最初的結冰可能需要花 24 小時以上。)
- 當冰箱內溫度較低時，插入電源插頭後有可能經過 10 分鐘才開始冷卻。

為了防止萬一觸電，請實施接地。

- 如設置地方特別潮濕，請與經銷店洽商，接地線或安裝漏電開關。

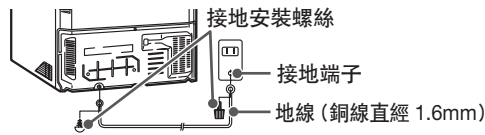

不可接地線的地方

- 自來水管 (有觸電的危險)
- 煤氣管 (有爆炸的危險)
- 電話線及避雷針的地線 (打雷時會發生危險)

通知事項

- 配管有可能需要加以防鏽處理。
當冰箱設置在溫泉地區、工業地區周圍、下水管道附近等處，有可能受到硫化氣體的影響而導致配管的腐蝕。
請向經銷店諮詢。若因氣體危害導致配管變黑或是故障時，不在保固對象之內。
- 將電源插頭插入後，會有馬達運轉聲音。此外，冰箱在達到充分冷卻之前，壓縮機及風扇可能會發出較大的聲音。
- 請勿將背面的標籤撕下，或拆卸側面下方的塑膠製品。
- 磁鐵裝飾或是吸盤吸附在冰箱本體或冰箱門表面有可能會留下痕跡。
- 周圍溫度較高時，因冰箱門表面產生露水，貼在冰箱門的紙等，有可能會吸濕。

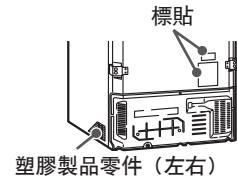

移動・搬運的事前準備 (搬家時)

1

將食物及冰塊取出

2

將給水槽、製冰盤的水倒掉

3

拔除電源插頭

要搬動之前拔除即可

4

拆除冰箱遮蔽架，將調整腳升高

5

以膠布將冰箱門・電源線固定

6

移動・搬運時請鋪上保護用的鋪墊或布

防止刮傷地板、或冰箱內部殘留水流至地板。

7

在地板上鋪上鋪墊或布，將冰箱往後傾倒，讓內部的水流出



8

搬運時請握住搬運把手搬運，並請 2 人以上進行搬運

運輸時請勿將冰箱橫放。
(冰箱故障的原因)

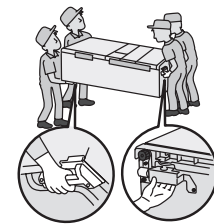

9

在預定放置的位置，請依照「使用前的準備」的指示進行設置。(→ 8~9頁)

確認事項

各室的名稱・存放食物

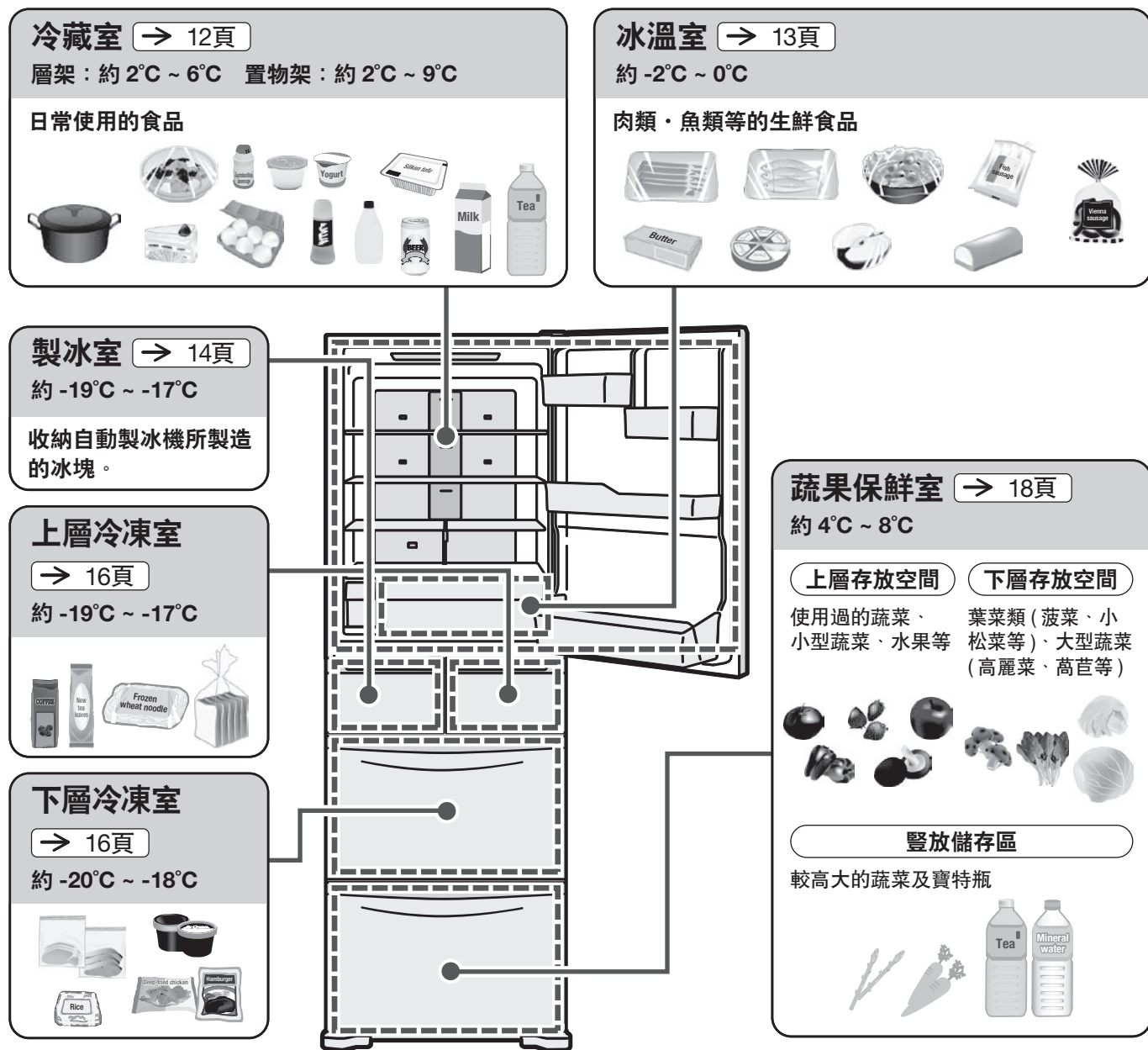

※ 是在環境溫度 32°C、冷藏室與冷凍室都設定為「中」、不放食物、關著門、溫度穩定時的目標溫度。

保存的訣竅

- 收納時請保留食品間的空隙。
- 建議您在存放強烈氣味食物時，先以保鮮膜包覆之後再放入冰箱。
- 可以收納食品重量的大概基準。 → 31頁

操作面板的功能

請按操作部來切換各種設定。

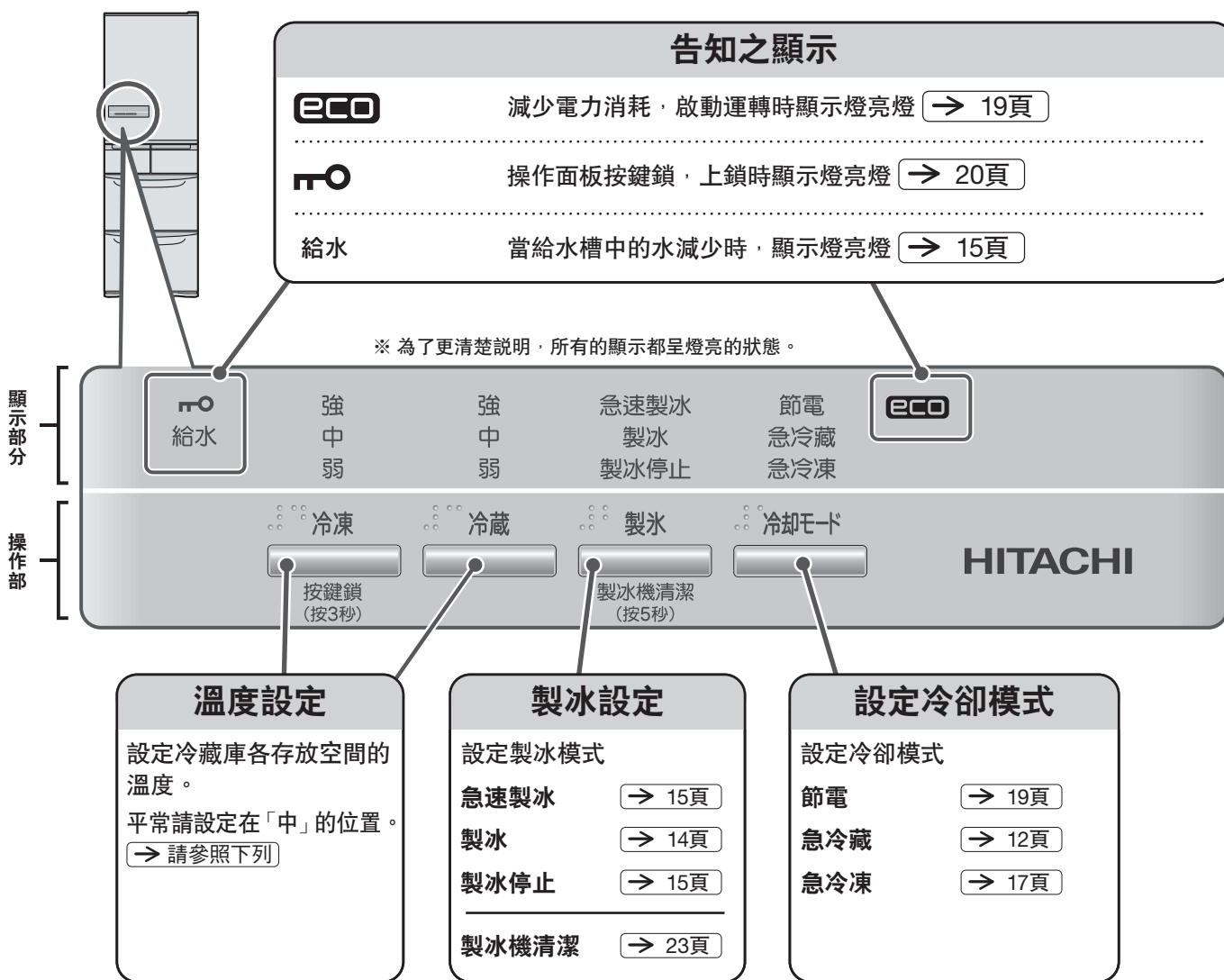

確認事項

通知事項

- 完成操作之後，為了省電約 40 秒鐘後顯示滅燈。但，「急冷凍」「急冷藏」「節電」「急速製冰」的運轉顯示及「製冰停止」「給水」、環保節能運轉中的 [eco 運轉顯示] 不會熄燈。
- 確認設定狀況時，請開啟冰箱門，或觸碰任何一個按鍵。則再次顯示燈亮。
- 當開啟冰箱門時顯示文字燈亮，冰箱門關閉後約 15 秒顯示文字則滅燈。
- 請在所有的冰箱門都關閉的狀態下進行操作。冰箱門開啟中或是顯示文字閃爍的狀態下碰觸操作部按鍵也不會有反應。
- 冰箱門開啟超過 1 分時，則會發出警示聲，告知冰箱門是開啟的狀態。 → 20頁

調節溫度（冷藏室・冷凍室）

按下按鍵，可以變更適當的溫度

購買時，設定成「中」。通常時，請設定為「中」。

若夏天，感覺冷度不夠時，請設定為「強」。

敬請依照指示操作 在冬天，長時間設定為「強」時，食品有可能因而結凍。若覺得冰箱內太冷時，請設定為「中」或是「弱」。

通知事項

- 溫度因使用條件而有所變動。
- 調節更細微的溫度時。 → 21頁
- 將冷凍室溫度設定為「強」，比設定為「中」時，消耗電力約增加 20%。
- 當變更冷藏室的溫度設定時，冰溫室的溫度也隨之改變。
- 當變更冷凍室的溫度設定時，製冰室的溫度也隨之改變。



冷藏室的概略溫度

「強」比「中」溫度低 1 ~ 3°C
「弱」比「中」溫度高 1 ~ 3°C

冷凍室的概略溫度

「強」比「中」溫度低 2 ~ 4°C
「弱」比「中」溫度高 2 ~ 4°C

冷藏室

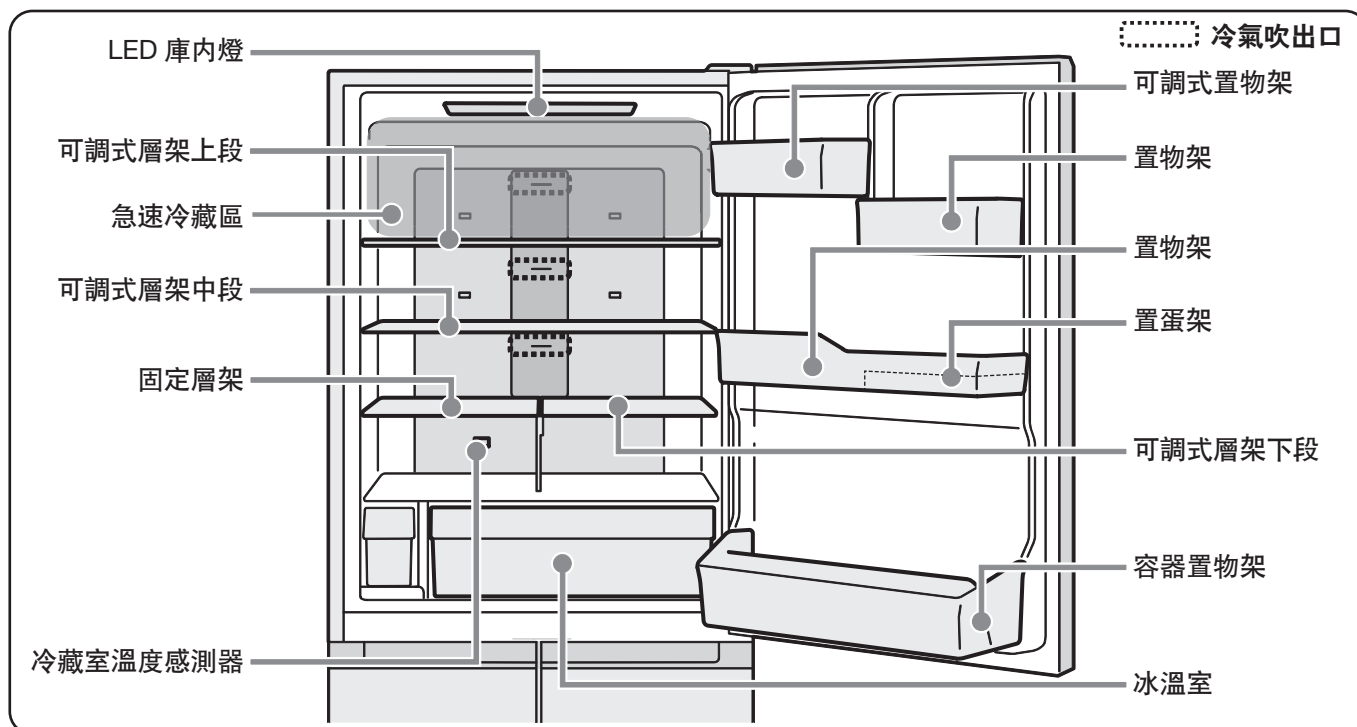
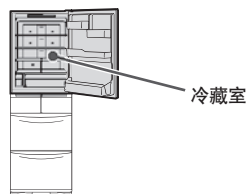

敬請依照指示操作

- 將含罐裝飲料或水份較多的食物放置在冷氣吹出口附近時，有可能因結凍而導致破裂的情形，請放置在棚架面前的置物架中。
- 稍有熱度的食物請放置在急速冷藏區或可調式層架。若將食品放置太靠近溫度感測器時，冷藏室溫度會過低，而導致冷藏室內側面板有結霧的產生。
- 請勿將箱門開得過大或靠在打開的箱門上等給箱門施加強力。箱門有可能會損壞。

急速冷卻食品 (急冷藏)

若想要急速冷卻食品時，會進行加強急速冷藏區冷卻的運轉。

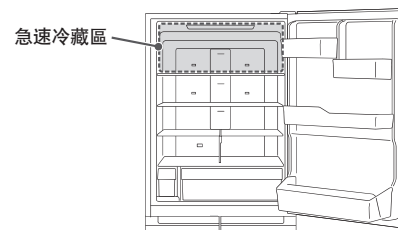

設定時

按下“冷却モード”按鍵「急冷藏」顯示燈亮

「急冷藏」在運轉中時「急冷藏」的顯示燈亮燈。

約 50 分鐘運轉後自動停止，此時「急冷藏」的顯示燈熄滅。



中途解除時

按下“冷却モード”按鍵「急冷藏」顯示燈熄滅



通知事項

- 「急冷藏」運轉中會比平常更耗電。

調整層架及置物架的高度

配合食品或飲料的大小，層架及置物架的位置可以做適度的調整。

關於拆卸方式・安裝方式請參閱 [→ 26頁](#)

■ 可調式層架 (上段・中段)

配合食品及飲料的高低可以做適度的調整。

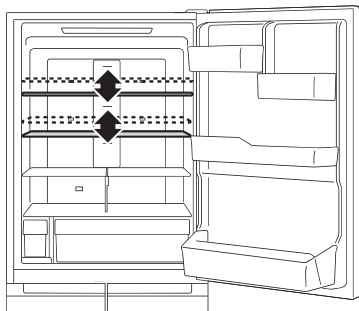

■ 可調式置物架

配合食品及飲料的高低可以做適度的調整。

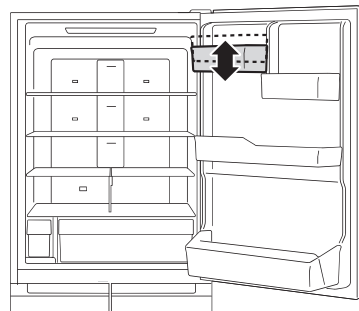

冷藏室

■ 可調式層架 (下段)

調節可分為 3 個階段。

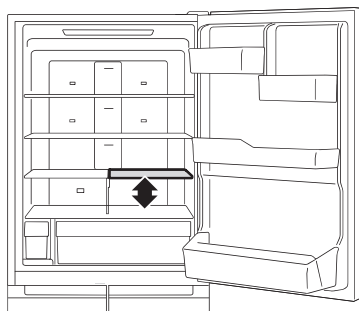

● 剛購買時的狀態

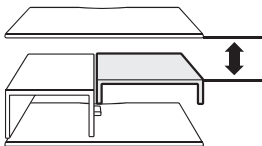

● 收納鍋子等

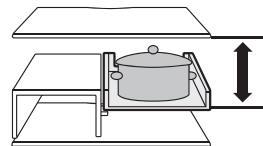

將層架翻轉安裝於上段

● 收納紙盒裝牛奶等

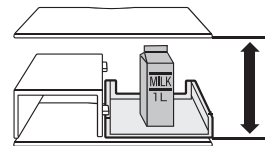

將層架翻轉安裝於下段

冰溫室

可以低溫保存肉或魚貝類等食物。

通知事項

- 因為冰溫室是密閉的狀態，食品和空氣中所含的水分，有可能在冷凍室內結成水滴或結霜、結冰，請以柔軟的布沾溫水擦拭。(產生水滴或結霜、結冰時，並不會對冷卻性能造成影響。)
- 若冰箱內有水或是食品的汁液溢出，請立即擦拭乾淨。
- 要拆除置物盒時，請參照「卸除組件的方法・安裝的方法」。[→ 26頁](#)

水滴・結霜・冰



製冰室 (自動製冰機)

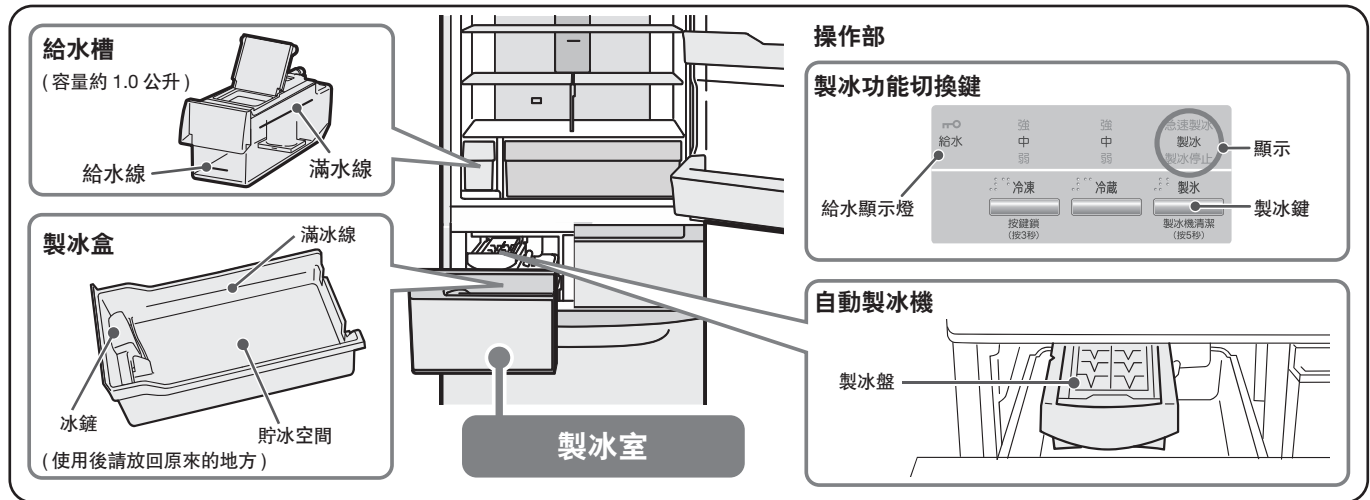
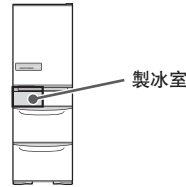

製冰方法

初次製冰時、或是一星期以上沒有製冰時，請操作「製冰機清潔」。 → 23頁

- 1 按下“製冰”按鍵，「製冰」顯示燈亮**

顯示燈亮 急速製冰 製冰 製冰停止 製冰 製冰 (後) 按下

購買時，設定為製冰「開」(燈亮)的狀態。
- 2 取出給水槽**
- 3 打開給水槽蓋加水**

給水槽蓋 給水槽蓋 滿水線

※ 請勿加水至滿水線以上。
- 4 再裝回給水槽**

確實押入底部

往前推入到超過「水槽安裝位置」的線位。

若給水槽沒有確實押入底部，則無法製冰。

※ 給水槽傾斜會將水灑出。水灑出請立即擦乾。

水槽安裝位置
- 5 自動開始製冰運轉**

 - 當冰塊積滿至滿冰線時，則會暫時停止製冰功能。當冰塊減少時，會自動啟動製冰功能。
 - 當製冰盒內的沒有冰塊時，從製冰盤掉落冰塊，可能有較大的聲音。

敬請依照指示操作

- 建議使用自來水煮沸冷卻後來製冰*
* 請向當地相關機關確認水質狀況。
- 因衛生上的理由，請至少每週更換一次水，並清洗容器。
→ 24頁
- 使用含豐富礦物質的礦泉水製作冰塊時，會產生白色的粉末，這是礦物質成分，在衛生上無害。
- 本說明書所提到的水，皆須符合飲用水質標準。
- 如下列所示，因為容易受到細菌污染，平常請三天清洗容器一次。



- 由於會導致故障，或是會造出畸形、連體的冰等，請不要使用這些(液體)。



製冰盒的冰塊收納量・製冰時間

型號	R-S42NJ, R-S42NJL	
冰的收納量	正常運轉	約 90 個
	將冰塊整平	約 130 個
一次 (8 個) 的製冰時間	通常的「製冰」	約 110 分 ~140 分
	「急速製冰」	約 80 分

※ 周圍溫度 30°C，各冰箱的溫度設定在「中」的位置，無開關冰箱門狀態的約略值。

通知事項

- 若留有部分的冰塊，因儲冰量較少，則可能無法製冰。請將冰塊整平。
- 下列的情形時，可能會延長製冰的所需時間。
 - ・開始使用時 (可能需要 24 小時以上)
 - ・設定成「節電」模式時
 - ・清潔製冰盤後
 - ・冷凍室溫度設定為「弱」時
 - ・停電時
 - ・冷凍室或製冰室門呈半開的狀態
 - ・冰箱內同時放進大量食物時
 - ・冰箱門開關次數頻繁時
 - ・冬天周圍溫度較低時

敬請依照指示操作

- 貯冰空間，除了自動製冰機所製造的冰塊之外，請勿放入其他的冷凍食品。
(有可能造成無法製冰、或因食品接觸到製冰機的零件而導致門無法開啟、零件破損等情形。)
- 請慢慢的開關製冰室門。
若開關時用力過猛，冰塊可能從製冰盒掉落至下層冷凍室。

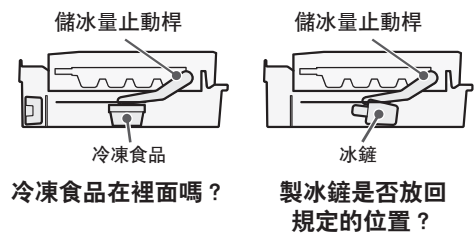

急速製冰

按下“製冰”按鍵，
「急速製冰」顯示燈亮

約 7 小時「急速製冰」的運轉則
自動停止，切換至「製冰」模式。



通知事項

- 「急速製冰」在運轉中時「急速製冰」的顯示燈亮燈。[eco 運轉顯示燈] 則熄滅。

製冰停止

按下“製冰”按鍵，
「製冰停止」顯示燈亮

※ 一星期以上「製冰停止」時，
自動製冰機則需進行清潔。
→ 23~25頁

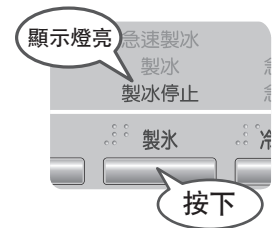

通知事項

- 「製冰停止」在運轉中時「製冰停止」的顯示燈亮燈。

告知給水警示燈

給水槽的水量減少時，「給水」顯示燈亮。請補充水至給水槽內。

當「給水」亮燈時，縱使設定在「製冰」或「急速製冰」時也無法製冰。

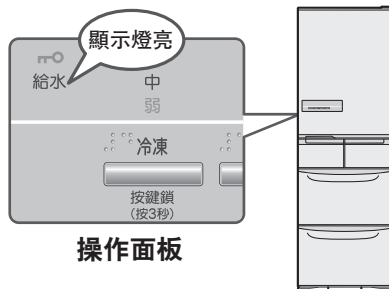

通知事項

- 「給水」燈顯示燈亮的狀態下開啟冰箱箱門時，「給水」最長會熄滅 3 小時，若沒有補充水時則會再次燈亮。
- 自動製冰機設定為「製冰停止」時，「給水」不會顯示燈亮。

注意事項

- 即使給水槽中有水，但是安裝給水槽時沒有確實推入，「給水」會顯示燈亮。此時請確實地將給水槽往前推入至固定位置。

「製冰」或冷凍「強・弱」及冷藏「弱」閃爍時

製冰盤有可能碰到製冰盒內的食物。

請先將製冰盒內清空，再操作「製冰機清潔」。 → 23頁

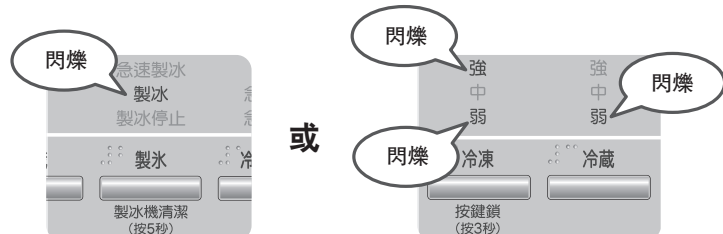

製冰室 (自動製冰機)

冷凍室

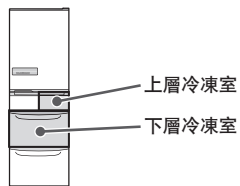

上層冷凍室

請將日常使用的食品或使用過的食品保存於此。

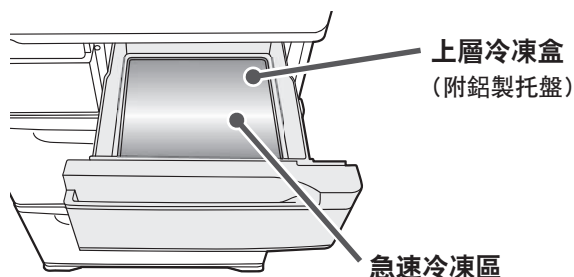

下層冷凍室

內配 3 層冷凍盒，能夠充分地存放，整齊地收拾。

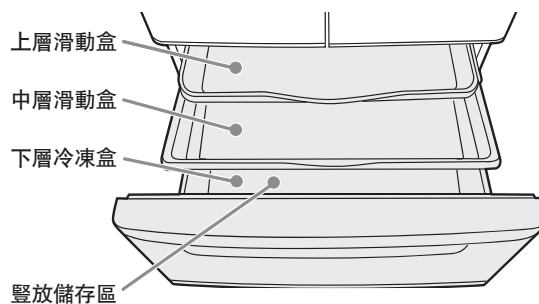

注意事項 ● 請勿拆下上層滑動盒。

收納食品

上層冷凍室		冷凍包裝、密閉容器、吐司麵包等 急速冷凍區 肉類、魚類、白飯急速冷凍時
下層冷凍室	上層滑動盒	小件物品、冷凍食品等
	中層滑動盒	冷凍包裝、密封容器等
	下層冷凍盒	冷凍食品、麵包、冰淇淋等 豎放儲存區 存放冷凍專用寶特瓶等

收納食品時

請配合食品的種類、大小來收納。收納食品的高度，請參考各收納盒的端面。

收納食品時，請勿觸及上面的收納盒或隔板。

可能因箱門沒有完全關緊，而造成不夠冷的情形。此外，也可能造成食品、盒子破損的情形。

注意事項

- 上層滑動盒裡請勿存放 500ml 的塑膠瓶。塑膠瓶凍結後會膨脹，導致中層滑動盒拉不出來。
- 請勿在中層滑動盒拆卸狀態下使用。食品會掉落到下層冷凍盒的後面，導致門無法關緊。
- 請只使用於存放冷凍對應的寶特瓶類及能夠冷凍的食品。

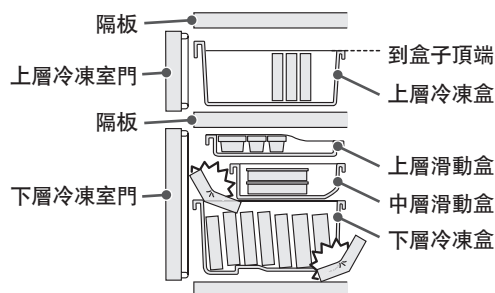

將食品急速冷凍 (急冷凍)

若想要急速冷卻食品時，會進行加強冷卻的運轉。

食品請以保鮮膜包裹或放入夾鏈袋後再放置於鋁製托盤上。
將食品分開小塊、薄片，不只能快速冷卻到中心部，而且方便取出。

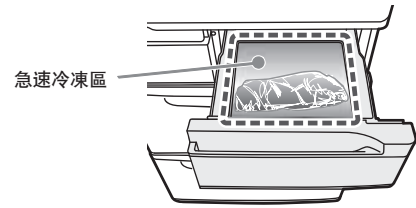

設定時

按下“冷却モード”按鍵「急冷凍」顯示燈亮

「急冷凍」在運轉中時「急冷凍」的顯示燈亮燈。

約 120 分鐘運轉自動結束，「急冷凍」顯示自動熄滅。

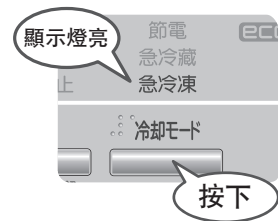

中途解除時

按下“冷却モード”按鍵「急冷凍」顯示燈熄滅



冷凍室

通知事項

- 在「急冷凍」運轉時，因為優先冷卻冷凍室，冷藏室門開關頻繁時，容易導致冷藏室的溫度上升。
- 「急冷凍」運轉結束 60 分鐘以內，若再次設定成「急冷凍」時，「急冷凍」會亮燈，但「急冷凍」的運轉會經過 60 分鐘後才開始運轉。為了防止冷藏室溫度上升。
- 「急冷凍」運轉時會比平常消耗更多的電力。

蔬果保鮮室

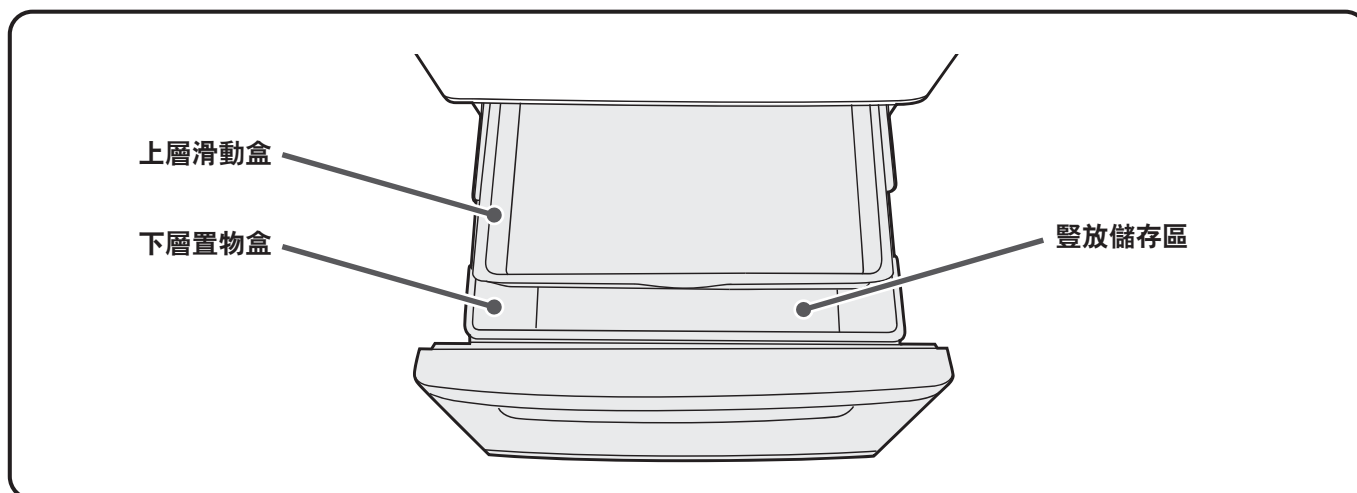
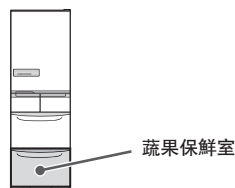

收納食品

上層滑動盒	未使用完的蔬菜、小型蔬菜、水果等
豎放儲存區	較高大的蔬菜及 2 公升的寶特瓶
下層置物盒	葉菜類 (菠菜、小松菜等)、大型蔬菜 (高麗菜、高苜等)

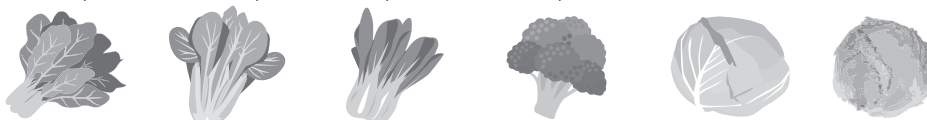

收納食品時

請配合食品的種類、大小來收納。

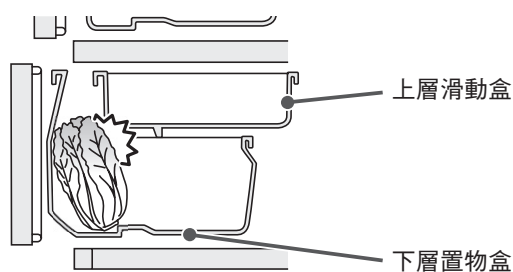

這個時候要用保鮮膜包住蔬菜

- 擔心大蔥、韭菜、蔥蒜等的氣味傳到別的食品上時
- 儲存尚未用完的蔬菜或水果時
- 蔬果儲量少時，或是已包裝的蔬菜多的時候
- 介意蔬果保鮮室內的結露時

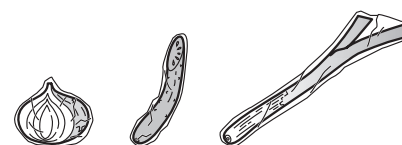

注意事項

- 請注意收納食品的高度。
 - 冰箱門無法確實關緊，可能造成冷卻效果變差。此外，也可能造成食品、盒子的破損。
 - 因食品、寶特瓶的種類不同，有可能過大而致無法收納。
- 請勿將上層滑動盒卸除的狀態下使用。
 - 食品可能會掉落到滑動盒的內側，可能而導致門無法關緊。
- 請勿將過量的食品、飲料等強硬塞入。
 - 可能造成食品、盒子破損。
- 因蔬果保鮮室的濕度較高，因存放的蔬果量或種類不同，可能在上層滑動盒或下層滑動盒、蔬果保鮮室的頂部凝結露水。
 - 當水積多時容易造成食品損傷，請以乾布擦拭。
- 蔬果保鮮室的門請慢慢的開閉。
 - 如開閉力量太強，豎放儲存區的食品（塑膠瓶等）可能會翻倒。

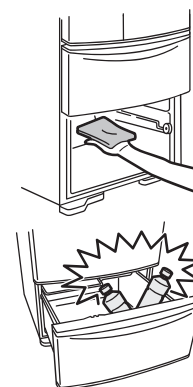

各種功能

「節電」模式的設定

設定成節電模式時，將各冷藏室的冷卻調弱，可達到省電目的。

開啟冷藏室門達 30 秒以上時，冷藏室的 LED 庫內燈的亮度會減弱，以節省電力。

此外，長時間沒有開關冰箱門時，冰箱內部會緩慢冷卻，可以更加抑制電力消耗。

設定時

按下“冷却モード”按鈕，「節電」顯示燈亮

按下按鈕則依下列順序切換顯示燈亮。

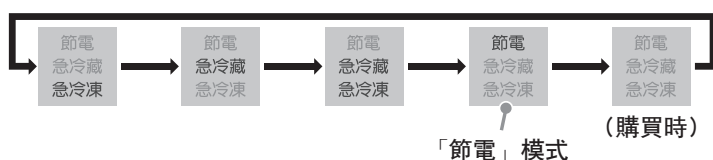

如果想要更省電時，請使用「節電」模式。

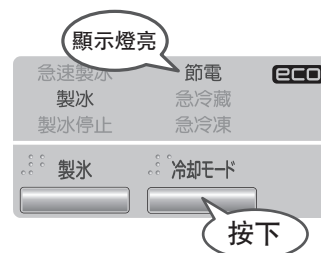

中途解除時

按下“冷却モード”按鈕，「節電」顯示燈熄滅

通知事項

- 將冷卻轉換為弱的時候，冰淇淋等會變軟、冷凍食品有可能會結霜。此外讓食品冷凍的凍結時間以及製冰時間也會增長。
- 當設定為「節電」時，「節電」的顯示持續亮燈。
- 當「節電」設定中，設定「急速製冰」時，則較弱的冷卻運轉設定會暫時解除。
- 當「節電」設定中，設定「急速製冰」、「急冷凍」、「急冷藏」時，則「節電」的設定會解除。請再次設定。
- 「冷凍室」「冷藏室」雙方，或任一方的溫度設定在「弱」的時候，為了維持各存放室內的食品的新鮮度，冷卻效果不轉弱。

eco 運轉顯示燈

霜能再利用冷卻時，因以較低的電力消費量來運轉，[eco 運轉顯示燈]

ECO 則自動亮燈，告知正在進行省能源運轉。

減少冰箱門的開關次數，盡量縮短每次開啟的時間，請做為使用時的參考。

通知事項 [eco 運轉顯示燈] 無法燈亮時，可能是以下的原因。

- 剛設置完成後、或一次儲放大量的食品時
- 冰箱門開閉次數頻繁時
- 當食品或包裝袋被箱門夾住，而箱門關不緊時
- 設定為「急冷凍」「急冷藏」「急速製冰」時
- 冰箱周圍溫度達到 35°C 以上時



各種功能 (續前頁)

操作面板鎖定功能

讓操作無效，是為了防止誤觸操作面板，及兒童玩弄冰箱而設計的功能。

「**Π**」(按鍵鎖)的顯示燈亮燈時，即使按了其他的操作部也無法切換。

持續按住“冷凍”3秒以上，
直到發出設定音為止

操作面板按鍵鎖可切換「開」或「關」。
購買時，設定成「**Π**」(熄滅)的狀態。



通知事項

- 拔除電源插頭再插上插頭時，或停電後恢復供電時，有可能解除操作面板的鎖定。
- 為了省電，顯示燈約40秒即熄滅，但該設定直到解除為止仍持續進行。

操作面板按鍵鎖的設定	「開」(鎖定中)	「關」(解除鎖定)
「 Π 」顯示	燈亮 Π	熄滅
設定音	嗶—	嗶嗶

箱門警報器

當冰箱門開啟長達1分以上時，會以如下表的聲音或顯示來告知冰箱門未關閉。

箱門警示聲功能是附屬於冷藏室·製冰室·下層冷凍室。(上層冷凍室·蔬果保鮮室沒有附此功能)

箱門的打開時間	1分鐘後	2分鐘後	過了3分鐘以後
警報音	嗶—(3次)	嗶—(5次)	嗶—(連續)
操作部	閃爍	閃爍	閃爍

※ 只有設定為節電模式時，當冰箱門開啟30秒後警報聲才會響。(此時操作部沒有閃爍顯示)

※ 冰箱門警報器機能啟動中，顯示部閃爍時縱使按下操作部也沒有反應。

箱門警報器及操作音的設定

可以將冰箱門警報器及操作音設定成靜音。

持續按住“冷藏”3秒以上，
直到發出設定音為止

冰箱門警報器及操作音切換成「開」或是「關」。
購買時設定成「開」。



通知事項

- 冰箱門警報器或操作音，無法只設定任何一方。
- 設定為不會發出聲響時，冰箱門警報器的文字顯示燈的閃爍也停止。
- 雖音量設定為「關」時，「製冰機清潔」的警報器也會發出聲響。
- 當拔除電源插頭再插上插頭時，或停電後恢復供電時，冰箱門警報音則恢復到原來設定的「開」的狀態。

箱門警報器及操作音的設定	開	關
設定音	嗶嗶	嗶—

溫度微調節 (冷藏室・冷凍室)

冷藏室和冷凍室的溫度設定可以更細分為 11 個階段。

1 開啟下層冷凍室門

2 持續按住“冷藏”按鍵 5 秒以上，直到發出嗶聲為止

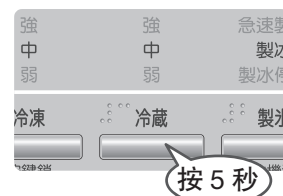

3 關閉下層冷凍室門

4 按下“冷藏”或“冷凍”按鍵，可調節各室的溫度。

按下按鍵，如下圖所示依序切換。
平常請使用在「中」的位置。

(弱 顯示燈亮 弱 顯示燈閃爍 弱 熄滅)

顯示	強 中 弱	強 中 弱	強 中 弱	強 中 弱	強 中 弱	強 中 弱	強 中 弱	強 中 弱	強 中 弱	強 中 弱	強 中 弱
設定	更弱	弱	→	→	→	中	→	→	→	強	更強

解除 依照 1、2、3 順序操作

警報音「嗶嗶」響起便回復為通常的調節。

各種功能 (續前頁)

三重抗菌除臭

利用三種除臭素材的完美組合，有效地捕捉並去除冰箱內含有硫磺系、氮系、醛系、酸系等四大異味分子。此外，並可抑制濾網所捕捉的細菌活動。

除臭濾網具有除菌效果。

●試驗機關：一般財團法人 BOKEN 品質評價機構 ●試驗方法：濾網密著法 (JIS Z 2801) ●處理零件名：濾網 ●除菌方法：將氧化觸媒塗抹在濾網 ●對象：濾網所捕捉的細菌 ●試驗結果：24 小時後達到 99% 的除菌效果。只是濾網單體的性能。此除菌效果並無法遍及冰箱內整體及所有食品。

保養方法



警告

● 清掃時，請一定要把電源插頭從插座拔掉。

■ 發現骯髒時

● 立即擦乾淨。看不到的部分也請一年清掃一次。

電源插頭

一年一~二次

將電源插頭從插座拔出，以乾布擦拭灰塵。

為了防止火災及觸電 → 4頁



箱門密封墊

一個月一次

請以軟布沾溫水擦拭。

由於此部分容易髒，請擦乾淨。

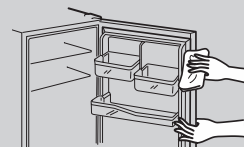

箱門表面

一個月一次

箱門表面請以柔軟的布，沾溫水將污垢擦拭後，再用乾布擦拭乾淨。

箱門表面殘留有膠布黏膠時，以塑膠橡皮擦擦拭之後，再以乾布擦拭乾淨。

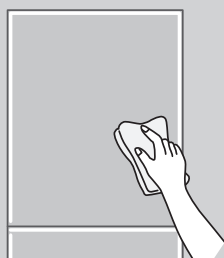

各層架・置物架

三個月一次

請以軟布沾溫水擦拭。

卸除方法請參閱 → 26頁



液汁承接處

一個月一次

請以軟布沾溫水擦拭。

積著液汁時，請擦乾淨。

液汁接收處

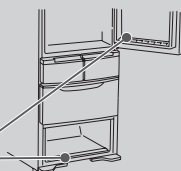

冰箱背面・側面・地板

一年一~二次

拆除遮蔽架，將調節腳稍微抬起，把冰箱往身前方向拉，擦拭污垢。

調節腳卸除方法請參閱 → 8頁

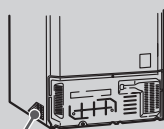

塑膠製品零件(左右)
※ 請勿拆卸。

- 背面及側面的塑料零部件周圍，通過空氣對流，容易堆積灰塵而弄髒。
- 若是容易刮壞的地板，則鋪上保護用的板等。
- 在意冰箱的震動音，或因濕氣而導致背面牆壁變色或髒汙時，請將冰箱設置在距離牆壁(2cm以上)的地方。

置物盒

三個月一次

請以軟布沾溫水擦拭。

卸除方法請參閱 → 27頁

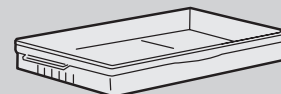

敬請依照指示操作

● 因為可能會造成箱門、塗裝面、塑膠、受損、變色，請勿使用以下的東西。

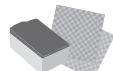

鹼性、弱鹼性的廚房洗潔劑(中性以外)、玻璃用洗潔劑、含氯漂白劑

刷子、研磨海綿、化學抹布

研磨粉、粉狀肥皂

去漬油、稀釋劑、酒精

熱水

請確認洗潔劑上「根據家庭用品品質表示法表示」的「液性」欄

- 沾到食用油、柑橘類的果汁、食品液汁時，請務必擦乾淨。因為其可能引發箱門、漆面與塑膠部件的損傷與變色。
- 因置物盒或抽屜的滑動軌道接觸面上塗抹了潤滑劑，保養時請勿擦拭。
- 磁鐵裝飾或是吸盤吸附在冰箱本體的側面或冰箱門表面時，有可能會在表面留下痕跡。
- 拔除電源插頭時，會解除操作面板設定的功能，請再次確認設定。

製冰機清潔

初次使用時

自動製冰機一星期以上沒有使用時



警告

- 請勿觸摸自動製冰機的機械部分。
(當製冰盤旋轉時，會有受傷的危險)

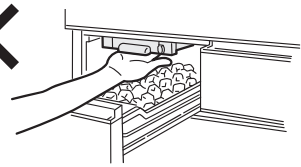

以水來沖洗製冰盤及給水管路。

準備

操作前請確認以下事項

確認之後，請關閉所有箱門，再進行下一步操作。

給水槽

- 裝水至滿水線
- 超過儲水槽的安裝位置，正確的安裝。

製冰盒

- 有殘留冰塊時請清除



1

持續按住“製冰”按鍵 5 秒以上，直到發出警示聲響為止

「急速製冰」、「製冰」、「製冰停止」三個顯示閃爍，請在警示聲響了之後放開手指。
「製冰機清潔」便開始運作。(約 4 分鐘)

- 大約 4 分鐘之間，顯示閃爍、警報器會一直響。
- 操作「製冰機清潔」功能時在途中無法停止。
- 操作「製冰機清潔」功能當中，如果打開冰箱的任何一個門時，則有可能無法正常運作。
請在製冰機清潔運作結束之前不要開啟冰箱門。
- 冰箱門警示聲設定在停止的狀態下警示聲也會發出聲響。 → 20頁

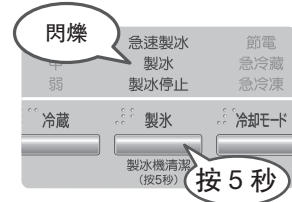

2

警示聲響及顯示燈閃爍停止後，塞住製冰盒內部的缺口部分，在製冰盒的底部鋪上乾淨的毛巾。

鋪上毛巾的主要目的是，清潔製冰盒時存在於內部的水會從製冰盒裡面的缺口部分流出，鋪上毛巾來吸收流出的水。

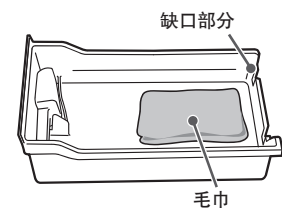

3

將製冰盒內的水擦拭乾淨後安裝在製冰室內

請取出擦拭水分後的毛巾。
給水槽裡剩下的水，可以繼續直接使用。
「製冰機清潔」結束後，自動設定回「製冰」。

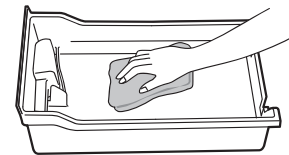

保養方法

保養方法 (續前頁)

給水槽 一星期一次

1

取出給水槽，卸除水槽蓋

請依照水槽蓋上前方的箭頭指示方向拿起即可卸除。

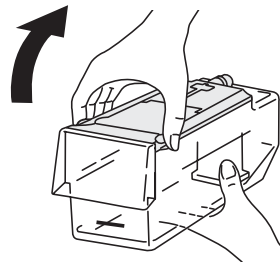

2

從水槽蓋取下密封墊圈及盒子

盒子由旋轉方式卸下來。

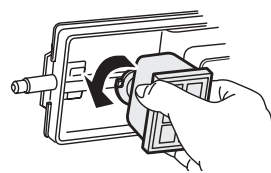

3

從盒子取下淨水濾片

用手指扳著倒勾將淨水濾片從盒子裡取下來。

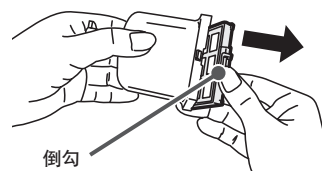

4

以水清洗給水槽各零件

以柔軟的海綿等用水洗乾淨。

請不要使用洗潔劑等。

通知事項

- 更換的基準約 3 ~ 4 年。 → 30頁

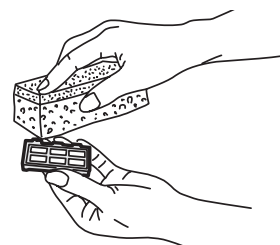

5

將給水槽的各部零件組裝， 加入水之後再安裝

請從水槽蓋的後方插入，往箭頭方向關上。

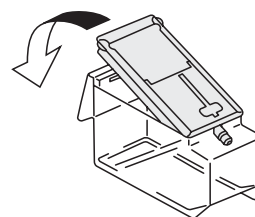

通知事項

- 自動製冰機在長時間沒有使用時，請在清潔給水槽後，讓給水槽完全乾燥後，在安裝至規定的位置。
(特別是淨水濾片請務必充分乾燥)

製冰盤

一年一~二次

1

按下“製冰”按鍵，「製冰停止」顯示燈亮

停止往製冰盤給水。

※「製冰停止」閃爍時，將所有的門都關閉，1分鐘後待亮燈後再進行以下的操作。
框架無法拉出。

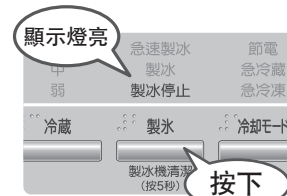

2

打開製冰室門，取出製冰盤

- 1 將扳手往橫的方向押。
- 2 拉出框架。
- 3 護蓋(▲部)往身前方揭起
- 4 從框架裡取出製冰盤。

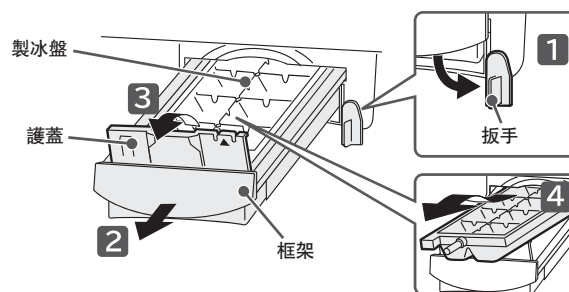

3

騰空製冰盤，用流水簡單沖洗。

請勿使用海綿·去污粉。
請勿刮傷表面。

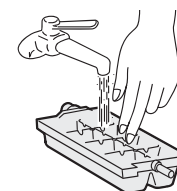

4

打開製冰室門，安裝製冰盤

- 1 安裝製冰盤並關上
 - 2 護蓋。
 - 3 將框架水平地插入到最裏面
 - 4 扳上扳手。
- (請前後搖動框架，確認是否緊實地固定住。)

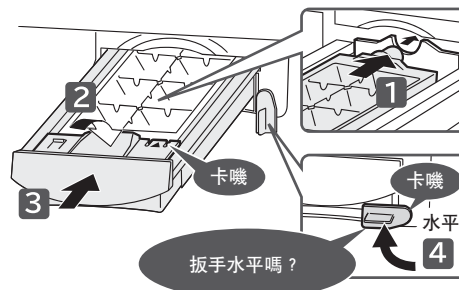

通知事項

●製冰盤的「框架推不到底」時，因為沒有設定「製冰停止」，所以驅動製冰盤的馬達有可能已啟動。一旦卸除製冰盤，只將框架推入並關上所有的門，再按下“製冰”按鍵，設定為「製冰停止」。約一分鐘後，製冰盤的驅動馬達的準備完成後，便可安裝。

5

按下“製冰”按鍵，「製冰」顯示燈亮

開始自動製冰

保養方法 (續前頁)

卸除組件的方法・安裝的方法

注意事項

- 卸除零件時，請先將放在零件上的食品移除。
 - 請勿拆除此處未說明的零件。
- 想要卸除說明書上没有說明的零件來清潔等時，請向技術中心諮詢。

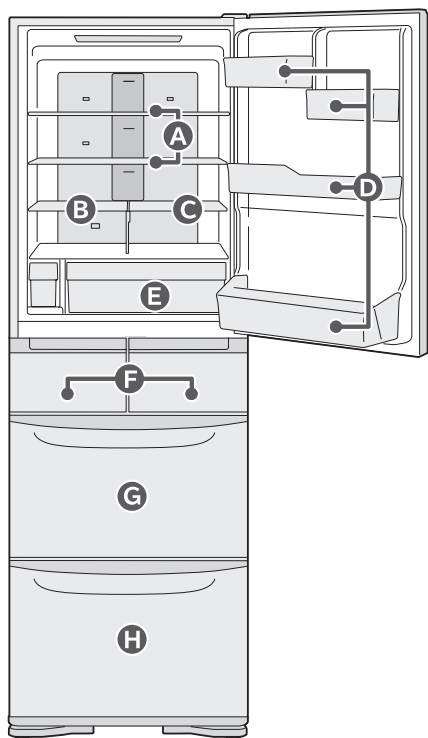

A 可調式層架上段・中段

敬請依照指示操作 拆除棚架上層之前，請先拆除棚架中層。

- 1 把層架內側稍微抬高，往前拉出。
- 2 如圖示將棚架直立。
- 3 讓其迴轉後拆除。

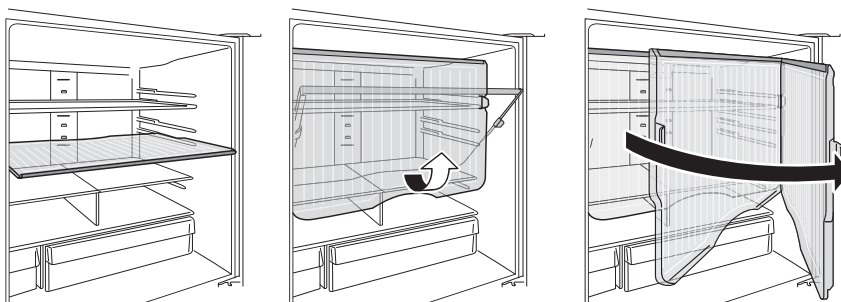

安裝時，把層架插放到最內側之後，把層架內側稍微抬高並推進去。
(將層架的卡榫掛在最內側的配件上)

B 固定層架

往前拉出來，將右下
2 處的扣勾拆開並取下。

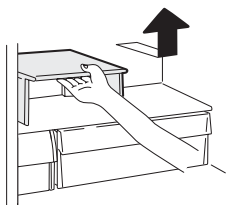

C 可調式層架下段

稍微抬高並取下。

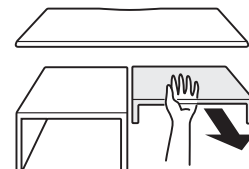

D 箱門置物架

一邊輕敲底部左右一邊提高便可卸取。
(牢固地固定)

注意事項

安裝時，請完全裝入到最底。
如安裝不牢，會掉落，可能導致人員受傷。

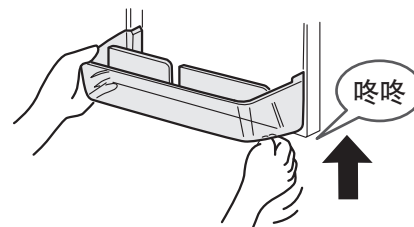

E 冰溫室

將盒子全部拉出，跟前稍微
抬高並取出。

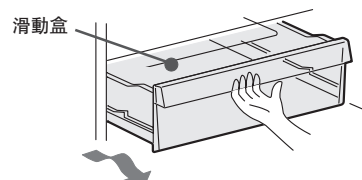

F 製冰盒 (製冰室) · 上層冷凍盒 (上層冷凍室)

打開冰箱門，將置物盒朝前方抬起。

安裝時，請將置物盒左右的突起，對準框架的方孔後安裝。

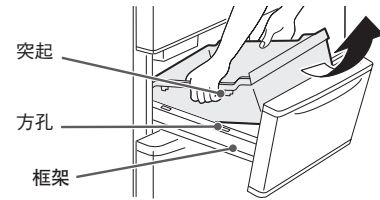

G 中層滑動盒 · 下層冷凍盒 (下層冷凍室)

1 打開門後，拉出中層滑動盒。

2 向上取出下層冷凍盒。

注意事項 ● 請勿拆下上層滑動盒。

注意事項

● 請勿撕開標貼。

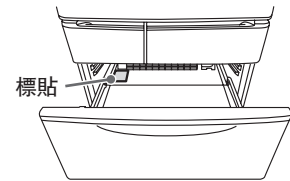
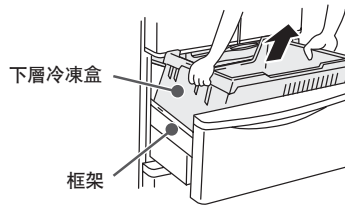
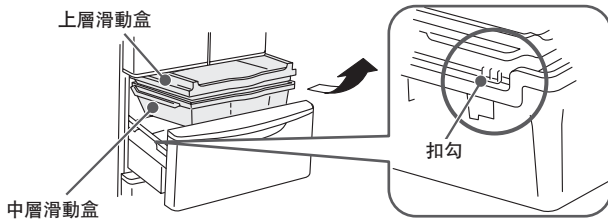

安裝冷凍盒時，請將下層冷凍盒左右突出的部分向門框兩旁的洞插入固定。
請將中層滑動盒兩旁的止動裝置插入下層冷凍盒的外側。

H 上層滑動盒 · 下層置物盒 (蔬果保鮮室)

1 將箱門往跟前全部拉出，
如圖將上層滑動盒往上拉。

2 將箱門稍微往上扳後，再慢慢向外拉開，讓箱門傾斜。

3 下層的置物盒朝身體方向向上抬起。

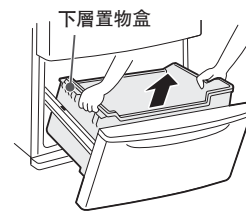
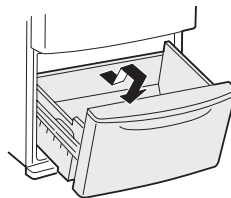
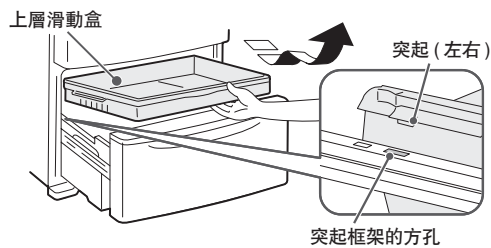

3 下層的置物盒無法卸除時，請拆下門後再卸除下層的置物盒。

安裝時，請將下層置物盒左右內側突出部分插入框架的四方孔內，將下層置物盒的邊緣安裝在框架上。

注意事項 ● 開門時請注意腳切勿靠近門。腳有可能被門夾傷。

拉取式門的安裝方法 (製冰室 · 上層冷凍室 · 下層冷凍室 · 蔬果保鮮室)

製冰室 · 上層冷凍室

下層冷凍室 · 蔬果保鮮室

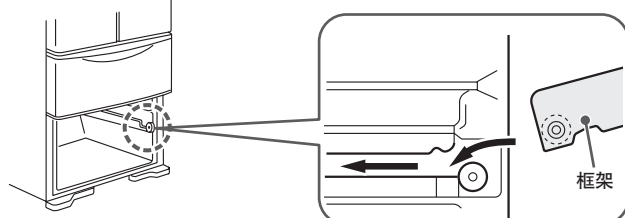
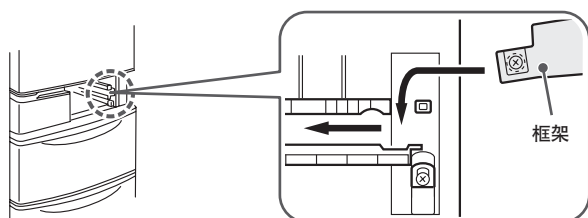

卸除組件的方法 · 安裝的方法

遇到問題時

在委託修理之前，請再次檢查以下幾點。狀況仍然不好的時候，請聯絡所購買的經銷店或敝公司技術中心。

這種情況下		請確認	請依照這樣做。就是這樣的理由。
初次使用時	不冷	設置後是否未達 24 小時？	設置後至完全冷卻需要 24 小時。請將存放的食品間保留間隙，並儘量減少開閉次數，耐心等待。此外，夏天或食品大量存放時，至完全冷卻需更多時間。
	無法結冰	設置後是否未達 24 小時？	剛設置後，因冰箱未完全冷卻，到可以製冰需要 24 小時以上。請將存放的食品間保留間隙，並儘量減少開閉次數，耐心等待。
操作面板	操作部不起反應	是否顯示部  顯示亮燈？ 操作部設定為鎖定。	請解除操作面板鎖定設定。 (→ 20頁)
		冷藏室門開著嗎？	請關閉後再操作。
自動製冰	完全無法製冰	是否顯示部的「製冰停止」顯示亮燈？ 設定為製冰停止。	請設定「製冰」或「急速製冰」。 (→ 14, 15頁)
		是否顯示部的「給水」顯示亮燈？ 給水槽內的水變少。	請加水至給水槽內。 (→ 14, 15頁)
		是否給水槽的水變少？	水量變少時，有可能無法製冰。 請試試加水加到給水槽的滿水線。 (→ 14頁)
		給水槽是否推入到超過「水槽安裝位置」線？	請將給水槽推至比水槽安裝位置更裡面。 (→ 14頁)
		是否將框架往裡面推進，直到發出「卡噠」聲？	請將框架往裡面推進，直到發出「卡噠」聲。 (→ 25頁)
		製冰盒裡面是否存放了冰以外的東西？	請從製冰盒中取出。
	很難結冰	儲冰量是否有局部超過最大儲冰界線？	請將冰塊整平。 (→ 15頁)
		是否頻繁地敞開門，是否一次存放了大量的食物呢？	冰箱內無法充分冷卻。 請試試在冰箱內冷卻前，盡量減少開閉門。請試試盡量空開儲存食品之間隙。
		是否冰箱周圍的溫度變低？	冬天，到可以製冰需要 4 小時以上。請儘量減少冰箱門開閉次數，耐心等待。
		是否剛從「製冰停止」設定改為「製冰」？	剛改變設定後，可能需要更多時間。請儘量減少冰箱門開閉次數，耐心等待。
		食品或袋子是否被夾著，冷凍室或製冰室門是否關緊？	請去除被夾住的食物，確實關緊冰箱門。
		是否設定為「節電」模式？	請解除「節電」模式。 (→ 19頁)
	冰塊有凸起	—————	是製冰盤的溝上積水凍結了。 不是異常。
	所儲存的冰塊變小 冰塊之間粘在一起	是否積存了舊的冰塊？	舊的冰塊會變小，且會互相黏結。
		是否頻繁地敞開門，是否一次存放了大量的食物呢？	請盡量迅速開閉箱門，以及減少開閉的次數。
		冷藏室門或抽屜是否沒完全關緊？	關閉冰箱門時，請確實關緊。
	製成的冰塊很小	是否給水槽的水變少了？	當剩餘的水變少時，製冰機可能製成小的冰塊。 請試試加水加到給水槽的滿水線。 (→ 14頁)
	製成粘在一起的冰塊	是否將框架推到底，發出「卡噠」聲？	請將框架推到底，發出「卡噠」聲。 (→ 25頁)
製冰盤是否受損？		製冰盤一旦受損，可能造成冰塊將難以從製冰盤分離，破損的冰塊互相黏結的情形。 請與購買的專賣店洽詢。	
冰塊裡有白色混濁	—————	製冰盤的溝槽部分殘留的冰塊會互相黏結。 不是異常。	
	用礦泉水製冰了嗎？	是因為混在水中的氣泡被封在冰塊裡面了。 水中含有的礦物質凍結會變白而混濁。即使在水裡融化了也會有白色混濁，不過無害。	
製冰盤的框架拉不出來	是否設定為「製冰停止」？	當自動製冰機正在製冰時拉不出來。請設定為「製冰停止」。當「製冰停止」顯示閃爍時請等約一分鐘，等「製冰停止」顯示燈亮後再拉出。 (→ 25頁)	
不需要製冰功能時	—————	請設定成「製冰停止」。 請參考「製冰停止」。 (→ 15頁)	
不冷	不夠冷 冰淇淋變軟	食品或袋子是否被夾著，門關緊了嗎？	請去除被夾住的食物，確實關緊冰箱門。此外，食品收納時請注意食品的高度。
		是否塞入過多食品，是否一次放入了大量的食物呢？	食品之間請空開間隙存放。
		各存放室的盒子是否確實地安裝？	請正確安裝好。 (→ 26, 27頁)
		根據冰箱的設置場所及空隙，環境狀況等，有可能會難以冷卻的情形。	請確認是否已正確安裝。 (→ 8頁)
		是否設定為「節電」模式？	請解除「節電」模式。 (→ 19頁)
		是否溫度設定在「弱」？	—————
		在夏季等，電冰箱的環境溫度高嗎？	不太容易降溫的室內，請變更溫度設定。 (→ 11頁)
		是否長時間開啟冰箱門，或冰箱門開啟頻繁？	冰箱門敞開著時，冰箱內的溫度會逐漸上升。頻繁地開閉或是長時間敞開著門的話，冰箱內的溫度會難以下降。 請減少冰箱門的開閉次數及盡量縮短開閉的時間。
操作部的顯示是否依次改變？	因為設定為店面專用模式，請解除。 (→ 29頁)		

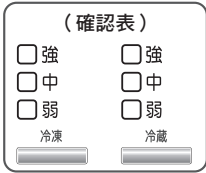
這種情況下		請確認	請依照這樣做。就是這樣的理由。	
結霜・結露	冰箱內及抽屜框架上結霜・結露・冰	冰箱門或抽屜是否沒完全關緊？	關閉抽屜或冰箱門時，請確實確認是否夾到食品或包裝袋，請確實關緊。	
		是否長時間開啟冰箱門，或冰箱門開啟頻繁？	當冰箱門關閉時，可能因空氣中含的水分變成霜、冰，凝結在冷凍室的壁面或零件上。請盡量迅速關閉箱門，以及減少開關的次數。此時請以乾布將霜、露水擦拭。	
	冰箱的外側結露	冰箱周圍的溼度是否過高？	下雨天等室內溼度高的時候會結露。此時請以乾布將露水擦拭。	
		是否溫度設定在「強」？	溫度設定為「強」時，冰箱門表面可能有結露情形。請將溫度設定為「中」。請以乾布擦拭露水。	
冰箱背面及牆壁結露	是否冰箱周圍的溼度變高、冰箱背面和牆壁間的間隙變小？	請和冷藏庫背面距離 2cm 以上。→ 8頁		
冷藏室中凝結露水	是否長時間開啟冰箱門，或冰箱門開啟頻繁？	冰箱門的開關次數頻繁時，或冰箱周圍溫度高時，壁面會起霧，在冷氣出口附近會凝結露水。並不是故障。此時請以乾布擦拭。 		
太冷	太冷凍結了	溫度調節為「強」了嗎？	請設定為「中」。→ 11頁	
		環境溫度是否 5°C 以下呢？	周圍溫度低時可能冰箱內的溫度會太冷。請將溫度調節為「弱」。	
		是否放置在冷氣吹出口的前方？	請不要放在冷氣吹出口的前面。	
顯示部正在閃爍	冷凍・冷藏的溫度調節燈號有三個以上正在閃爍。	冷凍「強・中・弱」及冷藏「強・中・弱」共六個燈號，請一一確認燈號的閃爍、熄燈。	請在右欄將閃爍的燈號做 <input checked="" type="checkbox"/> 記號，與顧客諮詢窗 <input type="checkbox"/> 聯繫。 詳細紀錄才能正確的傳達。 	
	製冰 或 冷凍「強・弱」及 冷藏「弱」顯示閃爍時	在製冰室內除了自動製作的冰塊之外，是否放入其他的食物或冰塊？	有可能食品等碰到製冰盤。請先將製冰室內清空，再操作「製冰機清潔」。→ 23頁	
	急速製冰 製冰 製冰停止 全部呈閃爍	是否觸按「製冰」按鍵長達 5 秒以上。	正在進行「製冰機清潔」。閃爍約 4 分鐘即停止。在顯示燈閃爍時，請勿開啟冰箱門。	
	製冰停止 閃爍	是否設定為「製冰停止」後所發生的？	自動製冰機正在運作中。閃爍約 1 分鐘即停止。在顯示燈閃爍時，無法取出製冰室的框架。	
	全部的顯示閃爍	是否冰箱門開啟中？ 是否冰箱門夾住食品，或無確實關緊？	若冰箱門開啟狀態時，請關閉冰箱門。 若冰箱門夾住食品，或無確實關緊，請除去被夾住的食物，將冰箱門確實關緊。	
	操作部的顯示依次改變		因為設定為店面專用模式，請操作解除設定。 店面專用模式時，無法冷卻運轉。 打開冷藏室門、下層冷凍室門。 持續按下「冷凍」按鍵長達 10 秒以上，直到發出嗶嗶聲響數秒之內所有的顯示亮燈，店面專用模式解除，即開始冷卻運轉。關閉冷藏室門、下層冷凍室門。	
聲音不對	冰箱發出的聲音嘈雜	地板是否有彎曲？	請鋪上 1cm 以上厚的堅固的板子後，再板子上設置冰箱。→ 8頁	
		冰箱是否靠著牆或家具？	請在冰箱的周圍空出間隙安裝。	
		冰箱是否充分冷卻？	購買後，剛開始使用等冰箱還未冷卻時，箱門開閉頻繁時，周圍的溫度高時，由於壓縮機高速運作，可能會感覺到聲音大。	
		是否設定為「急冷藏」「急冷凍」「急速製冰」？	設定在「急冷藏」「急冷凍」「急速製冰」時，壓縮機及風扇馬達會加速運轉，聲音會變大。	
	運作音長		因正處於省能源運轉狀態，壓縮機慢慢地運轉，所以可能運轉聲音會維持較久時間。	
	有時聲音變大		因應冰箱內的溫度變化，而變更運轉的強度，所以有時會發出較大的聲音。	
	其他 例如聽到這樣的聲音時	像流水的聲音（啾啾啾） 像碰撞的聲音（叩叩叩） 像沸騰的聲音（噼噼噼） 像燒烤的聲音（唧～）		是電冰箱的冷媒流動聲，融霜時的水流聲蒸發聲。不是異常。
		像摩擦的聲音（嗶嗶）（“叩動”聲）		是冰箱的溫度變化時，部件的摩擦聲。不是異常。
像什麼被卡著的聲音（嗶嗶嗶） 像低鳴的聲音（嘍～） 像剛關門時的聲音（吓～）			是控制冰箱內溫度的電器部件的運作聲。不是異常。	
自動製冰機的聲音 （啾～） （嘎啾啾） （咯啾啾）			是冰塊從自動製冰機的製冰盤掉落時，或是製冰盤裡給水時所發出的聲音。不是異常。按下「製冰」按鍵，讓其顯示為「製冰停止」時，就不會發出聲音。 → 15頁	
時常有的聲音（卡嗒卡嗒）			為了冷卻冰箱內開始運作時的聲音。不是異常。	
箱門高低不平衡 以及歪斜	箱門高低不平衡箱門歪斜	設置的地點是否呈水平？	性能上沒有問題，可以照舊使用。不過介意的話，試試調整左右的調整腳。→ 8頁	
		是否由於地板材質太軟加上儲放物的重量使冰箱腳下沉？	冰箱本體傾斜的時候，請鋪上 1cm 以上厚的堅固的板子。	

遇到問題時

遇到問題時 (續前頁)

	這種情況下	請確認	請依照這樣做。就是這樣的理由。	
冰箱發熱	電冰箱的側面發熱箱腳底下吹出暖風	——	為了讓冷卻裝置運作時所產生的熱氣向外排而會發熱。剛安裝後或是夏季，可能會有 50 ~ 60°C，在安全上及性能上沒有問題，但請勿以手觸摸。	
	有異味	有塑膠味	——	是因為在冰箱內使用了多數的塑膠部件，不過，充分冷卻後自然就會慢慢減輕。不是異常。
		冰塊有異味	給水槽・淨水濾片骯髒嗎？冰塊舊嗎？	為了防止「發黏」「水垢」，請定期清洗。 (→ 24, 25頁)
	冰箱內有異味	是否直接地儲放了氣味重的食品呢？	脫臭機能無法完全去除所有的氣味。請用保鮮膜等密封後儲放。	
其他	觸碰到機體會感覺到微量的電流	——	電冰箱會帶有靜電，安全上沒有問題。介意的話，請實施接地。 (→ 9頁)	
	電視機・收音機等發生有雜音・映像的花亂	——	是從電冰箱發出的微弱電磁波的影響。要安裝時請遠離電視機、收音機、門鈴對講機等。建議在離開天線等的地方接電源，實施接地。 (→ 9頁)	
	塑膠零件上有像傷痕一樣的細線	——	是塑膠成型時發生的樹脂流痕。透明的部件會特別顯眼，強度上沒有問題，不會破裂。	
	箱門面或側面・頂面上有波紋或歪扭	——	冰箱的製造工程上，會發生輕微的波紋或歪扭。根據照射方向及亮度等會感到顯眼，這不是異常現象，在性能上也沒有問題。	
	箱門內側有小的洞	——	這個洞是在冰箱製造過程中，填充斷熱材料時為了讓內部的空氣往外散所挖的洞。不是損傷也不是異常情形。 	
	停電了	——	在到恢復之間，請減少箱門的開閉，避免重新再存放食品。停電後恢復供電時，請確認操作部位的設定。	
	長時間不使用冰箱	——	請將冰箱內的東西全部清出。請先將電源插頭拔除，再進行冰箱內、自動製冰機的清室。 (→ 22~25頁) 所有的門打開讓其乾燥 2 ~ 3 天。	
	除霜	——	此電冰箱自動除霜，不需要操作。溶解了的水會積在蒸發盤上，自動蒸發。	
	移動・搬運	——	請參閱「移動・搬運的事前準備 (搬家時)」 (→ 9頁)	
	關閉冰箱門時，其他門則自動開啟	——	是否關閉冰箱門時用力過猛呢？因為各冷藏室的冷氣通路是相連通，有可能因為關閉冰箱門時的風壓，而導致其他門瞬間開啟。	
	冰箱門關閉後，再想要打開時，感覺很重	——	冰箱門是否長時間處在開啟狀態呢？在冰箱內的空氣瞬間被冷卻，此時短時間內壓力變低所造成的現象。請勿長時間開啟冰箱門，縮短開閉的時間。	
	特別在意震動音，因濕氣而導致背面牆壁變色・髒污時。	——	請將冰箱設置在離背面牆壁 2cm 以上。 (→ 8頁)	
小蒼蠅等昆蟲飛入冰箱時	周圍是否有蒼蠅？	——	敬請保持周邊環境乾淨。請放置蒼蠅忌避物品或補蠅器。	
	冰箱內是否存放氣味強烈的食品？	——	為了避免氣味吸引蒼蠅，請將食品加蓋或以保鮮膜包覆。	
	箱門是否長時間開啟？	——	請盡量在拿取食品後馬上關上箱門。	

另購零件

■以下零件更換時，請務必向經銷店指明冰箱的型號，購買專用的零件。

這種情況時	商品名	型號	商品型號	
冰塊有味道時 ●可能淨水濾片老舊、髒污。 (約 3 ~ 4 年更換一次)	自動製冰用淨水濾片	全機種通用	RJK-30	

有關碳氫化合物的冰箱 / 規格 / 可容納的食品重量

有關碳氫化合物的冰箱

- 本冰箱所使用冷媒及其他斷熱材料皆無使用氟氯化碳、而是使用碳氫化合物。碳氫化合物不會破壞地球臭氧層、對地球溫室效應的影響非常小、屬於環保物質。
- 碳氫化合物為可燃型物質。冷媒密封於冷媒迴路管中、在一般的使用情況下應該不會發生外洩。但萬一有冷媒管線損壞的情況發生、請遠離火源及避免使用電器用品、將門窗打開以利空氣流通。之後、請立即與經銷商或日立技術中心聯絡。

規格

型號	R-S42NJ / R-S42NJL	
種類	冷凍冷藏箱	
總有效內容積	407 ℓ	
外型尺寸	寬 (mm)	600
	高 (mm)	1798
	深 (mm)	672
額定電壓 / 額定頻率	110V/60Hz	
電動機額定消耗電功率	110W	
除霜輸入功率	110W	
消耗電量	22kWh/ 月	
能源因數值	21.8 ℓ /kWh/ 月	
冷媒種類 / 充填量	R600a/80g	
總重量 (淨重)	80kg	
脫臭裝置	●	
自動製冰機	●	
急冷藏	●	
急冷凍	●	
急速製冰	●	
箱門警報器	●	

可容納的食品重量

可容納於層架或收納盒內的食品重量如下：

	零件名稱	R-S42NJ / R-S42NJL
冷藏室	可調式層架上段・可調式層架中段	13.5kg
	可調式層架下段・固定層架	13.5kg
	冰溫室上面的層架	7.5kg
	冰溫室	5.5kg
	冰箱門置物架合計	21.5kg
製冰室	製冰盒 請勿存放不是本自動製冰機製成的冰塊。 → 15頁	
上層冷凍室	上層冷凍盒	3.0kg
下層冷凍室	上層滑動盒	3.5kg
	中層滑動盒	4.5kg
	下層冷凍盒	11.5kg
蔬果保鮮室	上層滑動盒	4.0kg
	下層置物盒	13.0kg

遇到問題時 (續前頁) / 另購零件 / 有關碳氫化合物的冰箱 / 規格 / 可容納的食品重量

RoHS 表

設備名稱：日立冰箱、型號（型式）：R-S42NJ, R-S42NJL						
單元	限用物質及其化學符號					
	鉛 (Pb)	汞 (Hg)	鎘 (Cd)	六價鉻 (Cr ⁺⁶)	多溴聯苯 (PBB)	多溴二苯醚 (PBDE)
主基板組立	—	○	○	○	○	○
壓縮機組立	○	○	○	○	○	○
電動機組立	—	○	○	○	○	○
電源線及配線組立	○	○	○	○	○	○
控制面板組立	○	○	○	○	○	○
自動風門組立	○	○	○	○	○	○
電熱器組立	○	○	○	○	○	○
蒸發器組立	○	○	○	○	○	○
門板組立	○	○	○	○	○	○
外殼組立	○	○	○	○	○	○

備考 1：“超出 0.1 wt %”及“超出 0.01 wt %”係指限用物質之百分比含量超出百分比含量基準值。
 備考 2：“○”係指該項限用物質之百分比含量未超出百分比含量基準值。
 備考 3：“—”係指該項限用物質為排除項目。

關於廢棄之重要警告

隔熱材料中含有環戊烷 (Cyclopentane)。
當要處理隔熱材料中之氣體時，必須依照特殊的廢棄處理程序。
要廢棄本產品時，為了不會對環境造成不良影響，請詢問當地的相關機關。

維修服務請連絡下列各維修服務中心 維修服務中心

台北	02-2771-8200
新北	02-8941-6169
花蓮	03-852-9400
中壢	03-425-1077
台中	04-2220-1133
嘉義	05-236-1943
台南	06-260-6939
高雄	07-522-9100

製造商：**Hitachi Global Life Solutions, Inc.**

進口商：**日立家電（台灣）股份有限公司**

台北市南京東路三段65號2樓 電話：(02) 2516-0500

E-mail服務意見信箱：servicemail@hsct.com.tw

日立家電網站：www.hsct.com.tw

R-S42NJ ㊄
R-S42NJL