



# Panasonic®

## 使用說明書 除濕機

型號 **F-Y22EN**

本產品只可在室內使用

### 目錄

<頁號>

安全注意事項 .....	2~4
各部位名稱 .....	5
操作面板 .....	6
提醒 .....	7

使用前準備

功能選擇模式運轉時 / 按鍵鎖設定 .....	8
自行設定濕度除濕時 .....	9
衣物乾燥時 .....	10
<b>nanoeX</b> 清淨脫臭 .....	11
風向的選擇 / 想使用定時關機時 .....	12
聲音設定 / 導風葉片脫落時的處理 .....	13
水箱滿水的處理 .....	13
連續排水的使用方法 .....	14
維護保養的方法 .....	15~16
關於衣物乾燥 .....	17

使用方法

故障!?	18
緊急處理方法 .....	19
規格 .....	19
產品中有害物質的名稱及含量 .....	19

遇到困難時

正確的使用，將幫助您更省電

另附保證書

在此誠摯地感謝您購買本**Panasonic**產品。



- 請於使用前，詳細參閱本說明書，正確使用，並妥善保存。
- 使用前，請務必仔細閱讀“安全注意事項”(P.2~4)。
- 為確保您的權益，務必請經銷商在保證書上記入購買日期及經銷商名稱等。

# 安全注意事項



請務必遵守

為了事先防止使用者及他人人身受到傷害或財產受到損失，下面就必須遵守的事項予以說明。

■ 當忽視標記內容而進行錯誤操作時，根據其發生危害或損害程度，分下述兩種予以說明。

	<b>警告</b>	該欄內容表示“有可能導致死亡或重傷的嚴重後果”。
	<b>注意</b>	該欄內容表示“有可能導致傷害或物質損失的後果”。

■ 將需要遵守的內容，下圖所示標記區分並予以說明。

	該圖標記的內容為“需要注意”事項。
	該圖標記的內容為“禁止”事項。
	該圖標記的內容為必須實施的“強制”事項。

## 警告

■ 請不要損壞電源線  
· 電源插頭

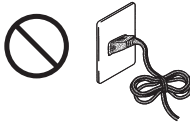

請不要割傷、加工、強力彎曲、拉扯、上壓重物或用尼龍綁帶及鐵絲捆綁。損壞後繼續使用有可能導致短路、火災或觸電。

● 須修理電源線及插頭時，請洽詢直屬服務站或經銷商。

■ 避免電源線破損或加工

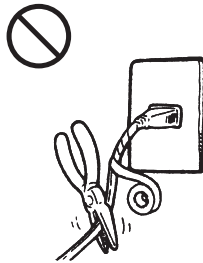

放置重物、加熱、拉扯所產生的破損，可能導致火災或觸電。

■ 請勿使用損壞的電源線

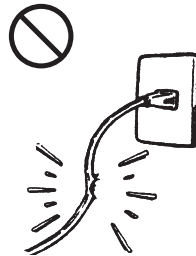

使用損壞的電源線可能導致短路、火災或觸電。請洽詢直屬服務站或經銷商。

■ 請確實插好電源插頭

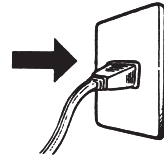

插頭如果沒插牢，有可能由於發熱導致火災或觸電。

● 請不要使用損壞的電源插頭或插口鬆馳的插座。

■ 手潮濕時請勿拔取插頭

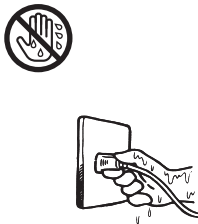

可能導致觸電。

■ 使用時不要超出電源插座及配線器具的額定電流

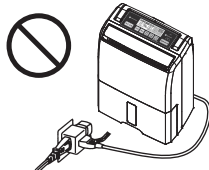

如果使用過多分支線會超過額定電流，有可能由於發熱導致火災或觸電。

■ 請不要用拔下電源插頭的方式來關機

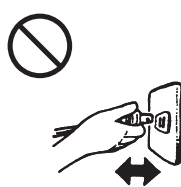

有可能由於發熱導致火災或觸電

■ 勿使用規定之外的電壓



有可能由於發熱導致火災或觸電

## 警告

- 請不要將手指或棒類等異物放入出風口

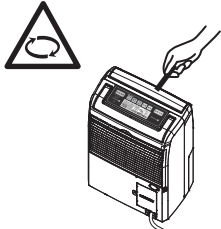

由於裡面的風扇高速旋轉，可能導致傷害或觸電。

- 請不要放在發熱器具附近

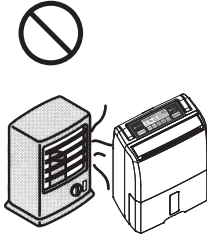

有可能使樹脂溶化引起火災。

- 請不要自行修理



有可能導致火災或觸電。  
●須修理時，請洽詢直屬服務站或經銷商。

- 異常時（有下述症狀）請停機後將電源插頭拔下

- 開關操作不確實。
- 漏電開關或保險絲時常熔斷。
- 電源線及電源插頭異常發熱。
- 運行時間到燒焦氣味或發出異常聲音。
- 從主機有水漏出。
- 其它異常故障。

上述等原因可能導致火災或觸電。

- 請洽詢直屬服務站或經銷商。

- 拔下電源插頭時請勿強拉電線

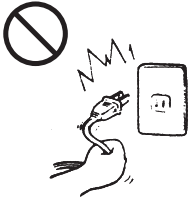

如果拉扯電源線有可能損壞電源線導致短路、火災或觸電。

- 定期清理電源插頭上的塵埃和污垢

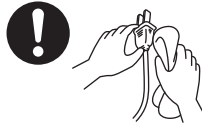

電源插頭上的塵埃會累積濕氣，導致電源插頭的絕緣層失去效用，可能導致火災或觸電。

- 拔出電源插頭並用乾布拭抹。當不需使用除濕機時，緊記拔出電源插頭。

- 請勿拉緊電源線

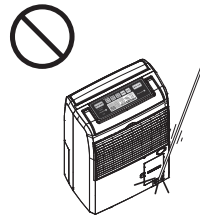

這樣可能會造成短路或損傷電線內部的導線，並可能導致火災或觸電。

- 在移動或收起除濕機時，請勿拉扯電源線

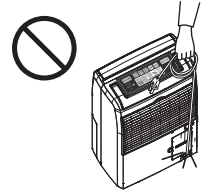

這樣可能會造成短路或損傷電線內部的導線，並可能導致火災或觸電。

## 注意

- 在長時間運轉時請注意室內溫度



運轉過程中發熱會導致室內溫度上升，如在封閉的房間內使用，有可能使身體感到不適。

- 嬰兒或老年人應尤其注意。

- 請放在平穩且堅固的地板上使用

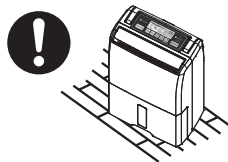

如果倒下將會有水溢出弄濕屋內財物，導致火災或觸電。

- 請不要在壁櫥等狹窄的空間使用



由於通風不良有可能導致發熱或火災。

- 請不要在容易被水濺到的地方使用

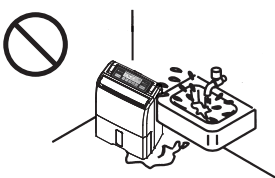

有可能導致火災或觸電。

- 請不要在可能有可燃性氣體洩漏的地方使用

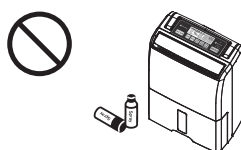

如果可燃性氣體洩漏充斥周圍空間，有可能導致火災。

- 請不要在有陽光直射、風吹雨淋的地方使用

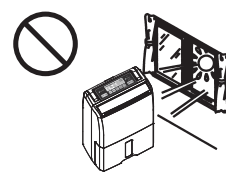

由於受熱可能導致火災或觸電。

# 安全注意事項

本電器不預期供生理、感知、心智能力、經驗或知識不足之使用者（包含孩童）使用，除非在對其具有安全責任的人員之監護或指導下安全使用。  
。孩童應受監護，以確保孩童不嬉玩電器。

## ⚠ 注意

■請不要用於保存美術品及學術資料處

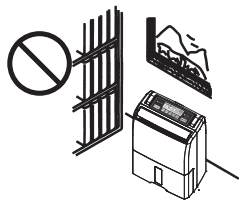

有可能導致保存品品質變劣。

■請不要在上面擺放花瓶等裝有水的容器



如果有水溢出流進機內，有可能導致火災或觸電。

■請不要用水直接清洗除濕機

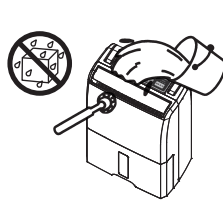

有可能漏電導致火災或觸電。

■請不要用殺蟲劑噴灑或用揮發油及稀釋劑擦拭機體



可能因破損導致傷害及漏水弄濕屋內財物，或由於短路導致火災或觸電。

■請不要在除濕機出風口的地方使用燃燒器具

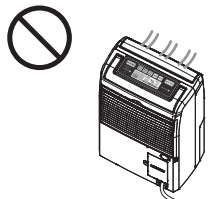

由於燃燒器具不完全燃燒可能導致一氧化碳中毒。

■請不要將出入風口用布或被子蓋住

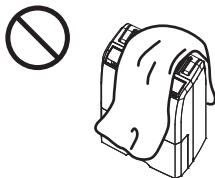

由於通風不良有可能導致發熱或火災。

■請不要坐在或爬到機器上面

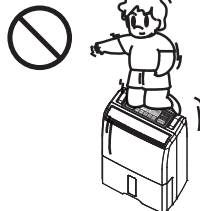

有可能由於滑落、跌倒導致傷害。

■請不要以手持導風葉片的方式移動或搬運機器



有可能落下導致傷害。

■搬動除濕機前請停機並將水箱裡的水先倒掉



可能有水溢出弄濕屋內財物或導致火災或觸電。

■清潔時要停機並且將電源插頭拔下



由於裡面的風扇高速旋轉，可能導致傷害。

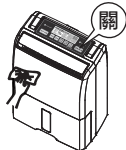

■當長時間不用本機器時，為安全起見請將電源插頭拔下



如果電源插頭附有灰塵及異物有可能導致發熱或火災。



■長時間持續使用時須做好定期檢查工作



特別是空氣過濾網及排水管等更需做好定期檢查工作，否則易造成過熱及漏水，可能導致火災或弄濕屋內財物。



# 各部位名稱

## 前面

把手

### 提醒

使用前，請先取下導風葉片底下的緩衝墊。

導風葉片  
緩衝墊

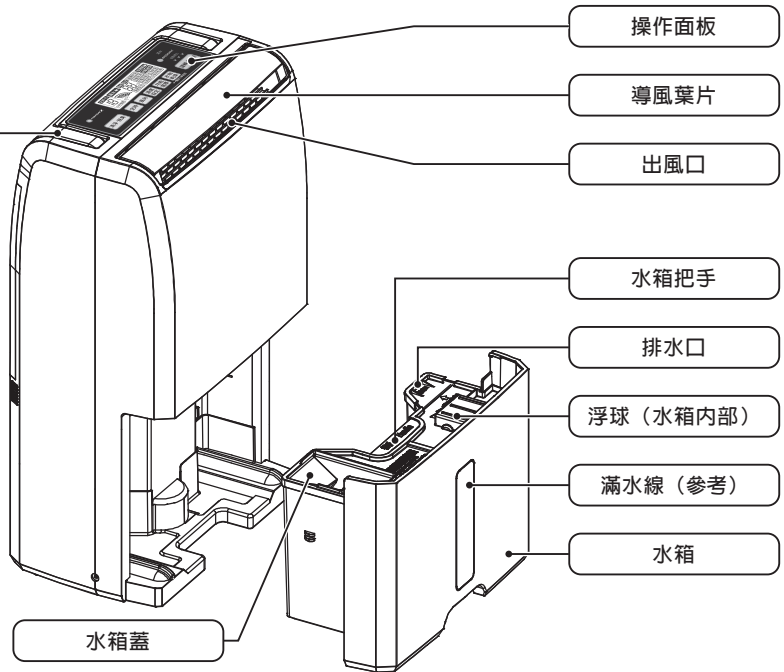
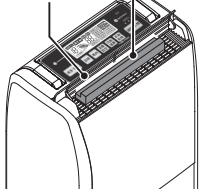

操作面板

導風葉片

出風口

水箱把手

排水口

浮球（水箱內部）

滿水線（參考）

水箱

水箱蓋

## 背面

### 提醒

腳輪（主體底部 / 4個）

### 注意

- 不要在地毯上用蠻力移動，也不要當水箱滿水或盛水時移動。（可能使主體跌倒或使水濺出，導致漏水弄濕屋內財物）

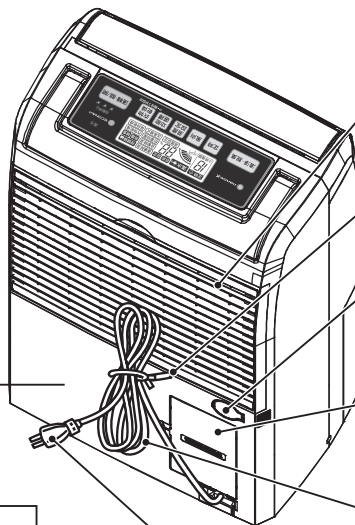
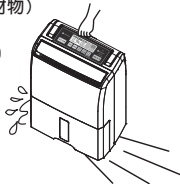

空氣過濾網  
（☞ P.16）  
入風口請勿阻塞  
以免通風不良

電源線掛鉤處

排水管取出口  
（☞ P.14）

電源線收納盒  
（如欲將電源線收納於盒內，請將整理好的電源線加上綁帶以利收納）

電源線

電源插頭

### 使用場所

- 請距離牆壁等至少 20 公分以上。  
（主機周圍牆壁及傢俱等有可能被靜電弄髒）
- 請距離電視、收音機等至少 1 公尺以上。  
（為防止出現畫面干擾、噪音）

※ 使用時請將綁帶去除掉。

# 操作面板

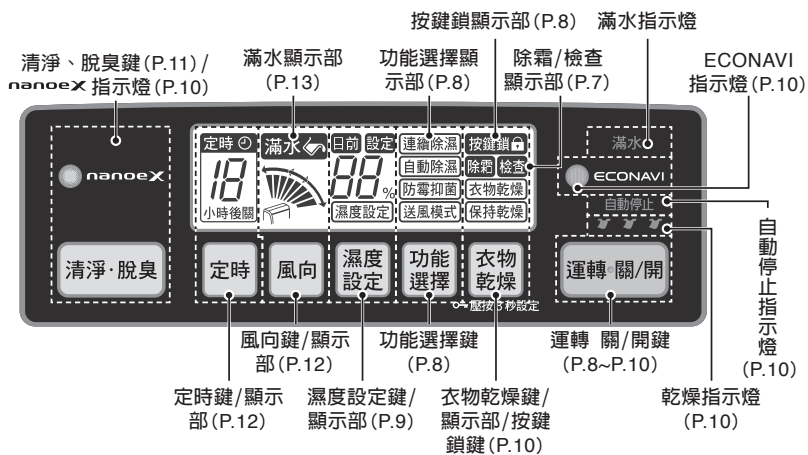

## LCD顯示

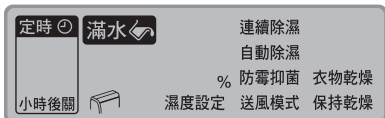
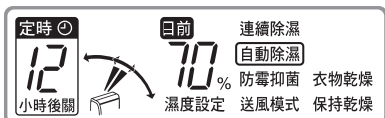
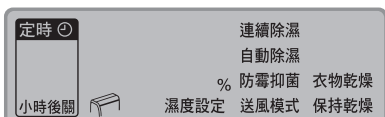

## 未通電

通電中操作按鍵時，被選擇之功能會框起或顯示狀態，同時LCD背光會亮起，在停止操作後約10秒背光會自動熄滅

滿水時，LCD會顯示約10秒橘色光後熄滅，**滿水**顯示則持續閃爍（當設定滿水提示音為開時，則在橘色光顯示同時，會有約6秒嗶..嗶..提示音）且滿水指示燈會持續閃爍。

# 提醒

## 濕度顯示

\* 若濕度超過約85%時會顯示Hi，低於約24%時，會顯示Lo。

Hi % Lo %

## 檢 查

\* 「**檢查**」指示燈閃爍並出現故障代碼「11」時，請確認以下內容：

- 本體傾倒時
  - ① 拔下電源插頭。
  - ② 將本體扶起（擦拭溢出的水）。
  - ③ 本體放置半天以上不要使用。  
(內部有水侵入時，為了讓它完全乾燥)
  - ④ 再次插入電源插頭，運轉除濕。
- 本體是否傾斜角度過大？  
→ 拔下電源插頭，重新插入。

\* 「**檢查**」指示燈保持顯示（不閃爍）時，為故障顯示（如下例）

故障顯示

例 **檢查**  
+ 01, 02, ..... 13  
02 %  
可表現13種不同故障代碼

- 請立即停止運轉，拔下電源插頭並洽詢直屬服務站或經銷商。

## 滿 水

\* 「滿水」指示燈與滿水顯示部閃爍時，代表水箱內積水到達滿水狀況，若水箱內的水無處理（倒掉）時，所有功能選擇將無法執行。

## 除 霜

\* 當「除霜」顯示部閃爍時，代表機體正在除霜。  
→ 只能接受「電源 關/開」按鈕，其他按鈕操作無效。

## 防 霉

※ **關機防霉**：

- \* 當運轉停止後（手動操作關機或定時關機），為了降低機器內部水氣防止發霉，機器會再送風運轉約3分鐘，如不需要此功能可於進入此功能後按「運轉 關/開」鍵取消。
- \* 因壓縮機運轉時間，有時並不會進入此功能。



## 保 護

- 為了防止忘記關機，24小時以上沒有任何按鍵操作，運轉將停止。（如想取消此功能，請參考P.9）
- 室溫約32°C以上時為了保護機器會自動的提高風量。
- 可以運行的室內溫度為1~40°C。如果在超出該範圍的房間內使用，可能導致機器不能正常運轉。
- 停電發生時，除濕機停止運轉，復電後恢復至待機狀態。  
停機後3分鐘內請不要運轉，以確保壓縮機使用壽命。
- 當持續按壓一個或多個按鍵累積達約17秒就會啟動安全保護，除濕機將自動進入關機狀態，當再重新按「運轉 關/開」按鍵開機時即可恢復操作。

## 舒 適

● 本除濕機適用於日常生活中，如去除令人感到不快的濕氣及幫助乾燥洗滌物等，但在濕度約50%以下時，無法維持舒適之濕度環境。

## 出廠設定

- 待機中  
 和  同時按壓約7秒鐘啟動濕度設定顯示「00」，表示回復至原廠預設值。  
\* 恢復原廠設定後，所有操作模式將復原為初始值。

## 記憶功能

- 當運轉停止後，再次啟動運轉時，機體會回復到前回使用的運轉模式。
- 當電源插頭拔掉後再次接上電源並啟動運轉時，機體會回復到前回使用的運轉模式。（定時設定除外）

# 功能選擇模式運轉時/按鍵鎖設定

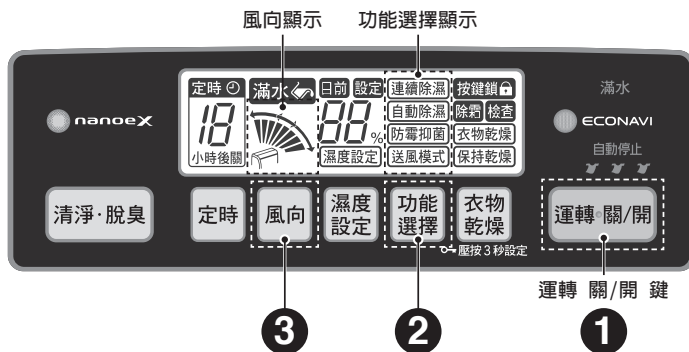

## 1 插入電源插頭 運轉開始

運轉 關/開

- 初始使用除濕功能預設值為「連續除濕」，風量預設值為「自動」。

## 2 功能選擇

功能選擇

## 3 風向選擇 → P.12

風向

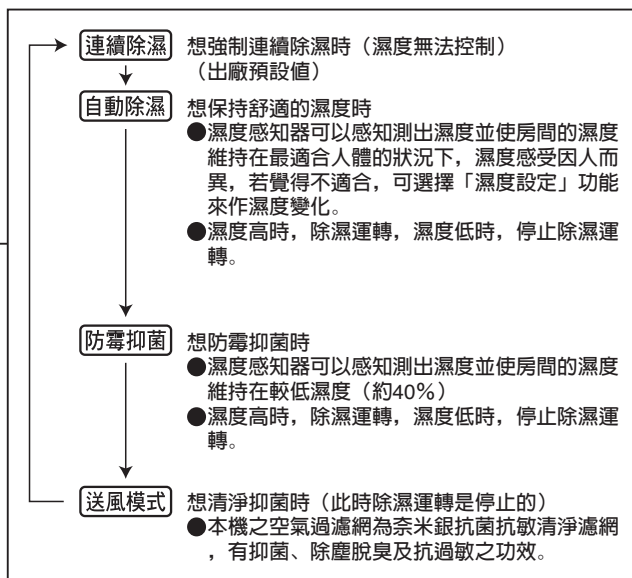
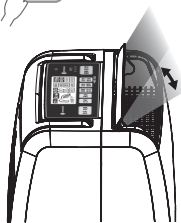

## 想停止運轉時

運轉 關/開

- 運轉停止後為了本體內部乾燥，會有約3分鐘送風運轉。（關機防霉P.7）
- 電源插頭於停止操作後3分鐘以上再拔下。

## 想使用定時關機時（P.12）

定時

## 滿水指示燈閃爍時（P.13）

- 自動運轉停止→請將水箱水排除。

## 按鍵鎖設定

- 按鍵鎖啟動  
當待機中或運轉中壓住 **衣物乾燥** 按鍵持續約3秒時按鍵鎖啟動，LCD **按鍵鎖** 亮起，此時操作其它按鍵皆無效（鎖定時，按壓任一鍵，背光將會亮起）。
- 按鍵鎖解除  
當待機中或運轉中按壓 **衣物乾燥** 按鍵持續約3秒時按鍵鎖解除，LCD **按鍵鎖** 熄滅，此時可操作任何按鍵。  
★ 當斷電時按鍵鎖會自動解除，若需啟動按鍵鎖時，必須重新設定。  
★ 當水箱為滿水狀況時，需先排除滿水（倒掉）後，按鍵鎖才會接受解鎖操作。



# 自行設定濕度除濕時

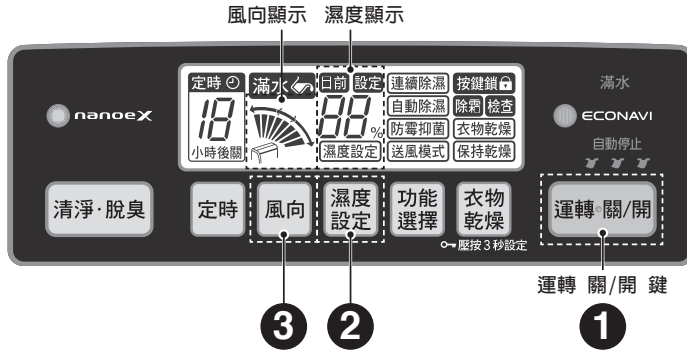

## 1 插入電源插頭 運轉開始



## 2 濕度設定

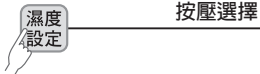

## 3 風向選擇 → P.12



想自行設定需求的濕度除濕時（出廠預設值為40%）

- 按「濕度設定」鍵設定需求的环境濕度值後，會顯示設定的濕度值及「設定」字樣約5秒後，回復顯示目前的濕度值及「目前」字樣。
- 濕度感知器可以感知測出濕度並使房間的濕度維持在自行設定的濕度。
- 濕度高時，除濕運轉，濕度低時，停止除濕運轉。

## 設定關閉 / 開啓24小時關機功能

### ● 待機中

**風向** 和 **濕度設定** 同時按下此兩個按鍵約3秒鐘。

會在「設定」和「目前」顯示之間約2秒鐘閃爍切換，當您想設定的功能閃爍時，請將手移開按鍵設定即完成。

**設定**（開啓） ↔ **目前**（關閉）

### ● 當斷電後

設定會被取消，將恢復開啓24小時關機功能，若需關閉24小時關機功能請在重新通電後，再重新設定。

## 來電復歸

### ● 待機中

**衣物乾燥** 和 **清淨·脫臭** 長壓7秒設定。

會在濕度設定顯示「0」和「1」之間約2秒鐘切換，當您想設定的功能閃爍時，請將手移開按鍵設定即完成。

**0%**（關閉） ↔ **1%**（開啓）

（出廠預設值為「關閉」）

- 來電復歸開啓時，當斷電後再來電時，機體會再次自動運轉。（恢復到斷電前狀態）

※ 有設定「定時」時，會回復到待機狀態。

## ■ 想停止運轉時

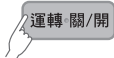

- 運轉停止後為了本體內部乾燥，會有約3分鐘送風運轉。（關機防霉P.7）
- 電源插頭於停止操作後3分鐘以上再拔下。

## ■ 想使用定時關機時（P.12）



## ■ 滿水指示燈閃爍時（P.13）

- 自動運轉停止→請將水箱水排除。

# 衣物乾燥時

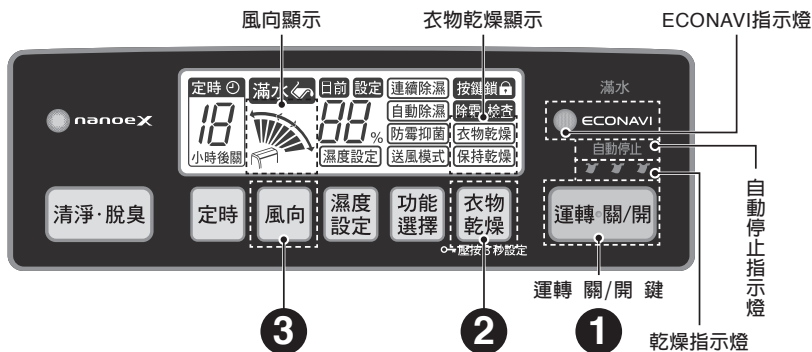

## 1 插入電源插頭 運轉開始

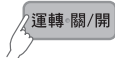

## 2 衣物乾燥



按壓選擇

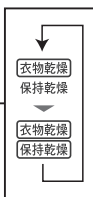

## 3 風向選擇 → P.12



### ■ 想停止運轉時



- 運轉停止後為了本體內部乾燥，會有約3分鐘送風運轉。（關機防霉P.7）
- 電源插頭於停止操作後3分鐘以上再拔下。

### ■ 想使用定時關機時（P.12）



### ■ 滿水指示燈閃爍時（P.13）

- 自動運轉停止→請將水箱水排除。

### ECONAVI

- 動作時 ECONAVI 指示燈、自動停止指示燈、乾燥指示燈同時亮起、乾燥行程結束後亦同時熄滅。
- 感知溫度、濕度的變化，按照衣物的量、預測乾燥的狀態來作運轉或自動停止。
- 想了解更多時→「關於衣物乾燥」（P.17）

- 衣物乾燥行程運轉完畢，衣物乾燥+保持乾燥指示熄滅後，[濕度設定]顯示將亮起，繼續自動運轉。
- 作此模式設定時，僅乾燥指示燈亮起，ECONAVI及自動停止指示燈將不會亮起。

### ■ 乾燥指示燈 ( )

- 衣物乾燥時才有此機能。
- 通知衣物乾燥的狀態。

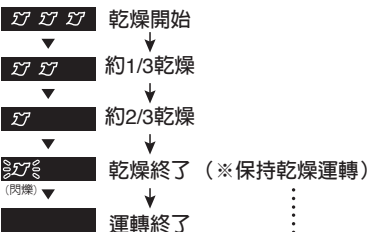

※乾燥終了後再一會兒，為了不讓衣物濕氣回潮，保持乾燥狀態。

- 根據衣物的種類、數量、懸掛的方式、房間的環境等，會有實際的乾燥狀態差異的可能。
- 若乾燥程度無法滿足使用者需求時，可選擇含有「保持乾燥」的機能。

### ■ nanoeX 指示燈

- 當衣物乾燥起動時，為保持衣物清新將進行脫臭、除菌，nanoeX 功能將強制啟動，nanoeX 指示燈亮起。（無法以手動解除，此時若操作「清淨·脫臭」按鍵，將發出嗶—嗶—提示音）

# nanoeX 清淨脫臭

## nanoeX (衣物乾燥 / 功能選擇 / 濕度設定)

### ■ 想作清淨、脫臭時運轉中

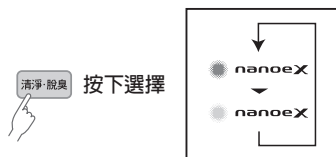

### ■ 在「衣物乾燥」時

為保持衣物清新將進行脫臭、除菌，nanoeX 功能將強制啟動，nanoeX 指示燈亮起（無法以手動解除，此時若操作「清淨·脫臭」按鈕，將發出嗶—嗶—提示音）

### ■ 在「功能選擇」或「濕度設定」時

此時 nanoeX 功能可依個人需求選擇開、關操作。

## 關於 nanoeX

本製品搭載「nanoeX」，其生成的OH氫氧離子為「nanoe™」的10倍。

### 產生的環境條件

- nanoe™（奈米水離子）利用室內空氣生成，根據溫度和濕度的不同，有時可能無法穩定生成。
- 生成條件  
室內溫度：約5°C~35°C（露點溫度：2°C以上）  
相對濕度：約30%~約85%

### 發生少量臭氧

- 發生nanoe™（奈米水離子）的同時，也會產生微量臭氧。但其發生量遠遠不及自然森林存在的臭氧量，對人體沒有甚麼影響。
- 如果有感覺臭氧的味道時，請取消「清淨·脫臭」功能。

### ■ nanoe™「奈米水離子」

所謂nanoe™（奈米水離子），是通過施加高電壓來分離水分子而產生的帶電淨水粒子。

依靠nanoe™（奈米水離子）技術，能有效除菌、抑制過敏物質、殺滅真菌、去除附著性氣味等，從而打造出美膚空間。

除臭效果會根據周圍環境（溫度、濕度）、運行時間、臭氣、纖維的類型的不同而有所不同。

- 單體測試與實際使用效果會因房間狀況與使用方法的不同而有所不同。
- 本設備不屬於醫療器材。

### ● 關於 nanoeX 的效果（除菌·抗敏）

效 果	試驗機關	試驗方法·效果（非實地使用空間的實驗結果）
抑制在空氣中浮游和附著在窗簾等家具上的細菌繁殖	（一財）北里環境科學中心	在25m <sup>3</sup> 試驗空間中經過4小時，浮游菌（1種類）的繁殖確認有99%以上被抑制
	（一財）日本食品分析中心	在23m <sup>3</sup> 試驗空間中經過8小時，附著菌（1種類）的繁殖確認有99%以上被抑制
抑制附著在窗簾等（家具）上的黴菌成長	（一財）日本食品分析中心	在23m <sup>3</sup> 試驗空間中經過8小時，確認黴菌（1種類）的繁殖可被抑制
抑制花粉等過敏原的活動	Panasonic(株)解析中心	根據ELISA法進行試驗在24m <sup>3</sup> 試驗。空間中經過24小時花粉（1種類）的活動確認可抑制達到99%
		根據電器泳動法進行試驗。 在24m <sup>3</sup> 試驗空間中進行花粉（12種類）檢證。 確認花粉在24小時內有減少的現象。

# 風向的選擇 / 想使用定時關機時

## 風向的選擇操作方法 (衣物乾燥 / 功能選擇 / 濕度設定)

按照想把風送達場所的高度範圍。

### ■ 想作風向變化時

運轉中 ⇨ 風向 (按下選擇)

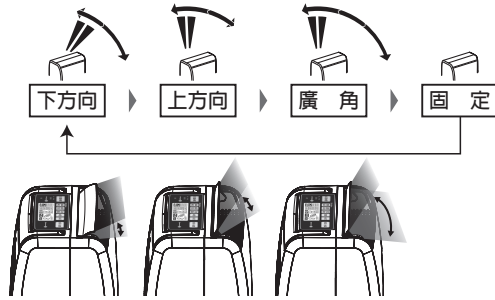

### ■ 不作風向擺動, 只想變更風向

⇨ 風向 選擇「廣角」, 到達需要的位置時, 再次按下 風向 鍵。

● 風向擺動將停止, 固定在需求位置。

### 提醒

- 風向擺動中, 請勿用手去移動導風葉片。(擺動範圍會被改變)
- 若有上述情況發生時, 請依風向選擇操作方法, 重新設定風向或重新開機, 角度就會恢復正常。

## 風向的設定例

### 快速乾衣的秘訣

- 1 除濕機吹出的風毫無遺漏的吹向衣物。
- 2 衣物間要留間隙, 以便讓空氣流通。
- 3 除濕機和衣物間距離40公分以上。

衣物乾燥	衣物掛於下方時	下方向	
	衣物掛於上方時	上方向	
	衣物上 / 下二層時	廣角	
	衣物少量時	廣角 * 1	

除濕模式	衣櫃 / 鞋櫃等	廣角 * 1	
	天花板 / 牆壁等	上方向	

\* 1: 視衣物懸掛的高度及衣櫃等的高度而定, 作「上方向」或「下方向」的切換。

- 根據衣物的種類、數量、懸掛的方式、房間的環境等, 會有實際的乾燥狀態差異的可能。
- 皮鞋等的皮革製品不可使用除濕機乾燥。(造成變形或變質的原因)

## 想使用定時關機時



- 在開機模式下按壓 定時 按鍵。
- 定時關機時間設定後, 會計算顯示剩餘的時間, 例如: 設定「9小時」, 當剩餘8小時時, 會顯示「8小時」, 其他以此類推。
- 定時關機設定完成後, 即使水箱滿水運轉停止, 仍繼續時間的計算。
- 衣物乾燥的模式下, 作定時關機的設定, ECONAVI指示燈、自動停止指示燈及乾燥指示燈不會顯示。

# 聲音設定/導風葉片脫落時的處理/水箱滿水的處理

## 聲音設定

- 若不要滿水音時，在待機時長壓“濕度設定” + “定時” 3秒以上即可變更切換設定。
- 當設定滿水提示音為開時，則在橘色光亮起同時，會有約10秒 嘿·嘿·嘿·提示音



## 導風葉片脫落時的處理

### 導風葉片脫落時

#### 導風葉片安裝的方法

- 1 左側的孔向本體左側突起物插入
- 2 導風葉片呈水平，中央部稍作撓曲
- 3 右側插入本體

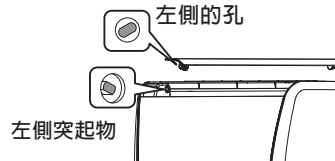

上下轉動使導風葉片較易插入

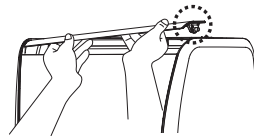
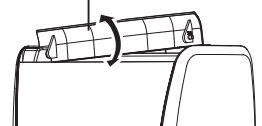

## 水箱滿水的處理方法

- 當水箱的水位達到滿水線（約5公升）時自動停止運轉。滿水時LCD會顯示約10秒橘色光後熄滅， 滿水顯示部與滿水指示燈持續點滅（當設定滿水提示音為開時，則在橘色光顯示同時，會有約6秒 嘿·嘿·嘿·提示音）。
- 請依下列步驟排水

- 1 手輕扶機體再以單手將水箱慢慢取出

- 本體內部不要碰觸（故障的原因）

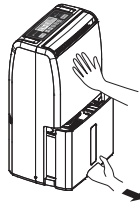

- 2 手持水箱把手至排水處

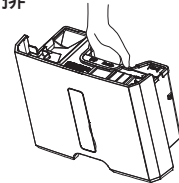

- 3 押住水箱蓋打開排水口

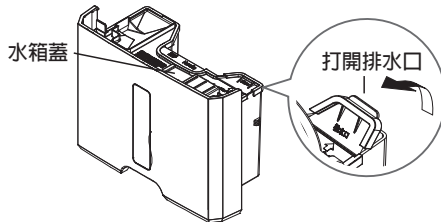

- 4 手持水箱把手及托住底部排水

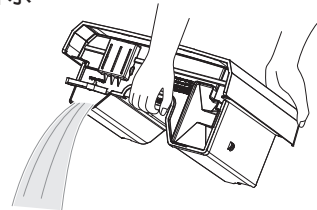

滿水  閃爍時...

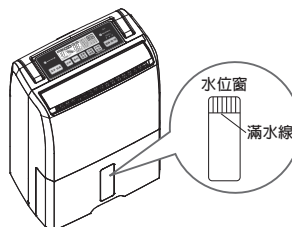

#### 水箱的安裝方法

排水口關閉，水箱放入至定位

- 水箱蓋和排水口必須確實關閉安裝。（否則可能造成水箱無法完全裝入或產生漏水）
- 推入水箱時請推至底，安裝時如果水箱受到碰撞或沒有安裝牢固，有可能滿水指示燈閃爍無法運轉，請再次取出，重新安裝。

# 連續排水的使用方法

- 若附近有排水處，可連接水管使用連續排水功能。  
(若要安裝連續排水功能或想要恢復原來狀態時，請洽詢直屬服務站或經銷商)。

## ⚠ 注意

### ■ 排水管要安裝牢固



請注意避免排水管彎曲及落差等現象，確實做好排水工作。如排水不暢，可能導致漏水弄濕屋內財物。

### ■ 注意不要使排水管周圍溫度低於攝氏零度



可能使排水管內的水結冰，不能排水導致漏水弄濕屋內財物。

## 安裝排水管時

### 正確例

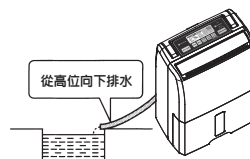

### 錯誤例

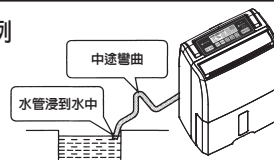

## 須購置的物品

- 市售塑膠水管  
長度：比除濕機到排水位距離多出30公分  
內徑：15厘米

### 提醒

請注意當排水管內水溫和周圍溫度存在溫差時有可能在排水管表面結露，請根據具體情況採取保溫措施。

## 1 拔下電源插頭取出水箱



## 2 打開排水管取出口

(只要將排水管取出口往外旋轉90度即可，請不要將它轉下)

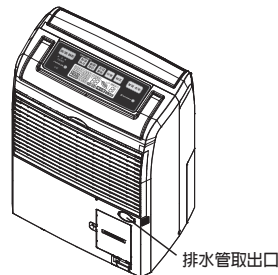

- 請將取出口處理乾淨。

## 3 取下止水器

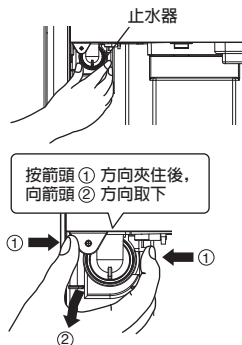

## 4 裝上排水管

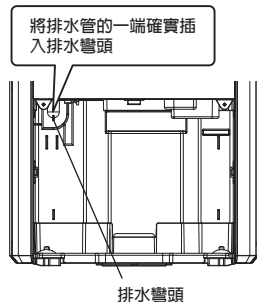

## 5 裝上水箱

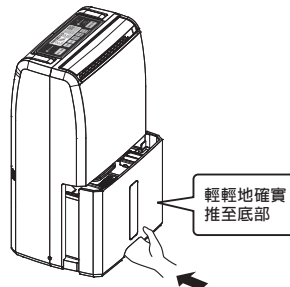

- 安裝不正確會導致無法運轉。

註：還原正常排水模式時，不當安裝將造成水箱內積水溢出，請洽詢直屬服務站或經銷商。

# 維護保養的方法



維護保養前務必將水箱水排除！

- 請務必拔下電源插頭，將水箱水排除。  
(排水的方法P.13)



- 請勿使用左列洗劑。  
(有可能造成塑膠部品變質、變色或破損)
- 化學抹布使用時，請務必詳讀注意說明後使用。

## 水箱 (建議每月一回)

- 水箱、水箱蓋用水沖洗2~3回。
- 不用拆下浮球，用水即可清除污漬。

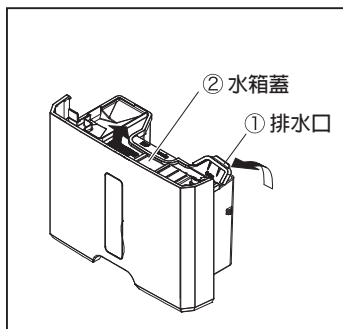

### ■ 水箱蓋拆下方法

- ① 排水口打開
  - ② 水箱蓋向上拉
- 請勿強拉排水口

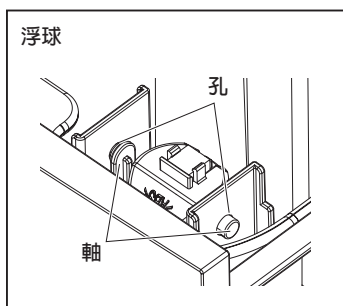
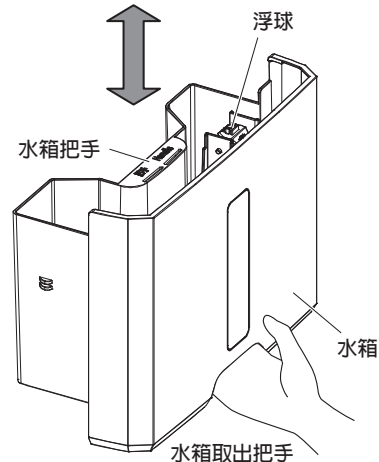
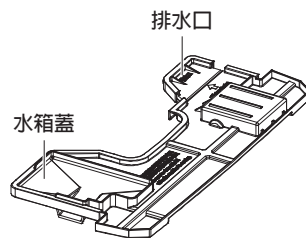
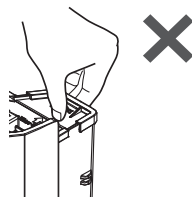

### ■ 浮球

- 軸周邊的污漬，用水清除。(可防止浮球的誤動作)
- 不要拆下浮球  
(沒有正確的安裝時，造成無法運轉、漏水的原因)  
→ 如果浮球脫落時依左圖將兩軸放入孔內

- 不易清除的污漬，請使用稀釋過的廚房中性洗劑。
- 依據房間的狀況，水箱內側有發黑情形。(因為空氣中的髒污溶入除濕水所致)

- 維護保養前請務必拔下電源插頭。
- 本體，使用擰乾的布擦拭，再用乾布擦拭。

- 請勿把本體橫放。(漏水的原因)
- 不易清除的污漬，請使用稀釋過的廚房中性洗劑。洗過後，再放在陰涼處徹底晾乾。

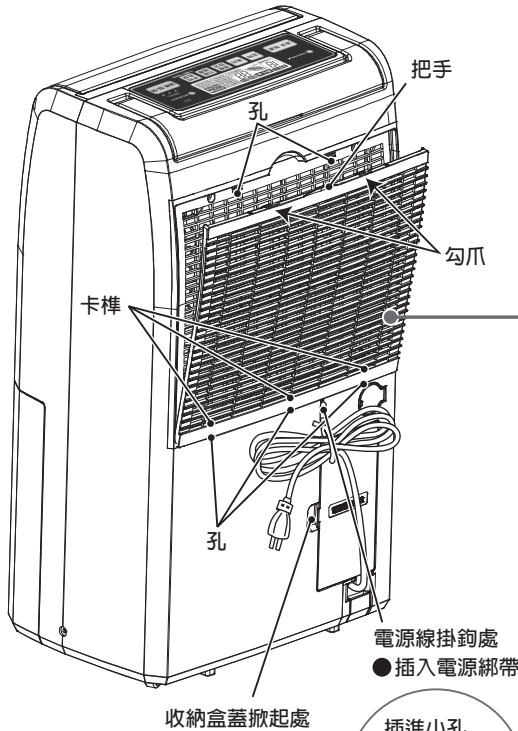

### ● 放入電源線收納盒之方法。

1. 掀開收納盒蓋，以收納盒的高度為參考整理電源線。
2. 再以綁帶將整理好的電源線固定。
3. 將電源線放入收納盒內關上門蓋。  
(電源線進入收納盒時，請走右側凹槽，以利門蓋關上)

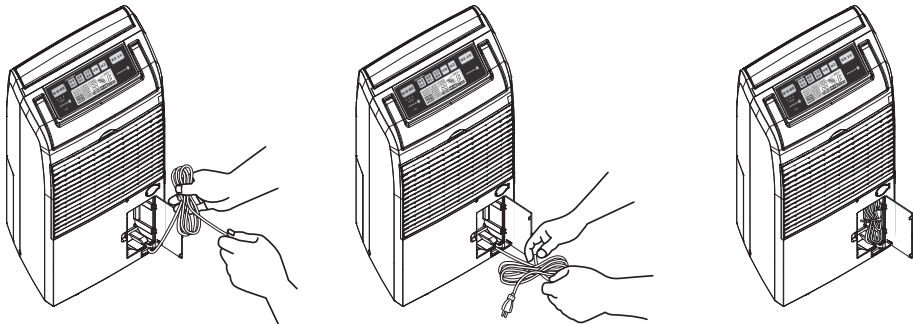

## 濾網 (建議每二週一回)

用吸塵器等吸去污垢

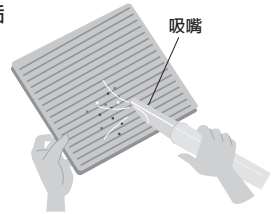

### ■ 拆下方法

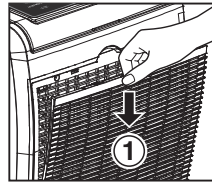

- 把手向下方向壓

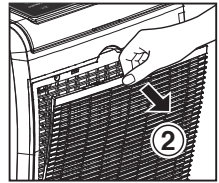

- 把手向前方向拉

### ■ 安裝方法

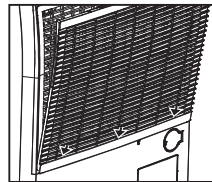

- ① 下側的卡榫 (三處) 插入本體的孔

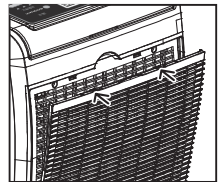

- ② 押上側將勾爪 (兩處) 嵌入本體

- 如有破損請更換。
- 定期的維護保養。  
(如髒污、濾網堵塞時，除濕能力會下降，增加電費，故障的原因)



## 電源線收納盒蓋安裝方法

### ● 電源線收納盒蓋脫落時，請依下列指示安裝。

1. 將收納盒蓋，依箭頭方向轉軸處對準本體插孔。
2. 稍施力量即可安裝  
(如仍無法安裝，可同時作上下移動以利插入)。

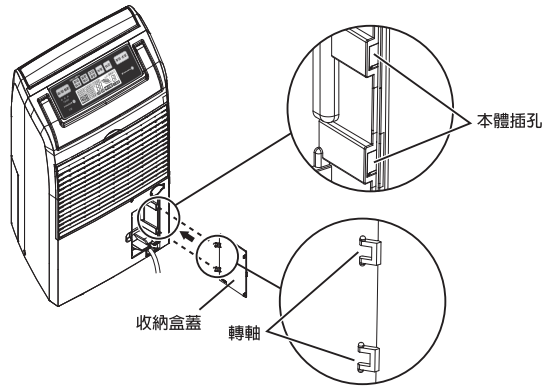

## 長時間不使用時

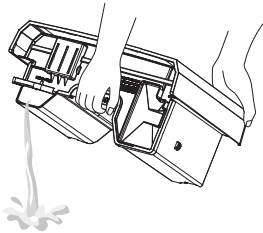

- ① 為了讓內部的殘留水份乾燥，減少霉菌的繁殖，請選擇送風模式運轉並設定時關機約4小時。
- ② 拔下電源插頭，放置1天後排除水箱水 (P.13)
- ③ 清潔本體，水箱及濾網。
- ④ 用塑膠袋把本體蓋好。
- ⑤ 把除濕機放置於濕氣少通風、水平及地面平坦的地方，存放保管。  
(如傾斜擺放，可能導致故障及漏水)

## 關於衣物乾燥

### ■ 關於ECONAVI

選擇「衣物乾燥」作動時ECONAVI指示燈、自動停止指示燈、乾燥指示燈同時亮起、乾燥行程結束後亦同時熄滅 (P.10)。

感知溫度、濕度的變化，按照衣物的量、預測乾燥的狀態來作運轉或自動停止。

#### ● 自動停止前的運轉時間參考 (單位：小時)

衣物的量	「衣物乾燥」運轉時間
約2kg~約4kg	5.3~6.8
約4kg~約6kg	6.8~9.3

試驗條件：溫度約20°C  
濕度約80%  
房間的大小約5.5坪。  
(本公司試驗結果)

- 實使用的運轉時間及消耗電功率，根據使用的環境、衣物的種類、數量、懸掛的方式及房間的大小會有實際的乾燥狀態差異的可能。
- 建議若使用除濕機來衣物乾燥時，其空間越小越好，且密閉性越佳越好，會減少不必要能源浪費。  
最長約10小時後停止運轉。

## 長時間使用的除濕機點檢！

是否有此症狀？

- 通電後無法運轉或運轉中突然停止。
- 移動電源線，有時通電有時不通電。
- 扇葉在回轉中，有異常的聲音或振動產生。
- 本體異常發熱，有燒焦味產生。
- 其他的異常或故障。

有此症狀時，為防止事故發生，請關閉電源，拔下電源插頭，洽詢直屬服務站經銷商。

# 故障!?

首先，請作以下的確認。

如經以下處理方法，異常仍無法解決時，請拔下電源插頭洽詢直屬服務站或經銷商。

問題點	請確認內容
① 按鍵無法操作	● 滿水指示燈閃爍 (P.13)，檢查指示燈閃爍？(P.7)，按鍵鎖設定 (P.8)
② 未滿水但滿水指示燈在閃爍	● 水箱或浮球正確的安裝嗎？(P.13, P.15) ● 水箱安裝時是否曾遭撞擊？(P.13) → 拿出水箱然後重新安裝。
③ 漏水	● 本體是否有傾斜或傾倒？ ● 移動本體時水箱是否有水？(P.4) ● 浮球是否脫落？(P.15)
④ 水箱儲水不易 (除濕量少)	● 濾網是否堵塞？(P.16) 出風口或入風口是否有堵塞？(P.4) ● 室內的溫度或濕度是否太低？(溫度或濕度變低時，除濕量也會變少) ● 是否使用功能選擇中的自動除濕模式？(P.8) ● 溫度約1°C~40°C以外的場合，壓縮機運轉停止，變成送風馬達運轉。(P.7)
⑤ 水箱沒有存積水	● 是否設定送風模式功能？ → 送風模式不會存積水。
⑥ 衣物乾燥時間長	● 濕冷的空氣是否進入室內？ → 儘可能在房間關閉狀態下使用。
⑦ 衣物乾燥不佳	● 是否脫水不完全下乾燥？ ● 濕冷的空氣是否進入室內？ → 儘可能在房間關閉狀態下使用。 ● 是否在電暖器附近使用？ (內部感知器的周邊溫度上升，乾燥時間無法作適切的判斷。) ● 風是否吹向衣物全體？ ● 衣服是否重疊、間隔不足下乾衣？
⑧ 濕度無法降低	● 濕冷的空氣是否進入室內？ → 儘可能在房間關閉狀態下使用。 ● 室內是否有其他釋放水蒸氣的設備？
⑨ 持續除濕但一直結露	● 靠近外側的窗戶或傢俱的內側等通風性差的場所，除濕效果無法充分發揮。
⑩ 檢查指示燈閃爍，並出現故障代碼「11」	● 本體是否傾斜？ → 1. 拔下電源插頭，將本體扶起(擦拭溢出的水) 2. 本體放置半天以上不要使用。(內部有水侵入時，為了讓它完全乾燥) 3. 再次插入電源插頭，運轉除濕。 ● 本體是否有傾斜角度過大？ → 拔下電源插頭，重新插入。
⑪ 產生吱-吱音或嘶-嘶音或流水聲	● 此為除濕機內部冷媒之流動音，或為nanoe™ 產生時的聲音，並非故障。

如為以下的情形，請務必拔下電源插頭，洽詢直屬服務站或經銷商店。

問題點	請確認內容
⑫ 「檢查」顯示部保持顯示(不閃爍)時，並出現故障代碼 (P.7檢查)	● 本體故障，請記下故障代碼，並洽詢直屬服務站或經銷商店。

# 緊急處理方法

出現下述症狀時立即停止運轉，拔下電源插頭並洽詢直屬服務站或經銷商。

- 開關操作不確實。
- 漏電開關或保險絲時常熔斷。
- 電源線及電源插頭異常發熱。
- 運行時間到燒焦氣味或發出異常聲音。
- 從主機有水漏出。
- 其它異常故障。

## 敬請遵守

本除濕機電源線受損需要交換時，基於安全理由，請洽詢直屬服務站或經銷商。

# 規格

型號	F-Y22EN
類別	除濕機B型
電源	單相110 V~ 60 Hz
除濕能力 (公升 / 日)	11
消耗功率 (W)	190
能源因數值 (EF) (L/kWh)	2.41
水箱容量 (公升)	約5公升時停止
重量 (kg)	14.5
外形尺寸 (寬X高X深) (mm)	350X600X230

- 除濕能力，消耗功率及能源因數值是在室溫27°C，相對濕度持續在60%之室內運轉所得數據。
- 除濕機停止運轉時耗電量約為 0.8 W。(電源插頭插入時)

# 產品中有害物質的名稱及含量

設備名稱：除濕機，型號（型式）：F-Y22EN						
單元	限用物質及化學符號					
	鉛 (Pb)	汞 (Hg)	鎘 (Cd)	六價鉻 (Cr <sup>6+</sup> )	多溴聯苯 (PBB)	多溴二苯醚 (PBDE)
外殼	○	○	○	○	○	○
馬達	○	○	○	○	○	○
蒸發器	○	○	○	○	○	○
冷凝器	○	○	○	○	○	○
壓縮機	○	○	○	○	○	○
電路板組件	—	○	○	○	○	○
電源線	○	○	○	○	○	○

備考1. “○” 係指該項限用物質之百分比含量未超出百分比含量基準值。  
備考2. “—” 係指該項限用物質為排除項目。

# ☆ 售後服務據點一覽表 ☆

## 直屬服務站

站別	地 址	站別	地 址
宜蘭	宜蘭市校舍路85號	台中	台中市南屯區大墩路280號
花蓮	花蓮市國聯二路153號	豐原	台中市豐原區圓環東路487號
台東	台東市傳廣路184號	彰化	彰化市建國北路208號
基隆	基隆市安樂路一段272號	草屯	草屯鎮太平路一段300號
松山	台北市塔悠路233號	虎尾	虎尾鎮中正路214號
士林	台北市承德路四段22號	嘉義	嘉義市四維路70號
古亭	台北市三元街229號	新營	台南市新營區長榮路一段339號
金門	金門縣金城鎮伯玉路一段80巷9號	台南	台南市福吉路6號
中和	新北市中和區建六路57號	澎湖	澎湖縣馬公市西文里92之45號
三重	新北市三重區永福街37號	高雄	高雄市鼓山區馬卡道路322號
桃園	桃園市國際路二段629號	岡山	高雄市岡山區中山南路75號
新竹	新竹市磐石里和平路152號	屏東	屏東市建國路223號
苗栗	苗栗市中正路46號		

維修統一受理專線：市內電話412-8222

行動電話(02)412-8222

顧客商談中心專線：0800-098800

網 址：panasonic.com.tw

VS31389

### ★注意事項★

服務站因遷移而變更地址或電話號碼時，恕不另行通知，請於每次要求服務時，先確認是否為敝公司直屬服務站，若有收取費用時，請索取敝公司服務站發票。

※為確保您的權益，請向經銷商索取保證書。

台灣松下電器股份有限公司 榮譽出品  
台松電器販賣股份有限公司 榮譽銷售

新北市中和區員山路579號