

能源效率
第 1 級

使用說明書 電冰箱 (家庭用)

機種名 **NR-D611XGS**
NR-C611XGS
NR-D501XGS
NR-C501XGS

目錄

< 起始頁號 >

安全注意事項 (請務必遵守)	2	使用之前
使用前的準備	4	

各部位名稱及數量・規格	6	使用方法
食物存放要訣	8	
機能說明	9	
使用要領	12	
「Panasonic Smart 家電」	17	
使用注意事項	21	
清潔要領	22	
省電的方法	25	
特別注意事項	25	遇到困難時
遇到下列問題時	26	
故障排除	28	
長期使用製品之點檢確認	29	
商品註冊	29	
廢電器處理方法	30	
限用物質含量宣告表	30	
版權等	31	
售後服務據點一覽表	封底	



NR-D611XGS

NR-C611XGS

NR-D501XGS

NR-C501XGS

本電器用於家庭或類似場所，如下列所示。

- 商店、辦公室及其他工作環境之員工廚房區域。
- 農莊及旅館、汽車旅館及其他居住型環境。
- 民宿型態之環境。
- 餐飲及類似的非零售應用。

正確的使用將幫助您更省電

另附保證書

在此誠摯地感謝您購買本公司電冰箱。

- ・請於使用前詳細參閱本說明書，正確、安全使用並妥善保存。
- ・使用前請務必閱讀“安全注意事項”P2~P4。
- ・為確保您的權益，務必請經銷商於保證書上記入購買日期，經銷商名稱等。

T1020-0



AK-159650

Printed in Taiwan

安全注意事項

請務必遵守

為了防止給使用者和他人造成意外的危害和財產的損壞，請務必遵守下述事項。

■對於無視表示內容而採取了錯誤的使用方法所可能會造成的危害及損壞程度，將以下列標誌進行區分和說明：



警告

此標誌的意思指“有造成死亡或重傷等的可能”。



注意

此標誌的意思指“有造成負傷或商品周圍財產損害的可能”。

■對於須遵守的內容種類，將以下列圖形符號來區分和說明（下列僅為圖形符號的舉例而已）：



此類圖形符號的意思指：不能進行的“禁止”。



此類圖形符號的意思指：必須實行的“強制”。



警告

緊急處理方法

•異常或故障時，請立即停止使用冰箱，並拔掉電源插頭。（否則可能發生冒煙、起火、觸電）



•請勿讓電源插頭或電源破損。

例如：損傷、擅自修接、接近高溫、勉強彎曲、扭轉、強拉、放置重物及捆束。

→若需維修插頭或電線，請聯絡本公司的服務人員

•若在異常狀態下繼續運轉，會因發熱等情形，造成火災及觸電的發生。

異常、故障範例：

- ⊙電源電線、插頭異常發熱
- ⊙發出焦味
- ⊙電源電線上有嚴重傷痕或變形
- ⊙會引起麻麻的觸電感

•請速與本公司服務站聯絡檢修事宜。

•電源線損壞時，需由本公司服務人員進行更換以避免危險。

•為了防止萬一發生觸電，請務必實施接地。



在濕氣高的場所使用時，請利用冰箱後方所附的專用接地線確實實施接地或安裝漏電斷路器，若無法實施接地，請聯絡您購買冰箱的經銷商進行安裝。（本製品價格不含接地工事費用）

※注意：不可接於自來水管、瓦斯管、電話線、避雷針。

•請勿使用110 V以外的插座。

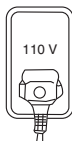

請單獨使用交流 110 V，額定 15 A 以上的插座，以免發生火災、觸電的危險。

•請勿使用多頭插座或延長線。

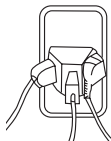

以免發生火災的危險。

•電源線避免壓傷或觸及高溫部。



不做有損壞電源插頭和電線的事，避免電源線損傷造成漏電或發生火災。

安全注意事項

請務必遵守

警告

• 揮發性物品禁止存放。



有揮發性之物品如汽油、酒精、甲苯接著劑等有著火爆炸之危險，請勿放入庫內。

• 請勿保存藥品或化學試劑。



此為家庭用冰箱，需精密溫度控制管理之物品請勿放入。

• 請勿攀吊於冰箱上。

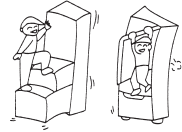

請勿攀立於冰箱上，以免冰箱傾倒或庫內食品掉落發生危險，尤其小孩，請特別注意。

• 冰箱頂面請勿放置物品或有水容器。

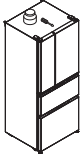

冰箱運轉時會產生震動而導致冰箱頂面物品掉落，避免水滲入有電的零部件，使絕緣損壞造成火災或觸電可能。

• 勿將水潑入冰箱箱體。

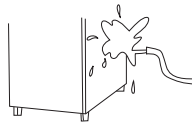

特別是冰箱背面下方機械室內，以免造成短路或觸電甚至火災或其他危險。

• 天然氣、瓦斯漏氣時，請勿將插頭拔除，並開窗保持通風。

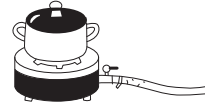

以免產生火花而引起爆炸的危險。



- 嚴禁自行將電冰箱分解、修理或改造。(否則可能發生觸電、起火、爆炸)
- 勿安裝在有積水的場所。(以免造成火災或觸電的可能。)
- 勿擅自打開背面蓋。
- 勿有水附著於本體和庫內。
- 勿使用潮濕的手插拔電源插頭。
- 勿使用受損的電線或插入插座時鬆脫的電源插頭。
- 勿儲存爆炸性物質，如含有可燃性推進氣體的噴霧罐在該電器中。
- 勿對玻璃製的門施以撞擊。(玻璃可能會破裂，導致受傷) 產生裂痕或缺損時，請勿碰觸玻璃，立刻聯絡本公司的服務站人員。
- 切勿將手指、插針、金屬物等異物，伸入“nanoe™X”噴出口(蔬果室頂板表面)。(以防觸電或受傷)
- 請勿將手伸入製冰盒上面的機械部分。
- 製冰沒有停止前，不得卸下製冰盒。
- 切勿在自動門、火災警報器等自動控制設備附件使用。
- 不可在醫院等禁止使用無線機器的場所設置或使用。(本製品的電波可能影響醫療機器，導致誤動作事故)
- 警告：電器外殼或嵌入構造的通氣孔須保持暢通。
- 警告：不得破壞冷媒迴路。
- 警告：除了製造商建議的方法外，不得使用機械工具或其他工具來加速除霜的過程。
- 警告：除了製造商所建議的電器外，不得在食物儲藏室內使用其他的電器。



- 本電器不預期供生理、感知、心智能力、經驗或知識不足之使用者(包含孩童)使用，除非在對其負有安全責任的人員之監護或指導下安全使用。
- 孩童應受監護，以確保孩童不嘻玩電器。
- 警告：僅限加入飲用水。
- 電冰箱移動時，請務必拔掉電源插頭(不可以只拉電線，必須確實握住插頭再拔出)，移置定位後再接上電源。
- 由於使用可燃性冷媒，因此當冷卻迴路(配管)、電源線受損時，請先開窗通風後，請聯絡本公司的服務人員。(否則可能發生觸電、起火、爆炸。)
- 若電冰箱損壞時，必須聯絡本公司的服務人員前往處理，以避免危險。
- 清潔電冰箱時，請把電源插頭拔掉，以免觸電發生危險。
- 電線朝下，電源插頭確實插入插座。
- 請定期擦拭電源插頭上的灰塵。
- 電冰箱放置之場所需保持通風良好。
- 電冰箱在搬運時，避免高空吊掛作業，以免電冰箱或零組件掉落發生。
- 電冰箱背面跟牆壁預留電源插頭的空間，不可壓傷電源插頭。
- 為了防範地震，應採取防止電冰箱傾倒的措施。
- 使用多年之電器，應主動聯繫本公司的服務人員進行檢修及保養，以提高商品使用的安全性。

⚠ 注意

- 沾濕的手請勿碰觸冷凍室之食品及容器。

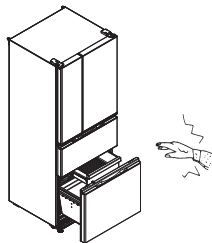

請勿用潮濕的手碰觸冷凍中的食物、容器（尤其是金屬製）、鋁盤（P.6）。（否則會有凍傷的危險）

- 請勿觸碰壓縮機及銅管。

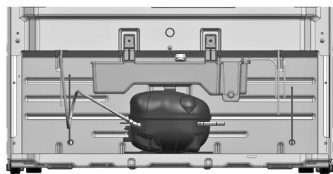

壓縮機及銅管處為高溫部位，請勿觸碰，避免高溫燙傷。

- 請勿將手伸入夾縫中。



冰箱門開啓時，請勿將手伸入夾縫中，以免手指夾傷。

- 請勿將腳伸入夾縫中。

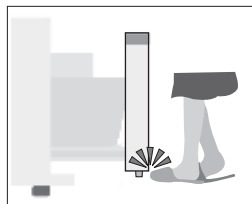

拉出下層抽屜時，請勿將腳伸入夾縫中，以免腳指夾傷。

※ 請注意門下方有防傾腳設計

儲存食物時



- 請勿將有異味或者變色食物放入冰箱。（因腐敗有可能成為病原）
- 請勿放入除臭器等電器。（以免觸電而引起火災及有爆炸的可能）
- 請勿對冷藏室強化玻璃棚施加強力撞擊。（否則可能造成碎裂，受傷）
- 請勿讓食物超出冷藏室強化玻璃棚。（以免開門時，食物掉落而受傷）

使用前的準備

1 電冰箱應放置的場所

遠離熱源、濕度高的地方



冰箱避免直接接受日光照射，或鄰近發熱的器具。（如瓦斯爐、殺蟲劑、可燃性噴霧器等）

通風要良好

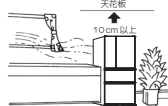

冰箱頂面請勿放置物品，並距離天花板10cm以上，左右兩側及背部距離留2cm以上空間，可使散熱情形更佳。

靠牆的情況下（俯視圖）

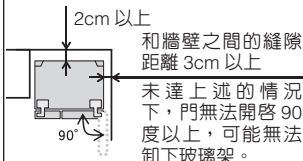

和牆壁之間的縫隙距離3cm以上
未達上述的情況下，門無法開啓90度以上，可能無法卸下玻璃架。

使用前的準備

2 電冰箱的安裝、固定

新品安置定位後，請先調整冰箱的水平位置

- (1) 確認後方 [左 / 右] 是否穩固，若有不平晃動，騰空處請墊高至穩固。
 - (2) 調高右前腳—將冰箱稍往後傾，至輪子騰空約半公分。
 - 調整方法：以一字螺絲起子插入調整腳之縫隙中，依順時針方向旋轉，調整腳即會往下移動。
 - (3) 最後調整左側調整腳至接觸地面即可。
- ※ 過度調高左腳將會造成箱體變形及箱門歪斜。
- 冰箱箱門若曾經拆卸過，重新組裝後請確認箱門及箱體之平行度，若箱門傾斜可能造成冷氣外洩。
 - 門棚食品放置過重，可能造成箱體傾斜及門棚碰觸箱體。
- (4) 冰箱設置時，不可在積水的地方安裝。(以免造成火災或觸電的可能)
 - (5) 為了防範地震，應採取防止冰箱傾倒的措施。
 - (6) 應放置於平坦堅固的平面上。若安置在地毯、軟質塑膠製的地板上，可能會造成地板變形、變色，所以請先在電冰箱下面鋪上堅固的板。
 - (7) 請將電冰箱放置在遠離其它裝置的地方，以防止噪音干擾及避免電視與其它裝置的畫面顯示錯誤。

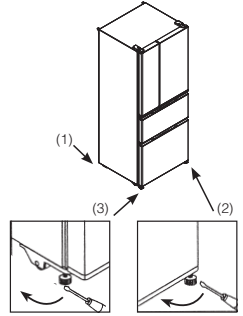

在冰箱安裝時，請確認冷藏室箱門是否平行，若有上下段差現象時，請以右述之做法改善之。

右門下垂時，請將右腳向下調整，使箱體右邊提高，一直到箱門兩邊平整為止。

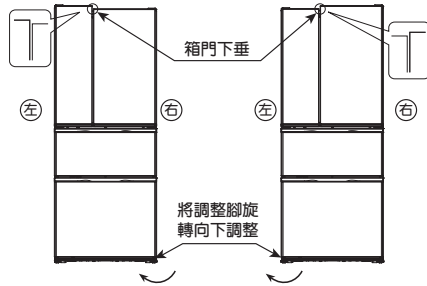

左門下垂時，請將左腳向下調整，使箱體左邊提高，一直到箱門兩邊平整為止。

※即使在安裝時箱門已調整平整，在使用過一段時間之後箱門亦可能因食物之荷重或地板不平而產生段差現象，請依右述做法再調整一次。

NR-D611XGS
NR-D501XGS
限定

請注意

※ 冰箱在搬移過程中，請平推移動，勿將冰箱傾斜移動，對於容易受傷的地板，建議鋪上保護板。(因有弄傷地板的可能)

3 開始使用時：拆下包裝材料後，依所附之說明書指示將附屬品放在正確位置。

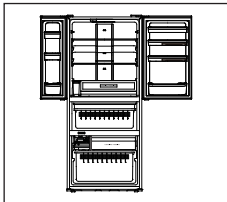

(1) 庫內清潔

- 使用柔軟布類沾濕清潔。
- 再以乾布擦拭庫內門開關，避免殘留水珠凍結，卡住門開關。

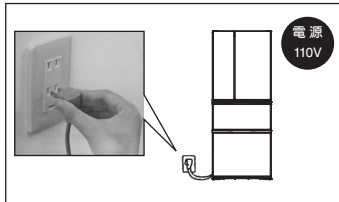

(2) 插電

- 使用專用插座。
- 靜放30分鐘後才可插電。
- 電線朝下，電源插頭確實地插入插座。
- 請定期擦拭電源插頭上的灰塵。
- 請勿用潮濕的手插拔電源插頭。
- 請勿使用受損的電線或插入插座時鬆脫的電源插頭。



(3) 放入食品

- 運轉4~5小時庫內溫度降低後再放入食品
 - 冰箱內充分冷卻後，才會開始自動製冰。(庫內保持充分冷度時製冰盒才會給水)
 - 食品收入冰箱時，不可對冷藏室強化玻璃棚有強烈的衝擊。(以免冷藏室強化玻璃棚破碎，會有受傷的可能)
 - 食品收入冰箱時，不可放於冷藏室強化玻璃棚的邊緣。
 - 食品太大放不進去門棚，請勿强行放入。(以免食品落下，有受傷的可能)
 - 食品放入冰箱時，瓶類不可放入冷凍室&微凍結室。(以免內容物結冰破裂，有受傷的可能)
- ※ 一次同時放入大量食品時，冷卻速度較慢，建議分批存放。

各部位名稱及數量・規格

表示例：NR-D611XGS

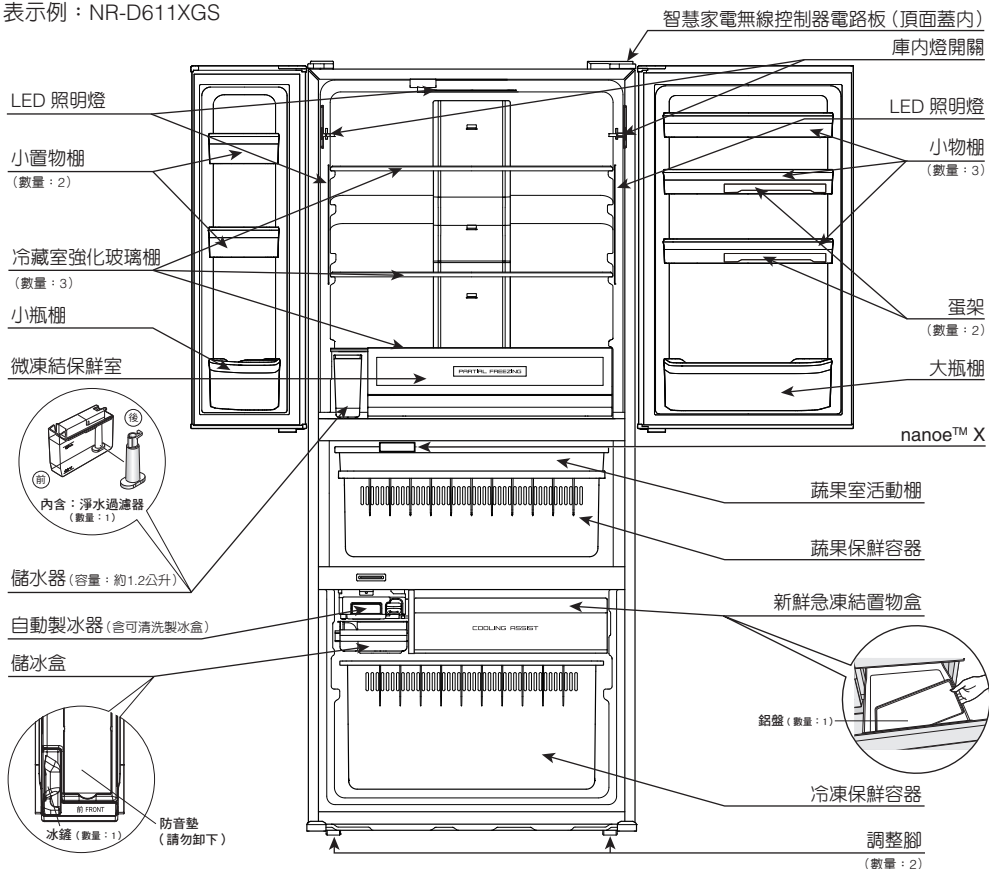

機種		NR-D611XGS	NR-D501XGS
種類		冷凍冷藏箱	
有效內容積	全 體	610 L	500 L
	冷 藏 室	336 L	278 L
	蔬 果 室	118 L	95 L
	冷 凍 室	156 L	127 L
	外型尺寸(寬×深×高)	W771 × D780 × H1830 (mm)	W720 × D695 × H1830 (mm)
重 量	105 kg	94 kg	
電 源	110 V~ / 60 Hz		
電動機額定消耗電功率	110 W		
電動機額定消耗電流	0.9 A		
除霜裝置額定消耗電功率	180 W		

各部位名稱及數量・規格

表示例：NR-C501XGS

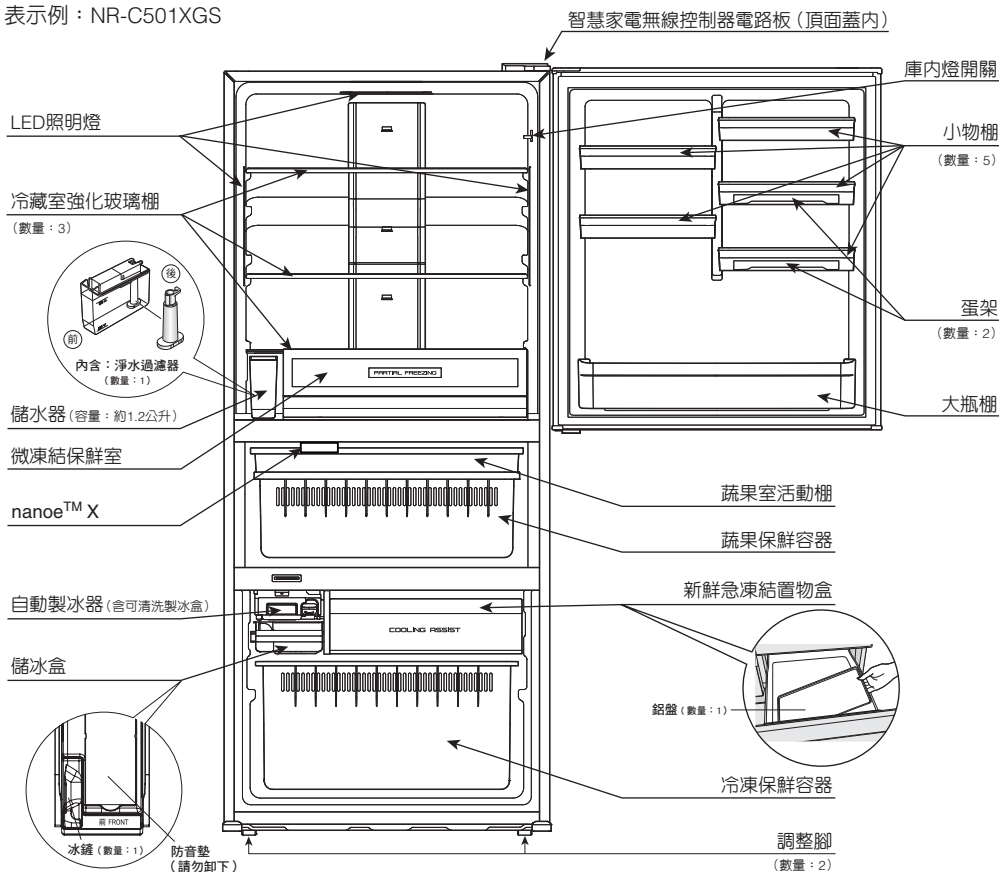

機種		NR-C611XGS	NR-C501XGS
種類		冷凍冷藏箱	
有效內容積	全體	610 L	500 L
	冷藏室	336 L	278 L
	蔬果室	118 L	95 L
	冷凍室	156 L	127 L
	外型尺寸(寬×深×高)	W771 × D780 × H1830 (mm)	W720 × D695 × H1830 (mm)
重量	105 kg	94 kg	
電源	110 V~ / 60 Hz		
電動機額定消耗電功率	110 W		
電動機額定消耗電流	0.9 A		
除霜裝置額定消耗電功率	180 W		

食物存放要訣

請注意

- ※ 食品有異臭或者變色的，請勿放入冰箱。(因腐敗有可能成為病源)
- ※ 冰箱使用時，不可放入除臭器等電器。(以免觸電而引起火災即有爆炸的可能)
- ※ 切開的柑橘類水果(會使塑膠變色)，建議使用密封容器進行儲存

表示例：NR-D501XGS

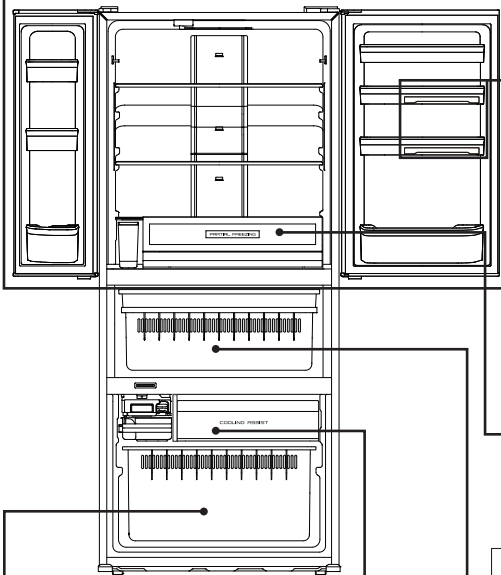

新鮮急凍結置物盒

適合用於快速降溫、消除食材或料理的餘熱。急速冷凍食材或料理，保持美味口感。

冷凍室

冷凍食品、魚、肉、貝類或冰淇淋等易變質的東西，請用密封容器、塑膠袋或保鮮膜將食品密封後再保存，以避免多樣食品雜味混淆。

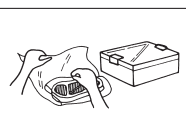

冷藏室

日常生活所常用之食材、飲料、調味料等做一時的保存。

- 布丁、豆腐或沙拉請放入冷藏室。



- 蛋類請放入冷藏室蛋架。



- 汽水、啤酒、養樂多、牛奶等瓶裝飲料，沙茶醬、沾醬、調味料等瓶、罐，請放入冷藏室瓶棚。



- 微凍結保鮮室

適合保存肉類和魚類等生鮮食品。

比冷藏，會使肉類和魚類保存較久。



請注意 ※微凍結保鮮室為冷藏室最冷處，請勿放置蔬菜、水果、豆腐…等食材及藥品，避免凍傷狀況。

蔬果室

蔬菜、水果請放入蔬果保鮮容器，其它食品請勿放入。



請注意 ※蔬果若存放於各冷藏室強化玻璃棚上，特別是接近出風口時，容易造成蔬果凍傷，請儘量避免。
※使用密封容器或塑膠袋包覆蔬果，將使 nanoe™ X 效果無法發揮，請斟酌使用。

機能說明

※ 操作鍵功能說明

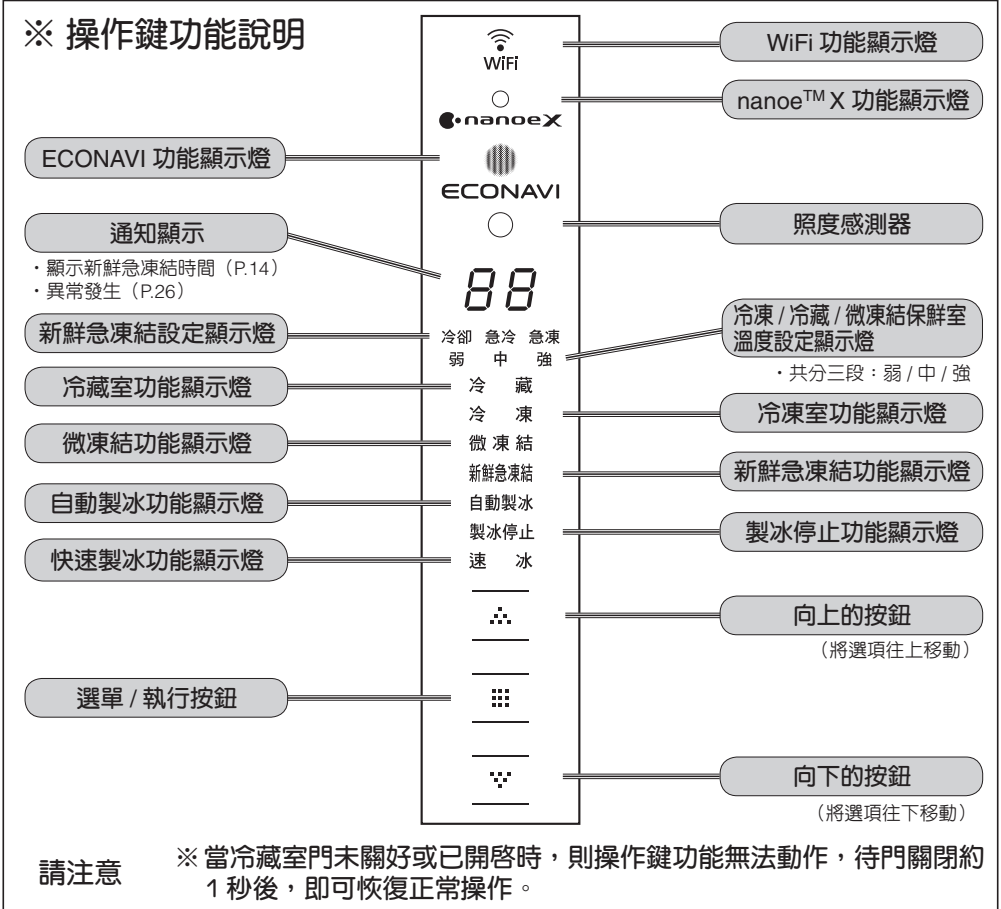

※ 關於 ECONAVI 運轉模式 / 省電訣竅

ECONAVI 運轉模式

通過 3 個 ECO 功能偵測儲存量或生活模式。
無浪費地自動進行節電*1

ECONAVI 燈號在 ECONAVI 運轉模式中會亮著

ECONAVI 運轉模式只有在冷凍室及冷藏室皆設定在“中”時才會啟動。

調查 ECO 冷藏室可偵測儲存量及冰箱內溫度的變化 (P.10)
• 偵測存取少量食品或批量購買等情況下儲存量的變化。

智慧 ECO 記憶生活模式，預測門開關頻率少的時段
• 記憶、分析、預測每個星期及每 1 小時的門開關情況。

休眠 ECO 照度感測器可偵測冰箱周圍的亮度
• 冰箱的周圍變暗，則判斷為不使用冰箱。

● 電冰箱在開始使用的前三週內，會記憶您的生活模式，第四週起則開始採用其所記憶之生活方式。因此，ECONAVI 之模式開啓 / 關閉指示燈可能自第四週起變更。

● 燈號的亮度約在亮起約 5 分鐘後變弱。

● ECONAVI 運轉模式在一些使用狀況下可能無法進行。(關於 ECONAVI 運轉的 Q&A...P.26)

*1 效果會因環境溫度、環境亮度、冰箱門的開關次數及時間、儲存食物的狀態而不同。



機能說明

※ 關於變頻式機能

- 聰明省電，由於採用高效率變頻壓縮機，迴轉速自動調節，所以較傳統式冰箱更加省電。
- 恆溫保鮮，冰箱內溫差變化頻率次數少，延長食物保鮮時間。
- 壓縮機低頻啟動，較於傳統式冰箱更加靜音。

※ 關於冷藏室收納量檢知

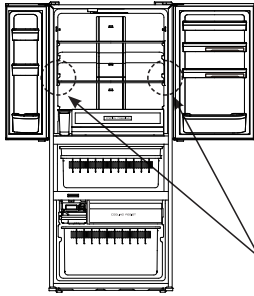

當冷藏室由開門變為關門時會進行收納量檢知：庫內的 LED 照明依序點滅（天面→左上→右上→右上），藉由光收納量感知器得到不同角度照射的庫內照度值，來判定庫內食品的增減。（約 10 秒）在收納量檢知時，操作面板上的 ECONAVI 綠燈會點滅 3 回*1，表示光收納量感知器偵測中。（*1：ECONAVI 綠燈點滅只在冷凍室及冷藏室皆設定“中”時才會動作）

儲存量感應器
（庫內燈（LED）的一部分）

※ 關於自動除霜

本機種電冰箱的構造，是內藏的冷卻器將空氣冷卻，以風扇使冷氣循環，因此冷藏室不會結霜，冷凍室部品表面會有些許霜附，此為正常現象，而內藏冷卻器上所附之霜，以微電腦處理器控制除霜電熱管自動除霜。

※ 關於 nanoe™ X 裝置

本機種附有 nanoe™ X 裝置，nanoe™ X 是通過施加高壓來分離水分子而產生的帶電淨水粒子，可用於保鮮*2、抑菌*3、除臭*4、等。

（nanoe™ X 是含有 nanoe™ 10 倍量的羥自由基的微粒子離子。）

（*2：由台灣 Panasonic 實驗室檢驗，測試方法：在 5°C 模擬空間中，針對芒果（約 427g~469g）在有/無 nanoe™ X 環境比較。測試報告：台灣 Panasonic 實驗室低溫障礙抑制報告。*3：由日本 Panasonic 公司檢驗，測試方法：將細菌培養皿（37°C、1 日培養）置於 45L 測試箱中，（0,1,2,4,8 小時）取樣，共 5 個時間點，報告書編號：1V332-170901-F01。*4：由台灣 Panasonic 實驗室檢驗，測試方法：依據 6 階段臭氣強度表示法，在有無 nanoe™ X 的環境下，將試驗臭味放進冷藏室後之臭味程度，共進行 7 日，測試報告：台灣 Panasonic 實驗室官能評價報告。

- nanoe™ X 裝置動作時，有時會略感到有臭氧氣味，但對人體沒有影響。
- nanoe™ X 與溫度設定無關，會自動切換模式。

機能說明

※ 關於蔬果室

●切過的蔬菜及儲存時間較長食品等，或者蔬菜的收納量少時，建議以保鮮膜包覆。

■蔬果保鮮容器

用於收納葉菜類或白蘿蔔等

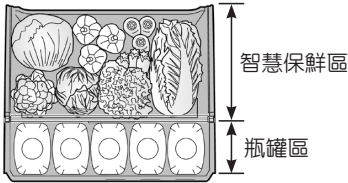

- 瓶罐的容納數量會依機種不同而有差異。
- 若要在瓶罐區放入蔬菜，建議要包上保鮮膜。
- 瓶罐區沒有智慧保鮮功能。

敬請協助

- 由於蔬果室內濕度較高，會產生水珠現象。水氣或水珠過多時，請擦拭乾淨。
- 蔬果保鮮容器的瓶罐區 & 蔬果室活動棚只能收納到容器本身的高度為止。
- 蔬果保鮮容器的智慧保鮮區只能收納到智慧控溼保鮮隔板高度 (否則會因門無法確實關閉而導致結露，或卡到蔬果造成碰傷)

■蔬果室活動棚

用於收納番茄或青椒等小型蔬果

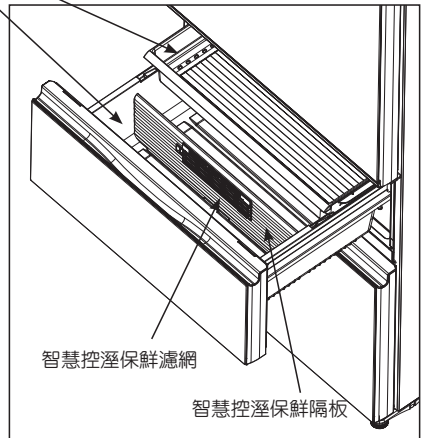
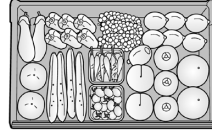

※ 關於新鮮急凍結

●新鮮急凍結是透過專用風扇和鋁盤急速冷卻。

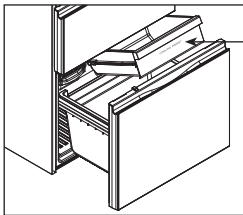

新鮮急凍結置物盒
(含可卸除鋁盤)

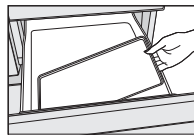

不使用新鮮急凍結時，也可做為冷凍室之用

- 方便保存容易失蹤的小物。
- 因長期保存而結凍時，請移至冷凍保鮮容器。
- 可能會造成冰淇淋變軟。請用冷凍保鮮容器保存乳脂肪成分多的食品。

■從側面看的橫截面圖

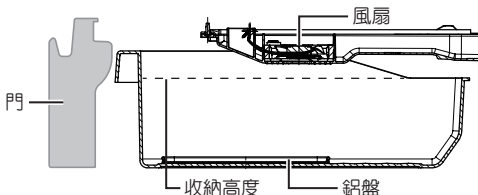

敬請協助

- 請勿冷凍瓶罐裝食品。(瓶罐中液體凍結後發生膨脹，引起破裂飛散)
- 請勿放入超過儲存存盒最低高度的食品，否則會與上方邊緣碰觸，導致無法確實關門 (可能造成結霜) 或食品翻倒。
- 進行新鮮急凍結時，因冷熱交換關係，於新鮮急凍結置物盒外會產生霜附現象，若結霜過多時，請擦拭乾淨。此為正常現象，請安心使用。





使用要領

冷凍室 / 冷藏室 / 微凍結室溫度調節要領



通常，電冰箱的溫度設定是“中”，如果想要更改溫度狀態，可以調節溫度。

步驟

選擇「**冷藏**」或「**冷凍**」或「**微凍結**」。



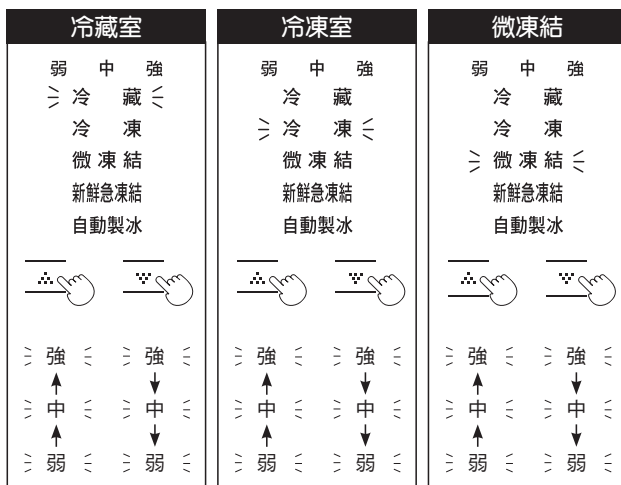

- ① 按下  按鈕，**冷藏** 閃燈。
(選擇「冷藏」溫度調節請跳至第④步)
- ② 按下  按鈕，**冷凍** 閃燈。
(選擇「冷凍」溫度調節請跳至第④步)
- ③ 按下  按鈕，**微凍結** 閃燈。
- ④ 按下  按鈕，以確認 **冷藏**、**冷凍** 或 **微凍結**。

更改選項至想要的設定。

- ⑤ 按下  或  按鈕，使想要的顯示燈閃燈。
- ⑥ 按下  按鈕，設定欲更改的設定值，嗶聲表示設定已經完成。
(經過短暫的時間後，顯示燈會熄滅。)



請注意

- ※ 按下  按鈕至  閃燈時，再次按下  按鈕時，將不改變顯示燈並會聽見「嗶，嗶，嗶」的三聲提示音。
- ※ 按下  按鈕至 **自動製冰** 閃燈時，再次按下  按鈕時，將不改變顯示燈並會聽見「嗶，嗶，嗶」的三聲提示音。

使用要領

冷藏室 / 冷凍室 微調模式

如果要精確的進行電冰箱溫度控制，可以利用冷藏室/冷凍室微調模式，操作說明如下：

- 冷藏室/冷凍室的溫度設定原本為“強”、“中”、“弱”3階段，利用微調模式進行9段設定。

冷凍室設定 設定步驟

- ① 按下 按鈕，**冷藏** 閃燈。
- ② 按下 按鈕，使 **冷凍** 閃燈。
- ③ 按下 按鈕，再按 按鈕，使“弱”閃燈。
- ④ 按住 按鈕至少 10 秒鐘後會聽見「嗶」的一聲。
(此時“弱”燈亮)
- ⑤ 按下 或 按鈕，以進行調整。(選擇想要的段階，再按下 按鈕，嗶聲表示設定已經完成。經過短暫的時間後，顯示燈會熄滅。)

冷藏室設定 設定步驟

根據上方的①至⑥步驟，略過②步驟，即可進行冷藏室微調設定。

- 取消步驟** 以同樣的方式進行以上的步驟①至④即可取消設定。
完成解除溫度微調，請設定為平常使用的溫度。

設定	段階	溫度設定
強	9	弱 中 強
	8	弱 中 強
	7	弱 中 強
中	6	弱 中 強
	5	弱 中 強
	4	弱 中 強
弱	3	弱 中 強
	2	弱 中 強
	1	弱 中 強

■ 亮燈 ■ 閃爍 □ 熄滅

請注意

- ※ 如停電或拔出插頭時，冷凍室 / 冷藏室微調模式會自動恢復正常模式的“弱”，請再次設定至欲使用的段階。
- ※ 微凍結室溫度無法使用微調模式。
- ※ 冷凍室或冷藏室微調模式時 ECONAVI 不啓動。
- ※ 使用智慧型手機控制 Panasonic Smart 家電 (P.17) 時，庫溫調節功能無法設定或使用溫度微調，在溫度微調模式下使用 APP 變更溫度設定時將會取消溫度微調模式而進入一般模式，溫度設定變更為 APP 所設定的段階。

使用要領

關於新鮮急凍結

模式種類	冷卻	急冷	急凍
用途參考	消除常備菜或便當餘熱	短時間完成醃漬菜的準備 和自製甜點	急速冷凍熱騰騰的米飯和 肉類等

1 放入食材
・請放置在鋁盤上。

2 設定模式

- 按下 按鈕，**冷藏** 閃燈。
- 按 至 **新鮮急凍結** 閃燈。
- 按下 進入設定功能。
- 按 或 調整時間及狀態；按 時間越長（3分鐘（冷卻）→5分鐘（冷卻）→10分鐘（急冷）→15分鐘（急冷）→45分鐘（急凍）→60分鐘（急凍））。按 時間越短。

分鐘	03	05	10	15	45	60
狀態顯示	冷卻	冷卻	急冷	急冷	急凍	急凍

- 按下 按鈕，「嗶」聲表示完成。

3 模式結束後取出食材

- 播放旋律通知結束。
- 忘記取出時會凍結。^{※1}
- 長期保存時請移至冷凍保鮮容器（P.6）。

■中途欲停止時
與設定模式同樣方式進行步驟①至③即可取消設定。

^{※1}結束“冷卻”、“急冷”後為防止忘記取出食品，若未打開冷凍室門，則每隔約2分鐘就會播放旋律及**新鮮急凍結**會閃爍。（3次共約6分鐘）

請注意

- ※當“冷卻”、“急冷”或“急凍”的任何一個顯示燈和冷藏室門的“新鮮急凍結”顯示燈閃爍時，表示新鮮急凍結功能暫停中，時間也會進行計時，並播放通知結束的旋律。（食品無法充分冷卻）
→初次通電時，請於庫溫冷卻後重新設定使用。
→除霜時，請於除霜結束後重新設定使用。
- ※可能會因為食品量、種類、烹調方式、食品放入方式以及冰箱門開關的次數而未能充分急冷和急凍。
→請再度設定“新鮮急凍結”。
- ※在新鮮急凍結運轉中設定“速冰”後即停止新鮮急凍結。
- ※在新鮮急凍結運轉中，不進行ECONAVI運轉。
- ※在新鮮急凍結運轉中風扇聲音會變大。
- ※在意食品氣味時，請使用容器蓋或裹上保鮮膜。（食品有可能無法充分冷卻）
- ※放入未蓋上蓋子或未裹上保鮮膜的熱食或多水分的食品時食品表面會結凍，新鮮急凍結置物盒周圍會結霜。如有疑慮，請使用容器蓋或裹上保鮮膜。（食品有可能無法充分冷卻）
- ※請勿在熱食附近放置冷食。
- ※溫的食材大約70℃左右放入。
- ※請勿用潮濕的手碰觸容器、鋁盤。（否則會有凍傷的危險）

使用要領

關於製冰

最快約120分鐘可製成冰塊！

為了讓您安心使用製冰功能，請使用飲用水製冰！

如需快速製冰，請使用快速製冰功能。(P.16)

非飲用水易產生雜菌，因此請用水勤洗儲水器及製冰盒。(P.24)



下述水也無妨，但請勤洗儲水器及製冰盒！

硬度在
100 mg/L
以下



礦泉水



請勿將以下飲用水以外之液體倒入儲水器。
(可能會導致故障、變形、冰塊黏在一起等情形)



果汁類



運動飲料



碳酸飲料



熱水

敬請協助

- 初次使用時，由於冰箱內要充分冷卻後才能開始製冰，因此需要花 24 小時以上才能製成冰塊。
- 當第一次使用製冰架時，冰塊可能有異味或灰塵，請丟掉第一組及第二組的冰塊。
- 請勿用力開、關儲冰盒。(否則冰塊可能會掉落到冷凍保鮮容器中)
- 請勿直接在製冰盒中加水製冰。(否則會導致整塊冰或故障)
- 請勿直接將水放入儲冰盒中製冰。(否則儲冰盒會破裂)
- 請每星期更換一次儲水器內的水。
- 礦泉水請使用硬度為 100 mg/L 以下的水。有時會出現白色漂浮物(礦物成分)，這對人體無害。
- 請定期清洗儲水器、製冰盒、儲冰盒。(清洗說明 P.24)
- 可能因裝入較高溫度的飲用水，儲水器周圍會出現霧氣或水珠現象。霧氣或水珠過多時，請擦拭乾淨。此為正常現象，請安心使用。
- 儲冰盒內請勿放入食品等東西。(會有冰的量無法正確檢測、停止製冰的情況)
- 冰滿時自動製冰停止。有下列情況時將會無法正確檢測。

- 冰鏟放置在容器中，碰到感應槓桿。

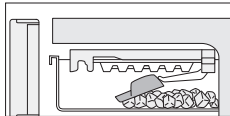

- 冰塊堆滿^{※1}，碰到感應槓桿後，停止製冰。(將冰鏟平)

※1 若不取冰，製冰 7 回後冰塊會堆滿(約 18 小時)。

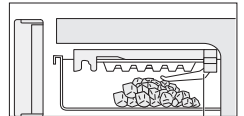

冰塊感應槓桿
(當被觸碰即停止製冰)

裝置儲水器

1 取出在冷藏室內左下方的儲水器

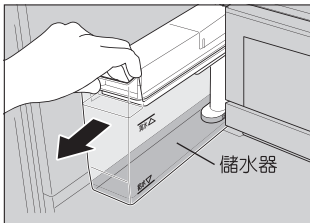

- 當儲水器內的水低於“給水”線時，請補充水。(請每週換 1 次水)

2 放入飲用水加入至“滿水”線

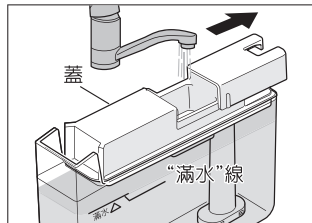

- 切勿放入過量的水。(若放入過量的水，有可能造成冷藏室內漏水)
- 確實關閉護蓋。(以防漏水)

3 安裝儲水器(開始製冰)

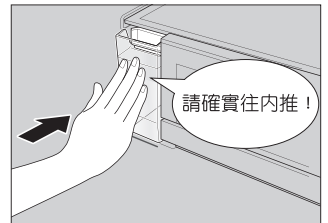

- 請水平拿起儲水器，注意勿前後顛倒，確實推到底。(傾斜會導致水溢出)

使用要領

使用快速製冰

- 加快製冰速度，最快可於80分鐘製成冰塊。*1

- ① 按下 按鈕，[冷藏] 閃燈。
- ② 按 至 [自動製冰] 閃燈。
- ③ 按下 ，進入設定功能。(當前設定的功能選單顯示亮起)
- ④ 按 至 [速冰] 閃燈。
- ⑤ 按下 ，確認設定功能。待發出「嗶」聲，設定完成。

*1 製冰能力會因冰箱使用狀況及外部溫度而不同。

請注意

- ※ 快速製冰運轉時，[速冰] 將亮起。
- ※ 一般製冰運轉時，[速冰] 熄滅。
- ※ 想在過程中取消 [速冰] 時，請進行步驟 ①～③，按 至 [自動製冰] 閃燈，按下 ，確認設定回自動製冰狀態。(燈號熄滅)
- ※ 約6小時後，將自動恢復正常製冰。(燈號熄滅)
- ※ 當顯示燈閃爍時，表示正在進行除霜。[速冰] 將在其結束後自動啟動。
- ※ 在 [速冰] 運轉中設定 [新鮮凍結] 後即停止 [速冰] 功能。
- ※ 在速冰運轉中，不進行ECONAVI運轉。

停止製冰功能

- 不製冰時或清洗製冰盒時，請停止製冰。

- ① 按下 按鈕，[冷藏] 閃燈。
- ② 按 至 [自動製冰] 閃燈。
- ③ 按下 確認設定功能。(當前設定的功能顯示閃燈)
- ④ 按 或 至 [製冰停止] 閃燈。
- ⑤ 按下 ，確認設定。待發出「嗶」聲，設定完成。(經過短暫的時間後，顯示燈會熄滅。)

請注意

- ※ 製冰中途的冰在設定 [製冰停止] 功能後。若再次設定 [自動製冰] 或設定 [速冰] 後，釋出冰塊。
- ※ 製冰停止設定時，打開冷凍室的門，[製冰停止] 顯示燈會亮燈，關上門即熄滅。
- ※ 儲水器內的淨水過濾網，因為含有水份，請充份讓它乾燥。

■ 如要恢復成 [自動製冰] 狀態，以同樣方式進行以上步驟 ①～③，按 至 [自動製冰] 閃燈。並按下 確認設定，即恢復 [自動製冰]。

敬請協助

- 在嗶聲及 [製冰停止] 顯示燈閃爍時，請勿打開箱門。(製冰無法停止)
- 如果長期不使用自動製冰功能，應清除製冰過程中殘存的冰塊及水，停止製冰，進行清理 (P.24)。清理步驟如下：
 - ① 倒掉儲水器的水。
 - ② 同“停止製冰功能”操作。
 - ③ 將積存在製冰盒和儲冰盒的冰倒掉。
 - ④ 以水清洗製冰盒、儲冰盒、冰鏟及儲水器，擦去水分之後放回原處。

「Panasonic Smart 家電」

Panasonic Smart 家電使用注意事項

使用智慧型手機可在屋外查看冰箱的運轉情況。

使用 Panasonic Smart 家電的時候，請在事前確認安全無虞後再行使用。

在有些情況下，有發生人身死亡、重傷、財產損害的可能性。



事情須充分掌握其他人的設定狀況

(意外的調整庫溫過低或過高會造成庫內食物的損壞)

請注意

※ 會因通訊狀況，而有智慧型手機所操作的內容無法反映在電冰箱的情況發生。請務必到 App 內的狀態顯示畫面確認。

※ 為防止誤操作，智慧型手機建議將螢幕鎖定。

無線通信電波相關的注意事項

本製品是受電信法中低功率電波輻射性電機管理辦法規制，並經無線電機低功率射頻電機型式認證合格之無線商品。只限定在中華民國使用。

依據 低功率電波輻射性電機管理辦法：

第十二條 經型式認證合格之低功率射頻電機，非經許可，公司、商號或使用者均不得擅自變更頻率、加大功率或變更原設計之特性及功能。

第十四條 低功率射頻電機之使用不得影響飛航安全及干擾合法通信；經發現有干擾現象時，應立即停用，並改善至無干擾時方得繼續使用。

前項合法通信，指依電信法規定作業之無線電通信。

低功率射頻電機須忍受合法通信或工業，科學及醫療用電波輻射性電機設備之干擾。

- 本製品的電波到達距離，在無障礙物場所水平直線約 30 公尺。
- 本製品與無線網路基地台之間若有金屬、鋼筋等物，對電波通過有障礙干擾，電波到達距離會短縮，造成本製品不動作現象。
- 雖然發送電波對醫療用電氣機器的影響極小，但與安全管理使用的醫療電氣機器（心臟心率調整器等）請保持 20 公分以上距離。

系統構成

行動電話等終端設備是透過專用 APP，控制藉由無線路由器所連接的家電產品。

系統連接概略如下圖：

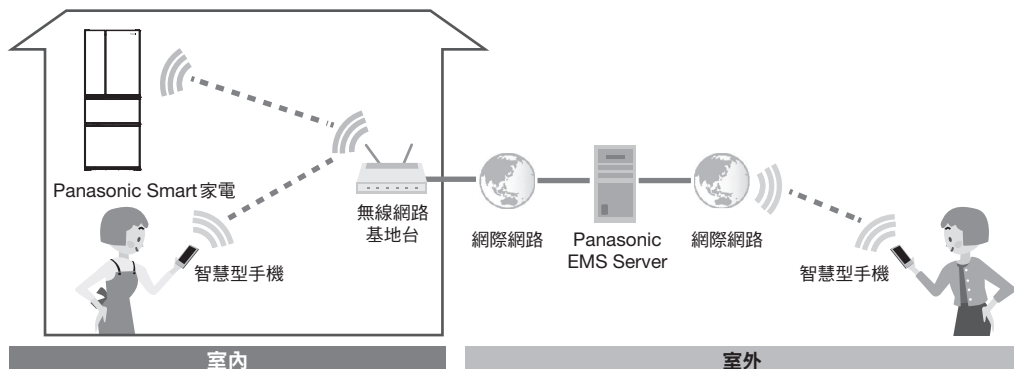

「Panasonic Smart 家電」

規 格

頻率範圍	WLAN 2.4 GHz band
頻率頻道	2,412~2,462 MHz, 1 ch~11 ch
無線種類	IEEE802.11b, IEEE802.11g, IEEE802.11n

使用前（請確認使用環境）

- 網際網路是在連線狀態：光纖、ADSL 等是保持在持續連線狀態。
- 無線網路基地台（Access Point）已設置完成。
- 因網路安全考量，無線控制器僅支援 WPA+TKIP 和 WPA2+AES 兩種加密方式，無線網路基地台也須設定相同的加密方式。
- 電冰箱與無線網路基地台加密方式不同，將造成連線失敗。
- 無線網路基地台未設定密碼，將無法連線設定（資訊安全考量）。
- 當 WiFi 連接後，操作面板的 WiFi 顯示燈即亮燈。



敬請協助

- 右門上方頂面蓋內，設有無線控制器電路板（請參見 P.6）。請勿在上面放置物品或用金屬物覆蓋。（以免影響無線控制器訊號）

請注意

- ※ 專用 APP 雖為免費，但顧客需自行負擔安裝和網路通訊費。
- ※ 有可能因更新 APP 而改變專用 APP 圖示鈕和畫面。
- ※ 通信狀態不佳時，有可能無法設定 APP 功能。
- ※ 為確保順利將本製品登錄至 Panasonic Smart 家電 APP，於新增家電時，若有多台 Panasonic Smart 電冰箱連接至同一無線網路基地台，請先關閉其他電冰箱的 WiFi 功能（P.20），待將本製品新增完成後再開啓。

安裝 Panasonic Smart 家電 APP

首次使用 Panasonic Smart 家電說明

- “支援版本及 Panasonic smart 家電 APP 介紹”請掃描右圖上二維碼或至下列網址內瀏覽相關訊息。

<https://pmst.panasonic.com.tw/active/smartApp/PSPCIndex.aspx>

- 1.請直接掃描右圖下二維碼“下載 Panasonic Smart 家電”或在應用程式商店搜尋「Panasonic Smart 家電」進行下載，並安裝至手機中。
- 2.點選 Panasonic Smart 家電 APP 進行會員註冊，註冊完成後即可返回 APP 登入。
- 3.登入 APP 後，點選「+新增家電」按鈕，依照 APP 畫面操作完成後，您的家電將新增至 APP 內的家電列表。

新增成功後您就可透過智慧型手機對您的電冰箱進行遠端智慧控制了。

若在新增家電設定途中放棄設定時，請按操作面板  5 秒。即可退出設定。

支援版本及 Panasonic smart 家電 APP 介紹



下載 Panasonic Smart 家電



「Panasonic Smart 家電」

無線控制器使用須知

■使用頻帶

本無線控制器雖使用 2.4 GHz 頻帶，但其他無線設備也有可能使用相同頻帶。

為預防與其他無線設備的無線電產生干擾，請注意以下使用事項。

●無線網路設備使用上的注意事項

本設備使用的頻帶除了微波爐等產業、科學、醫療設備外，也被用於工廠生產線等移動體識別用室內無線電台（需要執照的無線電台），以及特定低功率無線電台（不需要執照的無線電台）和業餘無線電台（需要執照的無線電台）。

1. 使用本設備前，請確認附近未使用移動體識別用室內無線電台、特定低功率無線電台和業餘無線電台。
2. 萬一本設備對移動體識別用室內無線電台如發生有害的電波干擾案例時，請盡速變更場所或停用無線控制器後連絡本公司的服務人員，諮詢避免干擾措施等事宜（例如設置隔牆等）。
3. 本設備如發生對移動體識別用特定低功率無線電台或業餘無線電台的其他有害電波干擾案例等任何問題時，請連絡本公司的服務人員。

■使用限制

使用時，請事先瞭解有以下限制。

關於未遵守使用限制使用無線網路或導致無法連接無線網路所衍生之附帶性損害等，本公司不負任何責任。

● 僅限台灣國內使用。

● 請勿連接於無使用權限的無線網路。

雖然自動搜尋無線網路環境時可能會顯示出無使用權限的無線網路（SSID※），但連接後有可能被視為未經授權的存取。

● 在剛發生磁場、靜電與電波障礙後，請勿使用。若在以下設備附近使用，可能會發生斷訊或速度變慢的情況。

- 微波爐
- 其他無線網路設備
- 其他使用 2.4 GHz 頻帶電波的設備（數位無線電話機、無線音頻設備、遊戲機、電腦週邊設備等）
- 容易反射電波的金屬物等

※ 用無線網路識別特定網路的名稱。雙方設備設定相同的 SSID 即可進行通信。

● 關於本機的 SSID

SSID : PanasonicSmart-Wireless

■安全對策

● 無線網路是用電波傳送與接收資料，因此可能會受到未經授權的存取。為確保資料安全請採取使用前的使用要領。

若未採取安全對策而發生問題，本公司不負任何責任。

● 請參照無線網路基地台操作說明書，基於安全考量下設定無線網路基地台密碼（加密金鑰）。

■關於韌體

● 本機具備透過網際網路連接本公司韌體更新伺服器後，即可自動將本身韌體更新為最新版的功能。更新中會暫時中斷無線通信，而可能發生斷訊或速度變慢的情況。

● 請勿對韌體進行分析和改造。

「Panasonic Smart 家電」

Q&A

遇到如下情況時	對 應 作 法
初始設定	
Panasonic Smart 家電無法安裝於智慧型手機	<ul style="list-style-type: none"> 請確認您的智慧型手機的作業系統 (OS) 版本。(見 P.18)
要求更新會員資料無法登入	<ul style="list-style-type: none"> Panasonic Smart 家電必須將會員資料維持在最新狀態。請依照畫面引導進行操作。
無法連接電冰箱和無線網路基地台	<ul style="list-style-type: none"> 請確認智慧型手機可正確連接至無線網路基地台。 請確認無線網路基地台支援 IEEE802.11b、IEEE802.11g、IEEE802.11n(2.4 GHz 頻帶)。不可使用上述以外的無線網路基地台。 不支援 WiFi 熱點類型之網路。(不保證能運作) 不保證所有款式之無線網路基地台皆可連接。
想透過家人各自持有的智慧型手機使用 Panasonic Smart 家電	<ul style="list-style-type: none"> 第二人以上加入 CLUB Panasonic 會員並安裝 Panasonic Smart 家電後，請依下列步驟進行新增家電。 <ol style="list-style-type: none"> 第一人請按右上角設定內的“登入帳號條碼產生器”，點選新增家電內欲給第二人以上新增的家電，點選確認以產生 QR Code。 第二人以上請按右上角設定內的“第二人新增家電”，掃描步驟 ① QR Code 以完成新增家電。
其他	
WiFi 顯示燈呈熄滅中	<ul style="list-style-type: none"> 電冰箱未連接至無線網路基地台時呈現熄滅狀態 (Panasonic Smart 家電功能無法使用)。請確認無線網路基地台電源為開啓狀態。WiFi 顯示燈仍繼續熄滅時，請再度執行新增家電。(P.18) 設定 WiFi 功能為 OFF 後，顯示燈為熄滅狀態。
設定 WiFi 功能的 ON/OFF (WiFi 顯示燈亮燈 / 熄燈)	<ul style="list-style-type: none"> 可以設定 WiFi 功能的 ON/OFF。(設定為 OFF 後，WiFi 顯示燈即熄燈及 Panasonic Smart 家電功能無法使用) <p>[設定為 ON]</p> <ol style="list-style-type: none"> 按下 按鈕，冷藏 閃燈。 接著按 ，WiFi 燈閃燈及通知顯示部 oF 亮起。 按下 ，WiFi 燈及通知顯示部 oN 亮起，即開啓 WiFi 功能。(oN 於 5 秒後熄滅) <p>※ 若 20 秒內未進行新增家電，WiFi 燈熄滅。</p> <p>[設定為 OFF]</p> <ol style="list-style-type: none"> 按下 按鈕，冷藏 閃燈。 接著按 ，WiFi 燈閃燈及通知顯示部 oN 亮起。 按下 ，通知顯示部 oF 亮起，即關閉 WiFi 功能。(oF 於 5 秒後熄滅)
無線控制器出廠設定 <ul style="list-style-type: none"> 欲廢棄或轉讓電冰箱 欲停用 APP 服務 	<ul style="list-style-type: none"> 為確保無洩漏個人情報的可能性，廢棄、轉讓時，請進行初始化設定。 <p>[無線控制器設定初始化]</p> <ol style="list-style-type: none"> 按下 按鈕，冷藏 閃燈。(功能選單顯示亮起) 按下 ，WiFi 燈閃燈。 按住 直到發出「嗶」三聲後 WiFi 燈開始閃爍，正在初始化程序。 確認控制面板 (P.9) 通知顯示顯示 CS，表示完成初始化設定。 按住 按鈕至少 5 秒，「嗶」一聲及通知顯示部 oF 亮起，表示設定完成。(oF 於 5 秒後熄滅，WiFi 功能關閉)

使用注意事項

關於冷藏室層層出風設計

- 冷藏室食品請勿放入過多，擋住風口，影響食品保鮮溫度。
- 冷藏室強化玻璃棚下層是溫度較低的地方，請避免將蔬菜或含水量較高的食品（如豆腐、布丁……）放於下層或靠近冷氣出風口前，特別是冬天或低外氣溫環境下，可能造成凍傷現象。（若有此現象，表示庫內溫度較低，請將冷凍室和冷藏室之溫度設定於“弱”，即可改善此現象）。
- 蔬菜水果請放置於蔬果保鮮容器。

請注意 ※含水量較高的食品請放置於冷藏室強化玻璃棚前緣。

(示意圖)

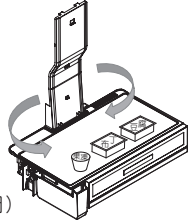

微凍結保鮮室

- 微凍結保鮮室是肉類、魚類表面成為凍結狀態，使其容易切塊料理。
- 請勿將魚肉等阻塞後緣出風口，以免因冷度不足而使食物之新鮮度提前喪失。
- 豆腐、蔬菜等因冷凍易變質者，請勿放入微凍結保鮮室。
- 依食品種類，包裝狀態收納量以及運轉狀況，達到微凍結時間也不同。
- 放在儲存盒裡的食品，請勿超出儲存盒的高度。
- 微凍結室抽屜需關緊，避免其他空間溫度過冷。
- 瓶罐類不可放入微凍結室。

請注意

※此處之冷藏室強化玻璃棚，嚴禁拆下，避免影響微凍結保鮮室的溫度。



關於冷藏室左箱門之旋轉活動板

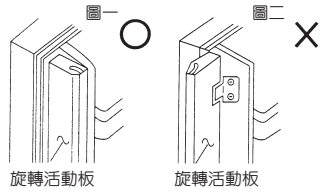

NR-D611XGS
NR-D501XGS
限定

- 此活動板於開門後正常情形為向內關閉的如圖一，若向外彈起時如圖二，請向內扳回至原來位置，否則開門時會碰撞另一側箱門，造成損壞。

新鮮急凍結置物盒及儲冰盒請勿儲水製冰

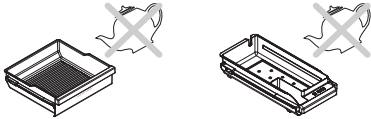

請注意

※請勿以新鮮急凍結置物盒及儲冰盒盛水製冰，以防止水因冷凍成冰後體積膨脹而造成容器變形破裂。

關於庫內結霜及水份凝結的現象

- 請勿使用溫水製冰，易造成庫內結霜，建議使用冷水。
- 門開閉頻率過多，易造成庫內異常結霜及水份凝結，此情形應儘可能避免發生→異常結霜會造成霜水果積而溢出。
- 請把含水量較高的食品，使用塑膠袋包裝或食品容器加蓋以減少冰箱產生水珠及結霜現象。

請勿堆積過多食品



請注意

- 為避免造成冰箱有不冷之情形～熱的食物，須放至常溫之後才可放入冰箱。
- 為保持冷氣流通，請勿堆積過多食品。

箱門開關

請注意

- 在打開、關閉箱門時，請小心勿碰撞到他人及勿夾傷手指。
- 在打開、關閉冰箱下方的抽屜時，請緩慢地開、關，以免夾到腳。
- 請輕輕地開、關門。（以免食品的落下，有受傷的可能）

移動搬運時

- 為防止製冰組（儲水器、製冰盒及儲冰盒）殘留的冰溶化或水溢出，請先清潔製冰組。（P.24）
- 因冰箱運轉後，冰箱背部之蒸發盤內可能殘留除霜水，請先行將除霜水排除，以防止水溢出。

· 排水方式說明：

1. 以逆時針旋轉方式打開排水孔蓋，並使用一個集水容器放置於下方，因為會有灑出的情形，容器下方和周圍請鋪上抹布等物品。
2. 使用尖銳工具打通排水孔（詳見右圖），打通後除霜水會自動排出並使其流入集水容器內。（僅第一次排水時需用工具打通）
3. 除霜水排出後請以順時針旋轉方式重新安裝排水孔蓋。

請注意

※如果在冰箱內部的冷卻器（由外部看不見），殘留未溶化的霜，移動、搬運時會有水灑出地板的情況。（從拔除電源插頭，到冷卻器的霜完全溶化為止，約需15小時）

排水孔蓋

尖銳工具

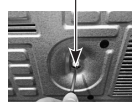
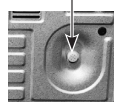

清潔要領

※為保持冰箱永久的清新、美觀，請務必注意定期擦拭外更要了解擦拭的要領。
 ※清潔冰箱前，請先拔除電源插頭。(以免造成觸電的可能)

庫內、庫外、門磁條清潔

請以柔軟的布擦拭

· 冰箱門表面、門磁條或庫內外髒污時，請以柔軟的布沾濕擦拭之後，若有殘留水分，再以乾布擦乾。(若是髒污，可能容易損傷，造成冷氣外洩)，請定期清潔保持乾淨。

示意圖

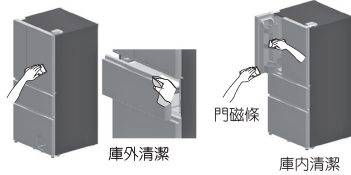

髒污嚴重時

· 可沾一些廚房用中性清潔劑擦拭。
 · 禁止使用強酸性 (PH<2) 及強鹼性 (PH>11) 清潔劑

※濕布請用力擰乾。(否則水分進入縫隙，會造成電氣零件故障)

請注意

※請勿將製冰盒等樹脂製的配件放在洗碗乾燥機當中清洗。(否則可能會造成配件變形)

擦拭時必須注意事項

- 本產品為強化玻璃，清潔時，請勿對表面和邊緣施加撞擊或使用頂端尖細的物品，(尤其是金屬製)。(會造成裂痕或缺損)
- 擦拭操作面板時，若碰觸按鈕改變設定時，請恢復原來設定。
- 箱門磁條也請常擦拭，特別有醬油、鹽分、酸類等沾附時，請確實擦拭乾淨。
- 請避免直接灑水清洗，可能會引起絕緣不良。
- 請勿將手腳伸入冰箱底部，可能造成受傷。
- 清潔庫內時，請確實取下及安裝強化玻璃盤，避免直接掉落造成受損及受傷。
- 清潔冰箱內部時，不可擦拭金屬軌道。
- 切勿使用如下物品 (否則會損壞表面)



※使用上述液體擦拭時，可能會造成金屬腐蝕，印刷脫落或部品異常現象發生。

請注意

※尤其含酒精的液體沾到塑膠部品可能會造成裂開，請多注意。

冷藏室強化玻璃棚取出開門距離

NR-D611XGS

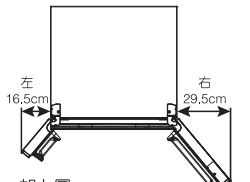

如上圖：
 面對冰箱方向，左門開啓約16.5cm，右門開啓約29.5cm。

NR-D501XGS

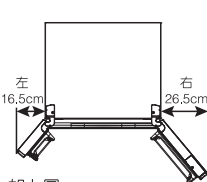

如上圖：
 面對冰箱方向，左門開啓約16.5cm，右門開啓約26.5cm。

NR-C611XGS

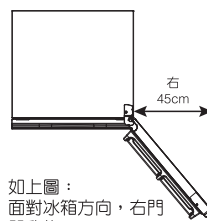

如上圖：
 面對冰箱方向，右門開啓約45cm。

NR-C501XGS

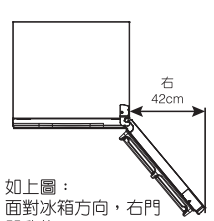

如上圖：
 面對冰箱方向，右門開啓約42cm。

冷藏室強化玻璃

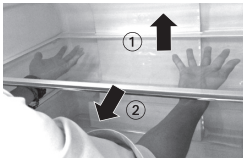

- 取出時，將冷藏室強化玻璃棚向上頂(如上圖箭頭①所示動作方向)，同時向外拉出即可取下(如上圖箭頭②所示動作方向)。
- 裝回時，將冷藏室強化玻璃棚推入到底，確認左右爪勾是否正確嵌配。

冷藏室門棚架

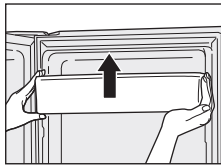

- 以單手抓牢棚架，從底部向上輕拍，往上抬起，即可取出。
- 安裝時請左右兩側確實壓入底部。

微凍結保鮮室

- 卸下
 將儲存盒拉出到底，抬起儲存盒上方的門，然後將儲存盒往自己的方向斜地抬起取出。

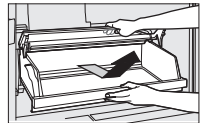

- 安裝
 保持將儲存盒的門抬起的狀態，將儲存盒深處稍微抬起並沿著庫內的軌道安置。

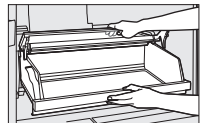

清潔要領

蔬果室及冷凍室抽屜

蔬果室及冷凍室內容器取出方法

※ 蔬果室活動棚

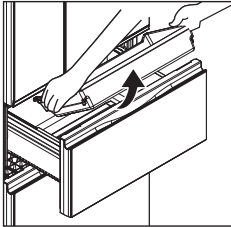

- 前端稍微往上傾斜即可拉出。

※ 新鮮急凍結置物盒 (含可卸除鋁盤)

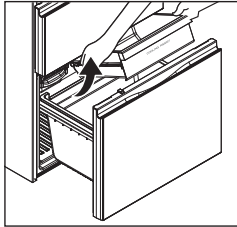

- 往外拉至定位，再將前端稍微往上傾斜即可拉出。

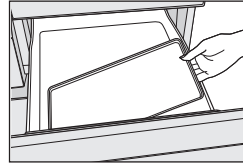

- 清理鋁盤時等情況下，請勿用濕手拿。(否則可能會造成凍傷)
- 以水清洗後，須確認已完全乾燥，無任何水滴殘留，才可重新裝入。

※ 蔬果室及冷凍室保鮮容器

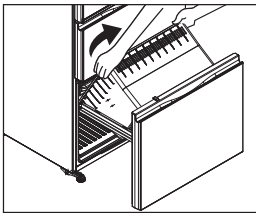

- 首先請將門往外拉至定位，再握住蔬果保鮮容器/冷凍保鮮容器兩側，後端稍微往上傾斜即可取出。

註：蔬果保鮮容器/冷凍保鮮容器組要裝回箱門時～

- (1) 將保鮮容器放入箱門內面兩側之滑軌連桿上。
- (2) 將保鮮容器兩側之凸緣 (A部)，下壓於滑軌連桿溝槽內 (B部) 定位之。

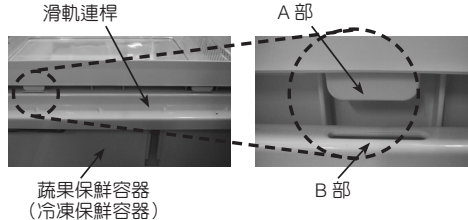

- ※ 以水清洗後，須確認已完全乾燥，無任何水滴殘留，才可重新裝入。
- ※ 重新放入蔬果室活動棚、蔬果保鮮容器/冷凍保鮮容器時，須確認有“前FRONT”字樣位於前面。
- ※ 蔬果保鮮容器/冷凍保鮮容器須確實裝入滑軌連桿溝槽內，以免造成門無法關閉或不滑順。

請注意

智慧控溼保鮮濾網拆卸方法



卡勾

- 壓住卡勾彈片後，往前拉出。

敬請協助

- 智慧控溼保鮮濾網水洗後，請確實去除水分，完全擦拭殘留水滴之後，再行安裝。
- 難以清洗髒污時，請稀釋廚房用洗滌劑 (中性)，以毛尖柔軟的牙刷輕輕刷洗之後，再以水仔細沖掉洗滌劑。

請注意

- ※ 請勿使用漂白劑，或者用力刷洗智慧控溼濾網 (可能會造成濾網性能降低)。

清潔要領

儲水器、淨水過濾器等

- ① 拆下蓋子，用水清洗儲水器。
- ② 一邊迴轉淨水過濾器，一邊卸下並拉出淨水過濾器的卡勾。
- ③ 輕輕清洗淨水過濾器。
- ④ 從蓋子的內側邊緣卸下膠墊，用水清洗。

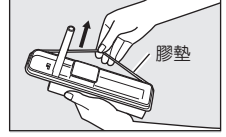
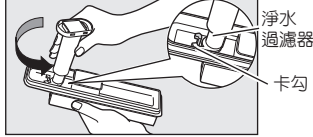
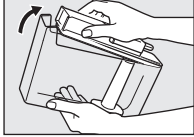

- ⑤ 安裝膠墊及淨水過濾器。

● 另售部件 (請洽服務公司)

敬請協助

- 建議每星期清洗 1 次。
- 淨水過濾器約以 3 年為標準進行更換。(另售部件)
- 若淨水過濾器中堵塞有水垢，則可能無法製冰。

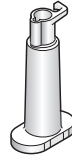

儲水器用
淨水過濾器

● ARMH00B00820

製冰盒

■ 卸下，用水清洗

- ① 同 P.16 “停止製冰功能” 操作。
- ② 解除位於製冰室內側旋扭的鎖。
- ③ 將把手往前拉，取出製冰盒。
- ④ 請用水輕輕地沖洗。

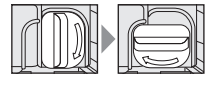
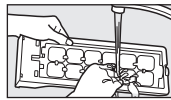
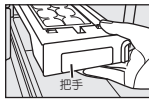
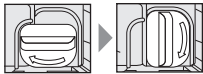

■ 安裝

- ① 向內推到底直到發出“喀噠”聲。
- ② 鎖上旋扭。
· 若是無法鎖上，可能不會製冰。

請注意

請勿用海綿清洗製冰盒。(若製冰盒受損，則會導致冰不分離，發生故障)

敬請協助

- 建議每年清洗 1 次 ~2 次。
- 不解除“製冰停止”則無法製冰。
- 清理後，請不要直接往製冰盒中倒水後安裝。(否則會導致整塊冰或故障)
- 以水清洗，須確認已完全乾燥，無任何水滴殘留，才可重新裝入。

儲冰盒

- ① 同 P.16 “停止製冰功能” 操作。
- ② 將把手往前拉到底，傾斜取出儲冰盒。
- ③ 將防音墊、冰鏟取下。
- ④ 請用水輕輕地沖洗。

把手

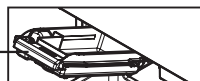

儲冰盒

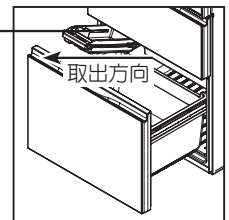

敬請協助

- 以水清洗後，須確認已完全乾燥，無任何水滴殘留，才可重新裝入。
- 重新放入儲冰盒時，請確認“前 FRONT” 字樣位於前面。
- 重新放入儲冰盒時，請確認防音墊是否放入。

省電的方法

※熱的食物請放置到接近室溫後再置入。



※門開啓後，儘速取放食品並關閉之。



※冷凍室及冷藏室請調整適當溫度，不要有過冷現象。

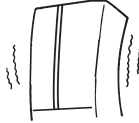

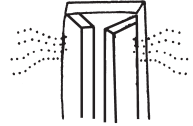

※使用後，門請確實關閉。





特別注意事項

1. 本商品為一般家用電冰箱，主要做為食品、食材等之保存保鮮用。其它非食品、食材，例如藥品、化學劑、化妝品等請勿放置，以免誤食或因為非專業保存用造成損害。
2. 使用前請詳閱說明書，正確地操作及使用並且定期保養及點檢，若有異常或故障時請即刻停止使用並通知本公司服務人員前往處理。
3. 本電冰箱為一般家用電冰箱使用設計，並已取得經濟部商品檢驗局之驗證登錄認可，請做為一般家用電冰箱使用。
※若使用於商業用途，所造成之保存、保鮮問題，並非本電冰箱之不良，請做為一般家用電冰箱使用即可恢復正常。
4. 電冰箱之箱門請勿自行拆卸，避免不當拆裝導致滑軌損壞及箱門氣密不良，結水露、歪斜等不良情形。
5. 冷藏室LED燈不亮時，請立即向本公司服務站或經銷商請求檢查更換，嚴禁自行拆除燈蓋，更換LED燈。
6. 拔掉電源插頭時，不可以只拉電線，一定要握住電源插頭抽出。
7. 請勿在電冰箱附近使用可燃性噴霧器。
8. 要丟棄時，請拆下電冰箱門磁條，以免幼兒進入玩耍，發生意外。

遇到下列問題時

遇到的問題	對 應 作 法
<p>冷凍室箱門 冷藏室箱門 開放警示</p> 	<p>◎ 當冷藏室或冷凍室箱門打開時，超過下列時間時，為節電設計，會有門開放警示聲音及下述顯示～</p> <ul style="list-style-type: none"> · 門打開超過 1 分鐘，操作面板之蜂鳴器響起（嗶、嗶兩聲），且通知顯示（P.6）“U”和“10”輪流顯示，此為正常現象，門關閉時會恢復全部消燈。 · 門打開超過 3 分鐘，操作面板之蜂鳴器響起（嗶、嗶、嗶、嗶四聲）。 · 門打開超過 5 分鐘，操作面板之蜂鳴器響起（嗶、嗶、嗶、嗶連續發出聲音）。
<p>錯誤代碼顯示 例：</p>	<p>◎ 當冷藏室及冷凍室門皆為關閉狀態時，通知顯示（P.6）顯示錯誤代碼（可能是英文字或英文數字的組合）時，請聯絡本公司的服務人員進行維修。</p>
<p>ECONAVI 不運轉熄燈</p>	<p>◎ 可能有下列其中一項情形出現：</p> <ul style="list-style-type: none"> · 冷凍室或冷藏室微調模式時 ECONAVI 不啟動。 · 除霜時，ECONAVI 會先中斷，除霜後恢復正常。 · 冷凍室及冷藏室的溫度，未設定在指定的“中”。 · 冰箱門關閉太頻繁或放入較高溫的食物。 · 在記錄過程中，使用頻率高的時間帶，ECONAVI 會自動解除。 · 停電後，ECONAVI 記錄功能會再度重新記錄。 · 當冷藏室放入大量食品時或收納量感知器前被食物遮蔽時，收納量感知器（P.10）偵測到儲存量的增加，ECONAVI 燈熄滅。
<p>ECONAVI 燈不熄滅</p>	<p>◎ 可能有下列其中一項情形出現：</p> <ul style="list-style-type: none"> · 冰箱內塞滿食物可能使收納量感知器（P.10）被遮住，可能難以偵測儲存量的變化，且燈不熄滅。（尤其是在上層玻璃盤上儲存大量食品時） · 操作面板（照度感測器部分）（P.9）上有灰塵、刮痕，則難以偵測。 · 即使在 ECONAVI 運轉時開門，也可能會依冰箱內的溫度或冷藏室的儲存量變化的不同，而繼續 ECONAVI 運轉，但冷卻效能會被維持。 · 收納量感知器只對冷藏室工作，當食品儲存於非冷藏室的冰箱內時，不會對其進行偵測。
<p>插頭拔下後</p>	<p>◎ 電源插頭拔下後，稍候 10 分鐘後再插上，以免壓縮機負荷過大而不啟動。</p> 
<p>長期不使用的時候</p>	<p>◎ 拔除電源插頭，取出箱內的食物，把冰箱內擦拭乾淨拭去所有的水份，並打開箱門使其乾燥。請勿讓孩童進入。</p> <p>◎ 長期不使用製冰功能時。（P.16）</p>
<p>箱門不易開啓</p>	<p>◎ 冰箱剛關門後，進入庫內的空氣遇冷、瞬間壓力較庫外低，若立即再開門會有開啓不易的情形發生，此為正常現象。</p>
<p>箱門上的小洞</p>	<p>◎ 若箱門間之小孔洞看到其黃色物質此乃箱門之保溫填充材，實屬正常現象，請安心使用。</p>
<p>冰箱內異味</p>	<p>◎ 氣味強烈的食物請用密封容器進行儲存。</p> <p>◎ 有時異味會附著在冰箱內。 →請用沾濕、柔軟的布擦拭冰箱內部。</p>
<p>箱門彈開後 自動關上</p>	<p>◎ 冷藏室門急速關閉時，冷凍室門彈出再自動關上，此為正常現象，反之亦同。</p>

遇到下列問題時

遇到的問題	對應作法
<p>操作面板 依序循環亮燈</p>	<p>◎ 當操作面板顯示燈依下列順序循環亮燈時</p> <p>冷卻 急冷 急凍 → 弱 中 強 → 冷藏 → 冷凍 →</p> <p>微凍結 → 新鮮急凍結 → 自動製冰 → 製冰停止 → 速冰 → 冷卻 急冷 急凍</p> <p>表示在服務模式 (即是功能偵測檢查), 不會影響正常功能, 請安心使用。</p> <p>· 解除方法:</p> <p>按押 “⋮” 鍵 1 秒, 即可恢復正常。</p> <p>或靜待 7 分鐘後, 自動恢復正常。</p>
<p>冰箱的聲音</p>	<p>◎ 壓縮機啓動, 停止瞬間會產生抵抗慣性的「咚—」聲。</p> <p>◎ 裝置有強制送風電風扇的冰箱, 運轉時會有風扇馬達的「嗡嗡」聲和空氣流動的「咻—」聲。</p> <p>◎ 冷卻系統內流動的冷媒有時會發出「水流聲」或「咩—」聲。</p> <p>◎ 開關門時, 排水管内因除霜產生的水受空氣壓縮, 會發出「水流聲」或「水泡聲」。</p> <p>◎ 冰箱除霜時, 除霜水滴落除霜電熱管上蓋時, 會汽化發出聲音。</p> <p>◎ 除了製冰停止模式外, 製冰行程進行時, 會有抽水馬達運轉聲音。</p> <p>◎ 在自動製冰運轉中, 會有冰塊掉落至儲冰盒的聲音。</p> <p>◎ 因冰箱內部零件材質與膨脹係數不同, 受低溫影響後產生不同收縮量, 導致冰箱偶爾會發出類似「啪」聲。</p> <p>◎ 抽屜式拉門在開關門時, 會產生三段式滑軌構造之機械動作音。</p> <p>◎ nanoe™ X 在作動時會發出微弱的「滋滋」聲。</p> <p>◎ 門開閉時, 箱門碰觸門開關及門開關作動時會發出類似「嗒」聲。</p> <p>以上聲音皆屬於正常現象, 不影響冰箱的運轉及操作, 請安心使用。</p> <p>※可連結右方的QR CODE, 會有相關說明</p> 
<p>冰箱外殼 會發熱</p>	<p>◎ 本機種採用節電式除濕管, 冰箱之箱體四周 (前、後、左、右) 溫度會稍高一些, 此為正常現象。所謂節電除濕管方式是將散熱管裝配於箱體四周 (內埋式), 有效利用所放出的熱防止箱體四周結露珠, 尤其是剛使用時或夏季外氣溫較高時會有稍熱的感覺, 此並非故障也不會影響庫內之食品, 請安心使用。</p> 
<p>出現 水珠、 結霜</p> <p>箱外</p> <p>箱內</p>	<p>◎ 長期下雨時或特別潮濕的地方, 會使箱外產生結水露或霧狀的現象, 這並非故障, 請用乾布將水珠擦掉或待天氣好轉會自動消失 (保持空氣流通, 可減少結水露程度)。</p>  <p>◎ 箱門開閉的次數太多或含水量較高的食品放置冰箱內時, 容易產生水珠現象。因此請把含水量較高的食品使用塑膠袋包裝或食品容器加蓋, 並儘量減少開門的次數。若水珠過多時, 請擦拭乾淨。此為正常現象, 請安心使用。</p> <p>◎ 箱門確實關閉</p>
<p>運轉率高</p>	<p>◎ 有下列狀況時可能導致運轉提高: 室內溫度高、食物存放量多、放入熱的食品, 故請勿堆積過多食品, 保持通風良好, 且勿將熱食物放入。</p>
<p>按鍵功能 無法動作</p>	<p>◎ 確認冷藏室箱門是否於開啓狀態, 冰箱門開啓時, 按鍵功能無法操作為正常現象。</p> <p>◎ 若確認箱門於關閉狀態且按鍵功能無法操作時, 請聯絡本公司的服務人員進行維修。</p>
<p>停電的時候</p>	<p>◎ 突然停電時請儘量減少箱門開閉的次數。</p> <p>◎ 預先知道要停電時, 請大量製造冰塊放在冷凍庫內。</p>

故障排除

遇到的問題

請 確 認 下 述 內 容

完全不冷



- 是否停電
- 插座保險絲是否燒斷
- 電源插頭是否脫落
- 電壓是否異常
- 是否進入展示模式狀態
(若冷藏室門開啓時，LED燈會間斷性閃爍，但壓縮機無運轉可能進入展示模式，請聯絡本公司服務人員或經銷商處理)



冷度不夠



- 冷凍室溫度調節是否適當
- 冷藏室溫度調節是否適當
- 冰箱內放置的食品是否過多
- 冰箱周圍是否通風良好
- 是否放置熱食品，且箱門開啓頻繁
- 是否冰箱直接受日光照射，或冰箱旁有發熱器具（如瓦斯爐等）
- 冰箱內放置的食品是否阻塞到出風口

噪 音



- 擺設地面是否平整
- 冰箱擺設是否平穩（冰箱下方設有調整腳，可旋出至冰箱平穩）
- 庫內部零件是否放至定位



抽屜式拉門 不易閉合或 開門時有 「喀」的響聲



- 確認冰箱內部是否有異物
- 確認冰箱內之部品是否放至定位
- 若無上述情形，請將箱門完全開啓後再稍加施力將其關至定位即可。

nanoe™ X 出風口 有異味吹出



- nanoe™ X 裝置動作時，有時會略感到有臭氧氣味，但對人體沒有影響。

不製冰



- 由於冰箱內要充分冷卻後才能開始製冰，因此需要時間。（有時需要24小時以上）
- 是否將製冰功能設為“製冰停止”？
- 儲水器、製冰盒是否正確安裝？請確實地將儲水器推入至內側及將製冰盒推入，直到發出“喀嚓”聲。
- 在儲冰盒中是否有食物或其他物品？
- 是否頻繁抽出、插入製冰盒？

冰塊裡部 不凍結



- 冷凍室的溫度調節是否設定成“弱”？
→將冷凍室的溫度調節設定成“中”或“強”。(P.12)

冰塊形狀 不正常



- 呈突起物狀 → 這是由於製冰盒的水路部分凍結引起的。
- 變圓或黏在一起 → 是否長期處於貯冰的狀態？
(冰塊會因昇華現象變圓或黏在一起)
- 較小 → 儲水器無水時，有時會形成小冰塊。

長期使用製品之點檢確認

製品是否有右列之現象

- 電源線或插頭組異常發燙（熱）
- 燒焦或發臭等異味
- 運轉時異常的振動或異音
- 碰觸製品時有漏電發麻之感覺時
- 按鍵按下後，功能無法動作
- 其他異常故障時

製品若有此現象時，為防止故障或事故之擴大，請將製品插頭拔開插座，並聯絡本公司服務人員點檢或維修處置。

商品註冊

提醒您：

為了確保您的保固權益，請務必利用手機或至Panasonic官網進行商品註冊。

註冊網址：<https://pmst.panasonic.com.tw/service/register.aspx>

最便利的作法：直接以手機掃描保證書正面的QR-code進行商品註冊，系統將自動帶入機種、機號、保證書編號及驗證碼等資訊，您只須輸入連絡資訊及購買資訊，就可以輕鬆的完成商品註冊。

Panasonic		商品保證書		保證書編號：2003100010	
修理方式： <input checked="" type="checkbox"/> 到府 <input type="checkbox"/> 送站		機種 NR-E414VT-N1		機號 200306TEST1	
機號 489757		標本 SAMPLE		商品名稱 電冰箱	
姓名		電話		購買日期 年 月 日	
地址		市話：()		店代號： 發票單或中文店名：	
		行動：		經銷商 確認	
				請買日期務必確認並加蓋發票單經理上簽 章並貼收據或發票單，以及影印產品。	
<p>◎保證內容：（為確保您的權益，請詳閱本保證書背面內容，謝謝！） 商品本體由於製造上之原因所發生之故障，自購買日起，依下列期間提供免費服務-- 1. 第一～二年：本體全機維修保證。 2. 第二～三年：壓縮機、蒸發器、散熱器、印刷電路板、銅管等冷凍流通系統維修保證。 （不含未更換零件之調整服務） 3. 第四～五年：僅壓縮機享有維修保證。 * 消耗性零件、相關配件/附屬品，如依使用中自然之耗損，雖在保證期間內恕不免費更換。</p>					
公司網址：panasonic.com.tw		顧客商談服務專線：（市話）0800-098800 / （手機）02-412-8222			
台灣松下銷售股份有限公司 新北市中和區建六路57號					

QR-code



廢電器處理方法

根據環保署的規定，四機一腦（電冰箱、洗衣機、電視機、冷氣機、電腦）於廢棄時須經妥善處理，以免對環境造成不良影響。

當您的舊電冰箱要廢棄時，請依下列方式處理

1. 請將門磁條取下，以免幼兒進入玩耍，發生意外。
2. 當購買新電冰箱時，汰換之舊電冰箱可委由經銷商運回處理。
3. 請洽行政院環保署資源回收管理基金管理委員會。
免費服務專線 0800-085-717（0800 - 你幫我 - 清一清）
4. Cyclo-Pentane（環戊烷）是本電冰箱使用之隔溫絕緣原料。如棄置本電冰箱時，須作適當處理。
5. 本電冰箱冷媒使用易燃性氣體（R600a），請勿自行隨意丟棄，以免造成環境危害。（若放置後冷媒外漏，會有導致起火、爆炸的危險）

請勿自行隨意丟棄，以免造成環境汙染，謝謝合作！

限用物質含量宣告表

設備名稱：電冰箱 Equipment name		型號（型式）： Type designation (Type)				
		NR-D611XGS NR-C611XGS NR-D501XGS NR-C501XGS				
單元 Unit	限用物質及其化學符號 Restricted substances and its chemical symbols					
	鉛 Lead (Pb)	汞 Mercury (Hg)	鎘 Cadmium (Cd)	六價鉻 Hexavalent chromium (Cr ⁺⁶)	多溴聯苯 Polybrominated biphenyls (PBB)	多溴二苯醚 Polybrominated diphenyl ethers (PBDE)
箱門及箱體金屬外殼組件	○	○	○	○	○	○
儲藏室內箱及儲物盒塑膠部件	○	○	○	○	○	○
壓縮機及驅動馬達	—	○	○	○	○	○
電路板及電裝零件	—	○	○	○	○	○
電源線及內部配線	○	○	○	○	○	○
備考 1. “超出 0.1 wt %” 及 “超出 0.01 wt %” 係指限用物質之百分比含量超出百分比含量基準值。 Note 1. “Exceeding 0.1 wt %” and “exceeding 0.01 wt %” indicate that the percentage content of the restricted substance exceeds the reference percentage value of presence condition.						
備考 2. “○” 係指該項限用物質之百分比含量未超出百分比含量基準值。 Note 2. “○” indicates that the percentage content of the restricted substance does not exceed the percentage of reference value of presence.						
備考 3. “—” 係指該項限用物質為排除項目。 Note 3. The “—” indicates that the restricted substance corresponds to the exemption.						

版權等

- App Store 為 Apple Inc. 的服務標記。
- iPhone 為美國及其他國家所註冊的 Apple Inc. 商標。基於 AIPHONE CO., LTD. 的授權使用 iPhone 商標。
- Android 及 Google Play 為 Google LLC 的商標或註冊商標。
- “WPA™” 及 “WPA2™” 為 “Wi-Fi Alliance®” 商標。
- 其他本說明書所記載的各種名稱、公司名稱和商品名稱等，為各公司商標或註冊商標。再者，本說明書中並未列出某些™、® 標記。

■關於軟體

本產品是由以下種類的軟體所構成。

- (1) 由 Panasonic Corporation (Panasonic) 或專為 Panasonic 開發的軟體
- (2) 由第三者持有的 Panasonic 授權軟體
- (3) 基於 GNU GENERAL PUBLIC LICENSE Version2.0 (GPL V2.0) 授權的軟體
- (4) 基於 GPL V2.0 以外條件授權的開放原始碼軟體

雖預期能單獨使用被分類為上述 (3) (4) 的軟體，但並非暗示保證「商品性」或「特定用途相關符合性」，也不提供所有保證。

Panasonic 於本產品上市後至少 3 年內，以需求實際成本，對聯繫以下諮詢窗口者，連同各版權者訊息一併提供支援 GPL V2.0 或原始碼公開義務等其他條件所授權軟體之完整且機器可讀取的原始碼。

諮詢窗口：

oss-cd-request@gg.jp.panasonic.com

此外，可透過以下網站免費自由取得這些原始碼及版權者訊息。

<https://panasonic.net/cns/oss/ap/>

lwIP

lwIP is licenced under the BSD licence:

Copyright (c) 2001-2004 Swedish Institute of Computer Science.

All rights reserved.

Redistribution and use in source and binary forms, with or without modification, are permitted provided that the following conditions are met:

1. Redistributions of source code must retain the above copyright notice, this list of conditions and the following disclaimer.
2. Redistributions in binary form must reproduce the above copyright notice, this list of conditions and the following disclaimer in the documentation and/or other materials provided with the distribution.
3. The name of the author may not be used to endorse or promote products derived from this software without specific prior written permission.

THIS SOFTWARE IS PROVIDED BY THE AUTHOR `AS IS AND ANY EXPRESS OR IMPLIED WARRANTIES, INCLUDING, BUT NOT LIMITED TO, THE IMPLIED WARRANTIES OF MERCHANTABILITY AND FITNESS FOR A PARTICULAR PURPOSE ARE DISCLAIMED. IN NO EVENT SHALL THE AUTHOR BE LIABLE FOR ANY DIRECT, INDIRECT, INCIDENTAL, SPECIAL, EXEMPLARY, OR CONSEQUENTIAL DAMAGES (INCLUDING, BUT NOT LIMITED TO, PROCUREMENT OF SUBSTITUTE GOODS OR SERVICES; LOSS OF USE, DATA, OR PROFITS; OR BUSINESS INTERRUPTION) HOWEVER CAUSED AND ON ANY THEORY OF LIABILITY, WHETHER IN CONTRACT, STRICT LIABILITY, OR TORT (INCLUDING NEGLIGENCE OR OTHERWISE) ARISING IN ANY WAY OUT OF THE USE OF THIS SOFTWARE, EVEN IF ADVISED OF THE POSSIBILITY OF SUCH DAMAGE.

mbedTLS

Apache License

Version 2.0, January 2004

<http://www.apache.org/licenses/> TERMS AND CONDITIONS FOR USE, REPRODUCTION, AND DISTRIBUTION

版權等

1. Definitions.

“License” shall mean the terms and conditions for use, reproduction, and distribution as defined by Sections 1 through 9 of this document.

“Licensor” shall mean the copyright owner or entity authorized by the copyright owner that is granting the License.

“Legal Entity” shall mean the union of the acting entity and all other entities that control, are controlled by, or are under common control with that entity. For the purposes of this definition, “control” means (i) the power, direct or indirect, to cause the direction or management of such entity, whether by contract or otherwise, or (ii) ownership of fifty percent (50%) or more of the outstanding shares, or (iii) beneficial ownership of such entity.

“You” (or “Your”) shall mean an individual or Legal Entity exercising permissions granted by this License.

“Source” form shall mean the preferred form for making modifications, including but not limited to software source code, documentation source, and configuration files. “Object” form shall mean any form resulting from mechanical transformation or translation of a Source form, including but not limited to compiled object code, generated documentation, and conversions to other media types. “Work” shall mean the work of authorship, whether in Source or Object form, made available under the License, as indicated by a copyright notice that is included in or attached to the work (an example is provided in the Appendix below). “Derivative Works” shall mean any work, whether in Source or Object form, that is based on (or derived from) the Work and for which the editorial revisions, annotations, elaborations, or other modifications represent, as a whole, an original work of authorship. For the purposes of this License, Derivative Works shall not include works that remain separable from, or merely link (or bind by name) to the interfaces of, the Work and Derivative Works thereof.

“Contribution” shall mean any work of authorship, including the original version of the Work and any modifications or additions to that Work or Derivative Works thereof, that is intentionally submitted to Licensor for inclusion in the Work by the copyright owner or by an individual or Legal Entity authorized to submit on behalf of the copyright owner. For the purposes of

this definition, “submitted” means any form of electronic, verbal, or written communication sent to the Licensor or its representatives, including but not limited to communication on electronic mailing lists, source code control systems, and issue tracking systems that are managed by, or on behalf of, the Licensor for the purpose of discussing and improving the Work, but excluding communication that is conspicuously marked or otherwise designated in writing by the copyright owner as “Not a Contribution.”

“Contributor” shall mean Licensor and any individual or Legal Entity on behalf of whom a Contribution has been received by Licensor and subsequently incorporated within the Work.

2. Grant of Copyright License.

Subject to the terms and conditions of this License, each Contributor hereby grants to You a perpetual, worldwide, non-exclusive, no-charge, royalty-free, irrevocable copyright license to reproduce, prepare Derivative Works of, publicly display, publicly perform, sublicense, and distribute the Work and such Derivative Works in Source or Object form.

3. Grant of Patent License.

Subject to the terms and conditions of this License, each Contributor hereby grants to You a perpetual, worldwide, non-exclusive, no-charge, royalty-free, irrevocable (except as stated in this section) patent license to make, have made, use, offer to sell, sell, import, and otherwise transfer the Work, where such license applies only to those patent claims licensable by such Contributor that are necessarily infringed by their Contribution(s) alone or by combination of their Contribution(s) with the Work to which such Contribution(s) was submitted. If You institute patent litigation against any entity (including a cross-claim or counterclaim in a lawsuit) alleging that the Work or a Contribution incorporated within the Work constitutes direct or contributory patent infringement, then any patent licenses granted to You under this License for that Work shall terminate as of the date such litigation is filed.

4. Redistribution.

You may reproduce and distribute copies of the Work or Derivative Works thereof in any medium, with or without modifications, and in Source or Object form, provided that You meet the following conditions:

版權等

(a) You must give any other recipients of the Work or Derivative Works a copy of this License; and

(b) You must cause any modified files to carry prominent notices stating that You changed the files; and

(c) You must retain, in the Source form of any Derivative

Works that You distribute, all copyright, patent, trademark, and attribution notices from the Source form of the Work, excluding those notices that do not pertain to any part of the Derivative Works; and

(d) If the Work includes a "NOTICE" text file as part of its distribution, then any Derivative Works that You distribute must include a readable copy of the attribution notices contained within such NOTICE file, excluding those notices that do not pertain to any part of the Derivative Works, in at least one of the following places: within a NOTICE text file distributed as part of the Derivative Works; within the Source form or documentation, if provided along with the Derivative Works; or, within a display generated by the Derivative Works, if and wherever such third-party notices normally appear. The contents of the NOTICE file are for informational purposes only and do not modify the License. You may add Your own attribution notices within Derivative Works that You distribute, alongside or as an addendum to the NOTICE text from the Work, provided that such additional attribution notices cannot be construed as modifying the License.

You may add Your own copyright statement to Your modifications and may provide additional or different license terms and conditions for use, reproduction, or distribution of Your modifications, or for any such Derivative Works as a whole, provided Your use, reproduction, and distribution of the Work otherwise complies with the conditions stated in this License.

5. Submission of Contributions.

Unless You explicitly state otherwise, any Contribution intentionally submitted for inclusion in the Work by You to the Licensor shall be under the terms and conditions of this License, without any additional terms or conditions. Notwithstanding the above, nothing herein shall supersede or modify the terms of any separate

license agreement you may have executed with Licensor regarding such Contributions.

6. Trademarks.

This License does not grant permission to use the trade names, trademarks, service marks, or product names of the Licensor, except as required for reasonable and customary use in describing the origin of the Work and reproducing the content of the NOTICE file.

7. Disclaimer of Warranty.

Unless required by applicable law or agreed to in writing, Licensor provides the Work (and each Contributor provides its Contributions) on an "AS IS" BASIS, WITHOUT WARRANTIES OR CONDITIONS OF ANY KIND, either express or implied, including, without limitation, any warranties or conditions of TITLE, NON-INFRINGEMENT, MERCHANTABILITY, or FITNESS FOR A PARTICULAR PURPOSE. You are solely responsible for determining the appropriateness of using or redistributing the Work and assume any risks associated with Your exercise of permissions under this License.

8. Limitation of Liability.

In no event and under no legal theory, whether in tort (including negligence), contract, or otherwise, unless required by applicable law (such as deliberate and grossly negligent acts) or agreed to in writing, shall any Contributor be liable to You for damages, including any direct, indirect, special, incidental, or consequential damages of any character arising as a result of this License or out of the use or inability to use the Work (including but not limited to damages for loss of goodwill, work stoppage, computer failure or malfunction, or any and all other commercial damages or losses), even if such Contributor has been advised of the possibility of such damages.

9. Accepting Warranty or Additional Liability.

While redistributing the Work or Derivative Works thereof, You may choose to offer, and charge a fee for, acceptance of support, warranty, indemnity, or other liability obligations and/or rights consistent with this License. However, in accepting such obligations, You may act only on Your own behalf and on Your sole responsibility, not on behalf of any other Contributor, and only if You agree to indemnify, defend, and hold each Contributor harmless for any liability incurred by, or claims asserted against, such Contributor by

版權等

reason of your accepting any such warranty or additional liability.

END OF TERMS AND CONDITIONS

WPA Supplicant

=====

Copyright (c) 2003-2016, Jouni Malinen <j@w1.fi> and contributors All Rights Reserved. This program is licensed under the BSD license (the one with advertisement clause removed). If you are submitting changes to the project, please see CONTRIBUTIONS file for more instructions.

License

This software may be distributed, used, and modified under the terms of BSD license:

Redistribution and use in source and binary forms, with or without modification, are permitted provided that the following conditions are met:

1. Redistributions of source code must retain the above copyright notice, this list of conditions and the following disclaimer.
2. Redistributions in binary form must reproduce the above copyright notice, this list of conditions and the following disclaimer in the documentation and/or other materials provided with the distribution.
3. Neither the name(s) of the above-listed copyright holder(s) nor the names of its contributors may be used to endorse or promote products derived from this software without specific prior written permission.

THIS SOFTWARE IS PROVIDED BY THE COPYRIGHT HOLDERS AND CONTRIBUTORS "AS IS" AND ANY EXPRESS OR IMPLIED WARRANTIES, INCLUDING, BUT NOT LIMITED TO, THE IMPLIED WARRANTIES OF MERCHANTABILITY AND FITNESS FOR A PARTICULAR PURPOSE ARE DISCLAIMED. IN NO EVENT SHALL THE COPYRIGHT OWNER OR CONTRIBUTORS BE LIABLE FOR ANY DIRECT, INDIRECT, INCIDENTAL, SPECIAL, EXEMPLARY, OR CONSEQUENTIAL DAMAGES (INCLUDING, BUT NOT LIMITED TO, PROCUREMENT OF SUBSTITUTE GOODS OR SERVICES; LOSS OF USE, DATA, OR PROFITS; OR BUSINESS INTERRUPTION) HOWEVER CAUSED AND ON ANY THEORY OF LIABILITY, WHETHER

IN CONTRACT, STRICT LIABILITY, OR TORT (INCLUDING NEGLIGENCE OR OTHERWISE) ARISING IN ANY WAY OUT OF THE USE OF THIS SOFTWARE, EVEN IF ADVISED OF THE POSSIBILITY OF SUCH DAMAGE.

FreeRTOS

The FreeRTOS source code is licensed by a *modified* GNU General Public License (GPL). The modification is provided in the form of an exception.

NOTE: The modification to the GPL is included to allow you to distribute a combined work that includes FreeRTOS without being obliged to provide the source code for proprietary components outside of the FreeRTOS kernel.

The FreeRTOS GPL Exception Text:

Any FreeRTOS source code, whether modified or in its original release form, or whether in whole or in part, can only be distributed by you under the terms of the GNU General Public License plus this exception. An independent module is a module which is not derived from or based on FreeRTOS.

Clause 1:

Linking FreeRTOS statically or dynamically with other modules is making a combined work based on FreeRTOS. Thus, the terms and conditions of the GNU General Public License cover the whole combination.

As a special exception, the copyright holder of FreeRTOS gives you permission to link FreeRTOS with independent modules that communicate with FreeRTOS solely through the FreeRTOS API interface, regardless of the license terms of these independent modules, and to copy and distribute the resulting combined work under terms of your choice, provided that

+ Every copy of the combined work is accompanied by a written statement that details to the recipient the version of FreeRTOS used and an offer by yourself to provide the FreeRTOS source code (including any modifications you may have made) should the recipient request it.

版權等

+ The combined work is not itself an RTOS, scheduler, kernel or related product.

+ The independent modules add significant and primary functionality to FreeRTOS and do not merely extend the existing functionality already present in FreeRTOS.

Clause 2:

FreeRTOS may not be used for any competitive or comparative purpose, including the publication of any form of run time or compile time metric, without the express permission of Real Time Engineers Ltd. (this is the norm within the industry and is intended to ensure information accuracy).

The standard GPL exception text:

GNU GENERAL PUBLIC LICENSE Version 2, June 1991

Copyright (C) 1989, 1991 Free Software Foundation, Inc. 59 Temple Place, Suite 330, Boston, MA 02111-1307 USA

Everyone is permitted to copy and distribute verbatim copies of this license document, but changing it is not allowed.

Preamble

The licenses for most software are designed to take away your freedom to share and change it. By contrast, the GNU General Public License is intended to guarantee your freedom to share and change free software--to make sure the software is free for all its users. This General Public License applies to most of the Free Software Foundation's software and to any other program whose authors commit to using it. (Some other Free Software Foundation software is covered by the GNU Library General Public License instead.) You can apply it to your programs, too.

When we speak of free software, we are referring to freedom, not price. Our General Public Licenses are designed to make sure that you have the freedom to distribute copies of free software (and charge for this service if you wish), that you receive source code or can get it if you want it, that you can change the software

or use pieces of it in new free programs; and that you know you can do these things.

To protect your rights, we need to make restrictions that forbid anyone to deny you these rights or to ask you to surrender the rights. These restrictions translate to certain responsibilities for you if you distribute copies of the software, or if you modify it.

For example, if you distribute copies of such a program, whether gratis or for a fee, you must give the recipients all the rights that you have. You must make sure that they, too, receive or can get the source code. And you must show them these terms so they know their rights.

We protect your rights with two steps: (1) copyright the software, and (2) offer you this license which gives you legal permission to copy, distribute and/or modify the software.

Also, for each author's protection and ours, we want to make certain that everyone understands that there is no warranty for this free software. If the software is modified by someone else and passed on, we want its recipients to know that what they have is not the original, so that any problems introduced by others will not reflect on the original authors' reputations.

Finally, any free program is threatened constantly by software patents. We wish to avoid the danger that redistributors of a free program will individually obtain patent licenses, in effect making the program proprietary. To prevent this, we have made it clear that any patent must be licensed for everyone's free use or not licensed at all.

The precise terms and conditions for copying, distribution and modification follow.

GNU GENERAL PUBLIC LICENSE TERMS AND CONDITIONS FOR COPYING, DISTRIBUTION AND MODIFICATION

0. This License applies to any program or other work which contains a notice placed by the copyright holder saying it may be distributed under the terms of this General Public License. The "Program," below, refers to any such program or work, and a "work based on the Program" means either the Program or any derivative work under copyright law: that is to

版權等

say, a work containing the Program or a portion of it, either verbatim or with modifications and/or translated into another language. (Hereinafter, translation is included without limitation in the term "modification.") Each licensee is addressed as "you":

Activities other than copying, distribution and modification are not covered by this License; they are outside its scope. The act of running the Program is not restricted, and the output from the Program is covered only if its contents constitute a work based on the Program (independent of having been made by running the Program). Whether that is true depends on what the Program does.

1. You may copy and distribute verbatim copies of the Program's source code as you receive it, in any medium, provided that you conspicuously and appropriately publish on each copy an appropriate copyright notice and disclaimer of warranty; keep intact all the notices that refer to this License and to the absence of any warranty; and give any other recipients of the Program a copy of this License along with the Program.

You may charge a fee for the physical act of transferring a copy, and you may at your option offer warranty protection in exchange for a fee.

2. You may modify your copy or copies of the Program or any portion of it, thus forming a work based on the Program, and copy and distribute such modifications or work under the terms of Section 1 above, provided that you also meet all of these conditions:

- a) You must cause the modified files to carry prominent notices stating that you changed the files and the date of any change.
- b) You must cause any work that you distribute or publish, that in whole or in part contains or is derived from the Program or any part thereof, to be licensed as a whole at no charge to all third parties under the terms of this License.
- c) If the modified program normally reads commands interactively when run, you must cause it, when started running for such interactive use in the most ordinary way, to print or display an announcement including

an appropriate copyright notice and a notice that there is no warranty (or else, saying that you provide a warranty) and that users may redistribute the program under these conditions, and telling the user how to view a copy of this License. (Exception: if the Program itself is interactive but does not normally print such an announcement, your work based on the Program is not required to print an announcement.)

These requirements apply to the modified work as a whole. If identifiable sections of that work are not derived from the Program, and can be reasonably considered independent and separate works in themselves, then this License, and its terms, do not apply to those sections when you distribute them as separate works. But when you distribute the same sections as part of a whole which is a work based on the Program, the distribution of the whole must be on the terms of this License, whose permissions for other licensees extend to the entire whole, and thus to each and every part regardless of who wrote it.

Thus, it is not the intent of this section to claim rights or contest your rights to work written entirely by you; rather, the intent is to exercise the right to control the distribution of derivative or collective works based on the Program.

In addition, mere aggregation of another work not based on the Program with the Program (or with a work based on the Program) on a volume of a storage or distribution medium does not bring the other work under the scope of this License.

3. You may copy and distribute the Program (or a work based on it, under Section 2) in object code or executable form under the terms of Sections 1 and 2 above provided that you also do one of the following:

- a) Accompany it with the complete corresponding machine-readable source code, which must be distributed under the terms of Sections 1 and 2 above on a medium customarily used for software interchange; or,
- b) Accompany it with a written offer, valid for at least three years, to give any third party, for

版權等

a charge no more than your cost of physically performing source distribution, a complete machine-readable copy of the corresponding source code, to be distributed under the terms of Sections 1 and 2 above on a medium customarily used for software interchange; or,

c) Accompany it with the information you received as to the offer to distribute corresponding source code. (This alternative is allowed only for noncommercial distribution and only if you received the program in object code or executable form with such an offer, in accord with Subsection b above.)

The source code for a work means the preferred form of the work for making modifications to it. For an executable work, complete source code means all the source code for all modules it contains, plus any associated interface definition files, plus the scripts used to control compilation and installation of the executable. However, as a special exception, the source code distributed need not include anything that is normally distributed (in either source or binary form) with the major components (compiler, kernel, and so on) of the operating system on which the executable runs, unless that component itself accompanies the executable.

If distribution of executable or object code is made by offering access to copy from a designated place, then offering equivalent access to copy the source code from the same place counts as distribution of the source code, even though third parties are not compelled to copy the source along with the object code.

4. You may not copy, modify, sublicense, or distribute the Program except as expressly provided under this License. Any attempt otherwise to copy, modify, sublicense or distribute the Program is void, and will automatically terminate your rights under this License. However, parties who have received copies, or rights, from you under this License will not have their licenses terminated so long as such parties remain in full compliance.

5. You are not required to accept this License, since you have not signed it. However, nothing else grants you permission to modify or distribute the Program or its derivative works.

These actions are prohibited by law if you do not accept this License. Therefore, by modifying or distributing the Program (or any work based on the Program), you indicate your acceptance of this License to do so, and all its terms and conditions for copying, distributing or modifying the Program or works based on it.

6. Each time you redistribute the Program (or any work based on the Program), the recipient automatically receives a license from the original licensor to copy, distribute or modify the Program subject to these terms and conditions. You may not impose any further restrictions on the recipients' exercise of the rights granted herein. You are not responsible for enforcing compliance by third parties to this License.

7. If, as a consequence of a court judgment or allegation of patent infringement or for any other reason (not limited to patent issues), conditions are imposed on you (whether by court order, agreement or otherwise) that contradict the conditions of this License, they do not excuse you from the conditions of this License. If you cannot distribute so as to satisfy simultaneously your obligations under this License and any other pertinent obligations, then as a consequence you may not distribute the Program at all. For example, if a patent license would not permit royalty-free redistribution of the Program by all those who receive copies directly or indirectly through you, then the only way you could satisfy both it and this License would be to refrain entirely from distribution of the Program.

If any portion of this section is held invalid or unenforceable under any particular circumstance, the balance of the section is intended to apply and the section as a whole is intended to apply in other circumstances.

It is not the purpose of this section to induce you to infringe any patents or other property right claims or to contest validity of any such claims; this section has the sole purpose of protecting the integrity of the free software distribution system, which is implemented by public license practices. Many people have made generous contributions to the wide range of software distributed through that system in reliance on consistent application of that system; it is up to

版權等

the author/donor to decide if he or she is willing to distribute software through any other system and a licensee cannot impose that choice.

This section is intended to make thoroughly clear what is believed to be a consequence of the rest of this License.

8. If the distribution and/or use of the Program is restricted in certain countries either by patents or by copyrighted interfaces, the original copyright holder who places the Program under this License may add an explicit geographical distribution limitation excluding those countries, so that distribution is permitted only in or among countries not thus excluded. In such case, this License incorporates the limitation as if written in the body of this License.

9. The Free Software Foundation may publish revised and/or new versions of the General Public License from time to time. Such new versions will be similar in spirit to the present version, but may differ in detail to address new problems or concerns.

Each version is given a distinguishing version number. If the Program specifies a version number of this License which applies to it and “any later version”, you have the option of following the terms and conditions either of that version or of any later version published by the Free Software Foundation. If the Program does not specify a version number of this License, you may choose any version ever published by the Free Software Foundation.

10. If you wish to incorporate parts of the Program into other free programs whose distribution conditions are different, write to the author to ask for permission. For software which is copyrighted by the Free Software Foundation, write to the Free Software Foundation; we sometimes make exceptions for this. Our decision will be guided by the two goals of preserving the free status of all derivatives of our free software and of promoting the sharing and reuse of software generally.

NO WARRANTY

11. BECAUSE THE PROGRAM IS LICENSED FREE OF CHARGE, THERE IS NO WARRANTY

FOR THE PROGRAM, TO THE EXTENT PERMITTED BY APPLICABLE LAW. EXCEPT WHEN OTHERWISE STATED IN WRITING THE COPYRIGHT HOLDERS AND/OR OTHER PARTIES PROVIDE THE PROGRAM “AS IS” WITHOUT WARRANTY OF ANY KIND, EITHER EXPRESSED OR IMPLIED, INCLUDING, BUT NOT LIMITED TO, THE IMPLIED WARRANTIES OF MERCHANTABILITY AND FITNESS FOR A PARTICULAR PURPOSE. THE ENTIRE RISK AS TO THE QUALITY AND PERFORMANCE OF THE PROGRAM IS WITH YOU. SHOULD THE PROGRAM PROVE DEFECTIVE, YOU ASSUME THE COST OF ALL NECESSARY SERVICING, REPAIR OR CORRECTION.

12. IN NO EVENT UNLESS REQUIRED BY APPLICABLE LAW OR AGREED TO IN WRITING WILL ANY COPYRIGHT HOLDER, OR ANY OTHER PARTY WHO MAY MODIFY AND/OR REDISTRIBUTE THE PROGRAM AS PERMITTED ABOVE, BE LIABLE TO YOU FOR DAMAGES, INCLUDING ANY GENERAL, SPECIAL, INCIDENTAL OR CONSEQUENTIAL DAMAGES ARISING OUT OF THE USE OR INABILITY TO USE THE PROGRAM (INCLUDING BUT NOT LIMITED TO LOSS OF DATA OR DATA BEING RENDERED INACCURATE OR LOSSES SUSTAINED BY YOU OR THIRD PARTIES OR A FAILURE OF THE PROGRAM TO OPERATE WITH ANY OTHER PROGRAMS), EVEN IF SUCH HOLDER OR OTHER PARTY HAS BEEN ADVISED OF THE POSSIBILITY OF SUCH DAMAGES.

END OF TERMS AND CONDITIONS

How to Apply These Terms to Your New Programs

If you develop a new program, and you want it to be of the greatest possible use to the public, the best way to achieve this is to make it free software which everyone can redistribute and change under these terms.

To do so, attach the following notices to the program. It is safest to attach them to the start of each source file to most effectively convey the exclusion of warranty; and each file should have at least the “copyright” line and a pointer to where the full notice is found.

版權等

<one line to give the program's name and a brief idea of what it does.>

Copyright (C) <year> <name of author>

This program is free software; you can redistribute it and/or modify it under the terms of the GNU General Public License** as published by the Free Software Foundation; either version 2 of the License, or (at your option) any later version.

This program is distributed in the hope that it will be useful, but WITHOUT ANY WARRANTY; without even the implied warranty of MERCHANTABILITY or FITNESS FOR A PARTICULAR PURPOSE. See the GNU General Public License for more details.

You should have received a copy of the GNU General Public License along with this program; if not, write to the Free Software Foundation, Inc., 59 Temple Place, Suite 330, Boston, MA 02111-1307 USA

Also add information on how to contact you by electronic and paper mail.

If the program is interactive, make it output a short notice like this when it starts in an interactive mode:

Gnomovision version 69, Copyright (C) year
name of author Gnomovision comes with
ABSOLUTELY NO WARRANTY; for details
type `show w'. This is free software, and you
are welcome to redistribute it under certain
conditions; type `show c' for details.

The hypothetical commands `show w' and `show c' should show the appropriate parts of the General Public License. Of course, the commands you use may be called something other than `show w' and `show c'; they could even be mouse-clicks or menu items--whatever suits your program.

You should also get your employer (if you work as a programmer) or your school, if any, to sign a "copyright disclaimer" for the program, if necessary. Here is a sample; alter the names:

Yoyodyne, Inc., hereby disclaims all copyright interest in the program `Gnomovision' (which makes passes at compilers) written by James

Hacker.

<signature of Ty Coon>, 1 April 1989
Ty Coon, President of Vice

This General Public License does not permit incorporating your program into proprietary programs. If your program is a subroutine library, you may consider it more useful to permit linking proprietary applications with the library. If this is what you want to do, use the GNU Library General Public License instead of this License.

☆ 售後服務據點一覽表 ☆

直屬服務站

VS31513

站別	地 址	站別	地 址
基隆	基隆市安樂路一段272號	清水	台中市清水區五權東路55號
台北市	台北市北投區承德路七段162號	彰化	彰化市建國北路208號
	服務地區: 大同、士林、北投、淡水、三芝		
	台北市松山區塔悠路233號	草屯	南投縣草屯鎮太平路一段300號
服務地區: 中山、松山、信義、內湖、南港、汐止	虎尾	雲林縣虎尾鎮中正路214號	
台北市	台北市萬華區貴陽街二段51號	嘉義	嘉義市四維路70號
服務地區: 中正、大安、萬華、文山、深坑、石碇、新店、坪林、烏來	三重	新營	台南市新營區長榮路一段339號
新北市三重區中正北路2-1號			
服務地區: 三重、新莊、泰山、林口、蘆洲、五股、八里	中和	台南	台南市南區福吉路6號
新北市中和區建六路57號			
服務地區: 板橋、永和、中和、土城、三峽、樹林	桃園	岡山	高雄北區
桃園市桃園區國際路二段629號			
服務地區: 桃園、龜山、八德、大溪、復興、大園、蘆竹、鶯歌	中壢	高雄南區	澎湖
桃園市平鎮區復興里文化街1號			
服務地區: 中壢、平鎮、龍潭、楊梅、新屋、觀音	新竹	屏東	屏東市建國路223號
苗栗	新竹市北區中華路三段70號	台東	台東市傳廣路184號
豐原	台中市豐原區圓環東路487號	花蓮	花蓮市國聯二路153號
	服務地區: 卓蘭、豐原、后里、石岡、東勢、和平、新社、潭子、神岡	宜蘭	宜蘭市東港路二段248號
台中	台中市南屯區大墩路280號	金門	金門縣金城鎮伯玉路一段80巷9號
	服務地區: 中區、東區、南區、西區、北區、北屯、西屯、南屯、太平、大里、霧峰、烏日、大雅		

★注意事項★

服務站因遷移而變更地址或電話號碼時，恕不另行通知。請於每次要求服務時，先確認是否為敝公司直屬服務站。若有收取費用時，請索取敝公司服務站發票。

顧客商談服務專線

(市話)0800-098800/(手機)02-412-8222

Panasonic Taiwan (家電)



粉絲團按讚 掌握最新商品訊息及優惠!

Panasonic 顧客服務首頁



365天24小時"快速"與"安心"的受理服務

CLUB Panasonic 會員俱樂部



免費加入會員 享專屬好康及免費體驗課程

台灣松下電器股份有限公司 出品
台灣松下銷售股份有限公司 銷售

新北市中和區員山路579號

電話：(02) 22235121

©Panasonic Taiwan Co., Ltd. 2020