



德國創新機能家電

LP-8 850M  
獨立式洗碗機  
使用及安裝說明書



# Product Guarantee Card

## 產品保證卡

購買日期 | 年 月 日

感謝您購買客林渥商品，所有商品設計、生產皆源自於國外原廠。請務必保存此本保證說明書以免喪失您的權益。

1. 本商品經嚴密品質管制及檢查，如正常使用情況下發生，由於製造上原因之故障，自購買日起保證兩年免費維修。若無法提供明確之購買日期，將採該建築首批交貨日期為購買日期。
2. 客人請妥善保存此卡，並於本公司之工程師服務時主動提出本卡以享權益。
3. 下列事項不列入保證範圍
  - ◎因使用錯誤、使用過失造成的損壞
  - ◎異常電壓所造成的故障損壞
  - ◎人為、天災造成的損壞
  - ◎使用於營業場所的產品
4. 如有任何疑問或需專人服務，請洽客林渥客服免費專線，公司電話或網站留言。



保證書專用章

請記下以下資訊供未來參考，這些資訊可以在機台的銘板上找到，  
購買日期可以由發票上找。

機型號碼：\_\_\_\_\_

序 號：\_\_\_\_\_

購買日期：\_\_\_\_\_

店 章：



※ 本手冊包含安全安裝重要資訊，可協助你有效率的使用本產品。  
請將手冊放在容易接近的安全地方，以便您或任何不熟悉本產品操作的人參考。

# Content 目錄

1 安全資訊 .....	05
2 丟棄設備 .....	06
3 快速操作指南 .....	07
4 操作面板 .....	09
5 第一次使用前 .....	11
6 裝入碗盤架 .....	16
7 裝入餐具 .....	17
8 開始清洗行程 .....	19
9 維護和清理 .....	22
10 安裝說明 .....	25
11 疑難排解 .....	28
12 技術資訊 .....	30

---

## 1

## 安全資訊

## 重要安全資訊



**警告！**在使用洗碗機前，遵照以下預防措施：

- 請勿破壞、倚坐或站在洗碗機的門上或碗架上。
- 在使用過後請勿碰觸加熱元件。  
〔僅適用於可看見加熱元件的型號〕
- 在所有面板都安裝妥當前，請勿使用洗碗機。在洗碗機運轉途中要開門請小心，可能有水噴濺而出。
- 請勿在打開的門上放置重物或站在上面。設備可能會傾倒。
- 裝入待洗物時：
  - 1) 擺放好尖銳物，以免傷害洗碗機門。
  - 2) 警告：刀具與其他尖銳器皿必須刀尖朝下放置於餐具籃中，或水平擺放。
- 使用洗碗機時，避免塑膠物品接觸加熱元件。〔僅適用於可看見加熱元件的型號〕
- 在清洗行程結束後，確認洗潔劑槽已空。
- 除非有標示可安全使用於洗碗機，否則請勿清洗塑膠物品。若為未標示物品，請詢問製造商。
- 請使用專為洗碗機設計的洗潔劑與亮潔劑。
- 請勿將肥皂、洗衣精或洗手乳加入洗碗機。將這些產品擺放於遠離孩童可及之處。
- 將洗潔劑與亮潔劑擺放於遠離孩童可及之處，勿讓孩童接近開啟的洗碗機門，因設備中可能殘留洗潔劑。
- 除非有熟悉此設備的他人進行監督或指導保證安全，否則請勿讓肢體、感官、心理殘障人士或對此設備不熟悉的人〔包括孩童〕使用此設備。
- 監督孩童，勿讓孩童遊玩此設備。
- 洗潔劑含有強鹼，若意外吞下會導致嚴重傷害。勿讓洗潔劑接觸皮膚和眼睛，勿讓孩童接近開啟的洗碗機門。
- 為避免絆倒，請勿讓門保持開啟。
- 若水管破裂，應由製造商、代理商或合格人員進行更換，以避免危險。
- 當移除或丟棄洗碗機時，請移除洗碗機門。
- 請妥善處理產品包裝。
- 請依照正確用途使用洗碗機。
- 安裝裝置時，注意電線不應過度折彎或擠壓。請

勿玩弄操作面板。

- 最大待洗物品標準數量為 12。
- 可使用最大水壓為 1Mpa。
- 可使用最小水壓為 0.04Mpa。

## 2

## 丟棄設備

### 丟棄

請妥善丟棄洗碗機產品包裝。

所有產品包裝皆可回收。

塑膠包裝的標準國際縮寫分類如下：

- PE 聚乙烯，如外層塑膠包裝
- PS 聚苯乙烯，如保麗龍
- POM 聚甲醛，如塑膠片
- PP 聚丙烯，如軟化鹽漏斗
- ABS 樹脂，如操作面板



### 警告！

- 產品包裝可能會對孩童造成危險！
- 丟棄產品包裝和設備時，請載往回收站。剪斷電源線，使設備無法再使用。
- 包裝紙箱為回收紙製，丟棄時應做紙類回收。
- 為避免產品的不當拋棄造成環境污染與健康危害，應以正確方式丟棄此產品。
- 關於回收此產品的更多資訊，請聯絡當地機關與衛生所。

丟棄：請勿將此產品當作未分類垃圾丟棄。應進行分別回收與特殊處理。

### 3

## 快速操作指南 （更多操作方法，請閱讀說明書上的相關內容）

開啟洗碗機	打開門，按 On/Off（開 / 關）按鈕開啟洗碗機。
填充清洗劑槽	<p>A 槽：用於每個洗滌行程 B 槽：只為預洗的行程。（請遵照使用說明！）</p> 
檢查亮潔劑存量	<p>視窗指示器 C 控制面板上的燈號指示器（如有提供）。</p> 
檢查軟化鹽存量	<p>（只在配有軟水器系統的型號上才可使用。） 控制面板上的燈號指示（如有提供）。 若在控制面板上沒有任何鹽分警示燈（某些型號），您可以藉由洗碗機運行了多少行程來估計什麼時候可以將軟化鹽加到軟化鹽儲存槽中。</p>
裝入洗碗籃	清除殘餘的殘渣剩飯，軟化鍋皿中剩餘燒焦的食物，然後裝入洗碗籃中。請參考洗碗機裝載說明書。
選擇一個行程	長按行程按鈕直到選擇行程指示燈亮起（請看“操作說明”部分）
啟動洗碗機	打開水龍頭，關上門。機器會在大約 1 秒後開始運作。
更改行程	<ol style="list-style-type: none"> <li>1. 一個行程只能在剛開始啟動的情況下修改，否則時間太長後可能洗碗劑已經放入或者水已經流乾了。此時必須重新裝滿洗碗劑儲存槽。</li> <li>2. 打開門。</li> <li>3. 長按行程按鈕直到取消運行中的行程。</li> <li>4. 選擇一個新的行程。</li> <li>5. 關閉洗碗機門，重新啟動洗碗機。</li> </ol>
在洗碗機中加入漏掉的餐具	<ol style="list-style-type: none"> <li>1. 稍稍打開一點點門縫讓洗碗機停下來。</li> <li>2. 在噴臂停止之後，您可以完全打開門。</li> <li>3. 放入漏掉的餐具。</li> <li>4. 關上門，洗碗機將會在 10 秒之後重新開始運作。</li> </ol>

如果洗碗機在一個洗滌行程中被關掉	如果洗碗機在一個洗滌行程中被關掉，那麼在重新開啟的時候，請根據原來的開機狀態重新選擇洗滌行程和操作洗碗機。
關掉洗碗機	運作行程完成時，洗碗機的蜂鳴器會響起 8 次後停止。打開門按 On/Off（開 / 關）按鈕關掉洗碗機。 洗碗機是待命狀態時，如果沒有任何操作，將會在 30 秒之後自動關機。
取出洗碗籃與器皿	警告：在取出洗碗籃之前等待幾分鐘（大約 15 分鐘），避免在餐具和器皿在仍然燙手並容易碎掉的狀態下碰觸他們。 這樣能獲得更佳乾燥效果。取出器具時，從最低的洗碗籃開始拿。



## 4 操作面板

LP-8 850M 面板說明 重要！為保證您的洗碗機獲得最佳性能，請在第一次使用之前閱讀所有操作說明。

上視面板

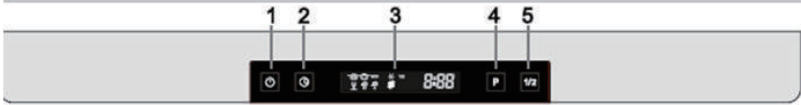

前視面板

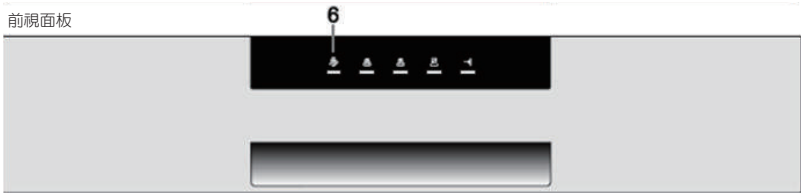

- 1** On/Off（開 / 關）按鈕：開 / 關電源。
- 2** 延遲按鈕：按下此按鈕來延遲啟動。
- 3** 顯示畫面：顯示提醒時間和狀態（運行狀態，延遲時間等等）
- 行程指示圖示：
  - 亮潔劑指示圖示：
  - 加軟化鹽指示圖標： 在儲存槽需要填充的時候顯示。
  - 延遲時間、提醒時間或錯誤代碼指示圖示：  
**8:88**
  - 節能指示圖示：**1/2** 顯示節能功能已選擇。

或者少於平時約一半清洗物的情況下才使用此節能功能。這功能會消耗更少的水和能量。只有強力、正常、ECO、玻璃餐具和 60 分鐘的行程有這個功能。）

- 6** 程序步驟指示器：
- 預洗指示圖示：
  - 主洗顯示圖示：
  - 沖洗指示圖示：
  - 乾燥指示圖示：
  - 行程終止指示圖示：

- 4** 行程按鈕：按下該按鈕選擇適合的行程。
- 5** 節能功能按鈕：選擇節能功能。（在只需要大約

LP-8 850M 外觀說明

正視圖

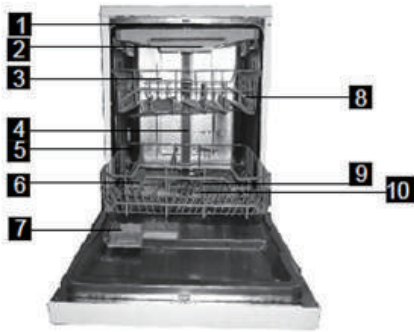

後視圖



- 1** 頂部噴臂
- 2** 刀具架
- 3** 上部洗碗籃
- 4** 內部管線
- 5** 下部洗碗籃
- 6** 軟化鹽儲存槽

- 7** 洗潔劑、光潔劑儲存槽
- 8** 杯架
- 9** 下噴臂
- 10** 過濾器配件
- 11** 入水管接頭
- 12** 排水管

## 5 第一次使用前

### 首次使用前

在第一次使用洗碗機之前：

- 設定軟水器
- 添加 1.5 公斤軟化鹽，然後用水裝滿儲存槽
- 裝滿亮潔劑儲存槽
- 注入洗碗劑

### A. 軟水器

- 軟水器必須使用水硬度轉盤手動設定。
- 軟水器是為了將水中的礦物質和鹽除掉，礦物質和鹽對洗碗機的操作有不利的影響。這些礦物質和鹽的含量越高，您的水硬度就越大。
- 軟水器應根據您所在區域的水硬度來調整，當地的水務局能對您所在區域的水硬度提出建議。



### 請遵照下列步驟來調整鹽消耗量：

該洗碗機可基於使用的水的硬度調整軟化鹽消耗數量，這是為了優化和定制軟化鹽消耗量。

請遵照下列步驟來調整軟化鹽消耗量。

- 打開門，開啟洗碗機；
- 長按 5 秒行程按鈕開啟軟水器設定模式，進入 60 秒的設定模式（當進入設定模式設置選單時，其鹽警示燈和光潔劑警示燈會閃爍）；
- 根據您當地的環境，按行程按鈕選擇適合的設定，其設定會根據下列順序更改：  
H1 → H2 → H3 → H4 → H5 → H6
- 按下電源鍵結束設定模式。

水硬度				選擇位置	鹽耗 (克 / 週期)
°dH (德國度)	°fH (法國度)	°Clarke (英國度)	mmol/l		
0-5	0-9	0-6	0-0.94	H1	0
6-11	10-20	7-14	1.0-2.0	H2	9
12-17	21-30	15-21	2.1-3.0	H3	12
18-22	31-40	22-28	3.1-4.0	H4	20
23-34	41-60	29-42	4.1-6.0	H5	30
35-55	61-98	43-69	6.1-9.8	H6	w60

注意一：

$$1 \text{ } ^\circ\text{dH} = 1.25 \text{ Clarke} = 1.78 \text{ fH} = 0.178 \text{ mmol/l}$$

注意二：

出廠設置：H3（電子編號：50242）

與您當地的水公司聯系取得您的供水硬度資訊。



注意：如果您購買的機器型號不帶有軟化鹽槽，請跳過此部分。

水硬度根據地方不同也會有所不同。如果洗碗機使用硬水，沉澱物將會在餐具和器皿上沉積。

洗碗機配有專用軟化鹽，使用專門設計用來消除水中的石灰和礦物質的軟化鹽。

## B. 將軟化鹽裝入軟化鹽槽中

始終使用專門用於洗碗機用的軟化鹽。

軟化鹽儲存槽位於下部籃子的下面，按下列說明填充：

### ⚠ 注意！

- 只能使用專門用於洗碗機的軟化鹽。其他任何不是專門用於洗碗機的鹽，特別是食鹽，都會損害洗碗機。如果因使用不適合的鹽而造成損害，廠商不為此提供保修，也不承擔責任。
- 只在開始一個完整的清洗行程前裝滿軟化鹽。這能防止可能溢出的鹽或鹽水中的顆粒一直留在機器底部，這可能造成腐蝕。

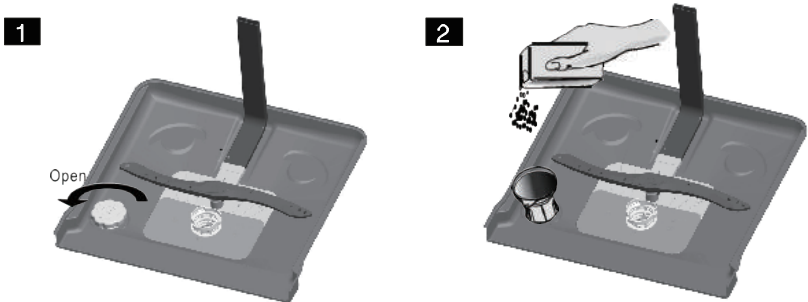

- A. 取下下層碗碟籃，然後旋開並取下軟化鹽槽蓋。**1**
- B. 將漏斗（附送）插入孔的末端，注入洗碗機鹽 1.5 公斤。
- C. 將鹽槽注滿水。如果有少量水溢出，屬於正常現象。
- D. 鹽槽注滿水後，將鹽槽蓋按順時針方向擰緊。**2**
- E. 鹽槽灌滿鹽之後，鹽警示燈會熄滅（鹽槽注滿之後的兩到六天內，鹽警示燈不會再亮起）。
- F. 鹽槽注鹽之後，應立即啟動一項洗滌行程（建議使用浸泡或快速洗滌行程）。否則，過濾系統，或機器的其它重要部分可能會被鹽水損壞。這不在保固範圍之內。

### ⚠ 注意：

1. 如果控制面板中的鹽警示燈亮起，需重新注滿鹽槽。因為鹽需要時間溶解，所以就算鹽儲存槽裝滿了，鹽警示燈可能還會亮著。如果控制面板（某些機型）沒有鹽警示燈，您可根據洗碗機已經運行的週期數來估算何時加入鹽。
2. 如果有鹽溢出，應運行浸泡或快速洗滌行程以去除過量的鹽。

## C. 注入亮潔劑

### 亮潔劑儲存槽

亮潔劑會在最後的沖洗階段放入，以防止水分在您的餐具上形成斑點和條痕。也能讓水滴落餐具提高乾燥效果。您的洗碗機需要使用液體的亮潔劑，其亮潔劑槽位於門中，在洗碗精槽的旁邊。要填充儲存槽，就打開蓋子，將亮潔劑倒進儲存槽中，直到液面指示窗完全變黑。亮潔劑容器的容量大約是 110 毫升。

### 亮潔劑的功能

亮潔劑在最後一次沖洗時自動添加，確保徹底沖洗和烘乾，不殘留任何水滴和水紋。

**▲ 注意！**

只可使用洗碗機專用亮潔劑。請勿向亮潔劑槽中注入其他任何物質（例如洗碗機清洗劑，液體洗滌劑）。這會損壞機器。

**何時需再注入亮潔劑**

如果在控制面板中沒有亮潔劑警示燈，可以通過亮潔劑槽門旁邊的視窗“C”的顏色判斷亮潔劑剩餘多少量。當亮潔劑儲存槽是滿的，整個指標是暗的。隨著劑量的減少，暗的區域縮小。亮潔劑的量不得低於四分之一。隨著量的減少，亮潔劑指示器上的黑點呈以下變化：

- 全滿
- 四分之三滿
- 二分之一滿
- 四分之一滿 - 應補充助劑。
- 空

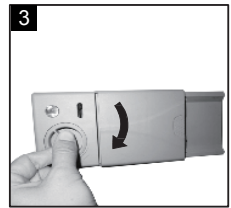
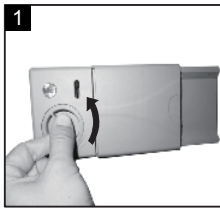
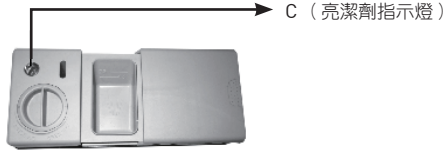

**亮潔劑槽**

- 1** 將門向左（打開）方向擰，然後拉出來，以打開儲存槽。
- 2** 倒入亮潔劑，注意不要裝得太滿。
- 3** 將門與“OPEN”的箭頭對準，向閉合（向右轉）箭頭方向擰緊門。

請注意不要把亮潔劑槽裝得太滿，因為這可能會導致過量發泡。用濕布抹去任何濺出的液體。再關閉洗碗機門前不要忘記擰緊亮潔劑槽門。

**▲ 注意！**

在注滿過程中，用吸水布抹去任何溢出的亮潔劑，以避免下一次洗滌過程中泡沫過多，不要忘記在關上洗碗機門之前將蓋子放回原位。

**調節亮潔劑**



調節指示（亮潔劑）

亮潔劑槽有 4~6 個刻度。請從刻度“4”開始設置。

如果洗滌水滴殘留，旋開儲存槽門添加亮潔劑的量，並旋轉轉盤到“5”。如果碗碟烘乾仍不充分或殘留有水紋，調節刻度盤到下一個更高的刻度，直到您的碗碟能夠完全烘乾。建議設置為刻度“4”。（出廠值是“4”）。

**▲ 注意！**

如果洗滌後碗碟仍有水滴或水紋殘留，增加亮潔劑量。如果碗碟殘留有黏性的白色污點，或玻璃器皿或刀具有殘留偏藍薄膜，減少亮潔劑量。

## D. 洗碗劑功能

其化學成分能夠除去污垢，溶解污垢並將污垢排出洗碗機。大多數商用品質的洗滌劑都具上述功能。

### **A** 注意！

洗滌劑的適當使用方式

只使用專門用於洗碗機的洗滌劑。保持洗滌劑的新鮮和乾燥，在你準備好要洗碗之前勿將粉狀洗滌劑放進儲存槽中。

### 洗碗粉

有三種洗碗粉

- 1 帶有磷酸鹽和氯
- 2 帶有磷酸鹽，沒有氯
- 3 沒有磷酸鹽，也沒有氯

正常來說，新的粉狀洗碗粉沒有磷酸鹽，所以並沒有軟水作用。在這種情況下，即使是水硬度只有 6 °dH 我們也推薦將軟化鹽加入到軟化鹽儲存槽中。如果沒有磷酸鹽的洗碗粉用於餐具和玻璃，會出現白色斑點的情況，請增加更多的洗碗粉來達到更好的效果。沒有氯的洗碗粉只有些微漂白作用，頑強且顏色明顯的斑點無法完全清除。在這種情況下，請選擇更高溫度的行程。

### 濃縮洗滌劑

基於它們的化學成分，濃縮洗滌劑可分為兩種基本類型：

- 含腐蝕性成分的鹼性洗滌劑；
- 含天然酶的低鹼性濃縮洗滌劑。

### 洗碗錠

不同品牌的洗碗錠溶解速度不同。在較短的洗滌過程中，一些洗碗錠會因無法溶解而不能發揮清潔作用。因此，在使用洗碗錠進行清洗時，請選擇較長的洗滌行程，以保證洗碗錠無殘留。

### 洗碗劑儲存槽

在開始每一次的洗滌行程前，儲存槽必須依據洗滌週期表中提供的說明在每個洗滌行程開始前再裝滿。該洗碗機相較於傳統的洗碗機，使用的洗滌劑和光潔劑更少。通常，一次正常的洗滌量，僅需要一湯匙的洗滌劑。較髒的碗碟清洗需要更多的洗滌劑。請確保在即將使用洗碗機之前再添加洗碗劑，否則可能會受潮，並無法正常溶解。

### 洗劑槽

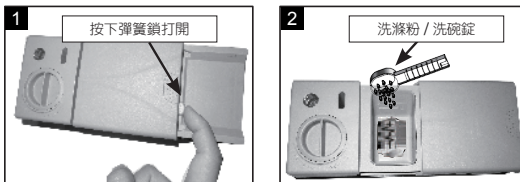

### **A** 注意！

- 如果蓋子被關閉：按下釋放按鈕。蓋子就會彈開。

- 在開始每一個洗滌行程前加入洗碗劑。
- 只可使用洗碗機專用品牌的洗碗劑。

**警告！** 洗碗機洗碗劑具有腐蝕性！小心放在兒童接觸不到的地方。

#### 正確使用洗碗劑

僅使用洗碗機專用洗碗劑。保持你的洗碗劑新鮮和乾燥。  
請在準備洗碗之前再將粉狀洗碗劑加入洗碗劑儲存槽。

#### 注入洗滌劑

向洗碗劑儲存槽中注入洗碗劑。

該標誌指示劑量，右邊所示：

- A. 主洗過程洗碗劑的注入位置。
- B. 預洗過程洗滌劑的注入位置。

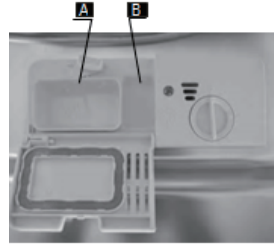

請參考廠家在洗碗劑外包裝上說明的劑量和儲存建議。  
蓋上蓋子，並按住直到固定住。

如果餐具汙漬過重，則在預洗洗滌槽“B”加入另外的洗碗精劑量，該洗碗精會在預洗階段生效。

**注意：**

- 您可以在最後一頁找到每個行程的洗碗劑放置量的資訊。
- 請注意，因碗碟髒汙的不同程度及水的特定硬度，洗碗劑量可能不同。
- 請參閱洗碗劑包裝上製造商的建議。

#### 關閉洗滌劑槽

如果您的餐具只是中等程度的髒汙，您可以使用少於建議的洗滌劑。

#### 洗滌劑槽

往下按蓋子（1）直到鎖上（2）。



如果您使用洗碗錠，請閱讀包裝上的廠商建議，以確定洗碗錠應放置於洗碗機的何處（比如在筷叉籃、洗滌劑槽等等）。即使你正在使用洗碗錠，也要確定洗碗劑槽上的蓋子是關閉的。

# 6

## 裝入碗盤架

### 建議

- 考慮購買能夠耐洗碗機的器皿。
- 使用對餐具溫和的洗碗劑。如果必要，向洗碗劑廠商查詢更詳細的資訊。
- 對於特定的物品，盡量選擇低溫的程序
- 為了防止損壞，請不要在程序剛結束時就立刻將玻璃餐具和刀具取出來。

### 對於下列在洗碗機中洗滌的刀具 / 餐具

#### 不適用 -

- 木製、角瓷器或珍珠母柄的刀具
- 不耐高溫的塑膠物件
- 無耐高溫的膠合老化刀具
- 接合的刀具物件或是餐具
- 白蠟或銅製物
- 水晶玻璃
- 會生鏽的鋼製物
- 木制大淺盤
- 合成纖維製物

#### 不適合 -

- 一些類型的玻璃餐具在大量洗滌之後會變霧
- 銀和鋁製品在洗滌過程中可能會褪色
- 釉色如果經常用機器洗滌可能會褪色

### 裝入碗盤架前和之後的注意事項

(為了洗碗機的最佳性能，請遵照這些裝載說明。籃子和刀具籃子的功能和外觀可能因為您的型號不同而變。)

除掉量大的殘渣剩飯，軟化平底鍋中剩餘燒焦的食物。不必在自來水下沖洗餐具。

### 按下列方式將物件放在洗碗機中：

1. 像杯子、玻璃餐具、鍋 / 平底鍋之類的東西都要正面朝下。
2. 有曲度的東西，或是有凹陷的東西，應該傾斜放置，這樣水分才能流出去。
3. 所有餐具要安全堆疊而不能翻倒。

4. 所有餐具應放在適當的位置，這樣噴臂可以在洗滌過程中順暢旋轉。

**▲ 注意：**極小的物件不該放進洗碗機中洗滌，因為容易從籃子裡掉出去。

- 裝入的物件，比如杯子、玻璃餐具、平底鍋之類，開口保持向下，這樣水不會聚集在容器或底部中。
- 餐具和刀具物件不該交疊，或者互相掩蓋。
- 為避免對玻璃的損傷，玻璃不可與其他物品接觸。
- 將最難洗滌的大型物件裝進下部籃子裡。
- 上部籃子用來裝更脆弱和更輕的餐具，比如玻璃餐具、咖啡杯和茶杯。
- 放在垂直位置的長刃刀可能造成危險。
- 長的或者鋒利的刀具物件，比如切肉刀，必須水平放置在上部籃子中。
- 請不要讓你的洗碗機塞的過滿，以得到良好清洗結果。

### 取出餐具

為防止水從上部籃子落到下部籃子裡，我們建議您先取出下面籃子的物品再取出上面籃子的物品。



# 7

## 裝入餐具

### 裝載上部籃子

上層碗碟籃設計為放置更加精緻和更輕的餐具，如玻璃杯，咖啡和喝茶用的杯碟，以及盤子，小碗和淺平底鍋（只要它們沒有太髒）。

放置碗碟和炊具在適當位置上，確保其不會因為水的噴灑而移動。

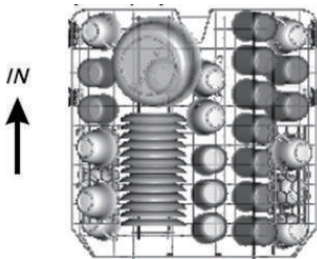

請記住：

- 鍋、大碗等等必須正面向下擺放。
- 深盤子應該斜著擺放以讓水流出來。
- 底部籃子有折疊長釘功能，以此能夠裝載更多更大的鍋碗瓢盆。

### 調整上部籃子

為了給上部 / 下部籃子裡的大型餐具更多空間，上部籃子的位置是可以調節的。上部籃子的高度可以藉由將輪子放在不同位置的軌道上來調節。長形物件、公用餐具、沙拉夾和刀子應該放在折疊架上，這樣就不會擋住噴臂的旋轉。

1. 將籃子放在上面的位置上



2. 從上往下將把手壓到下部籃子上



調整把手

### 裝載下部籃子

我們建議您將大型的物品與最難以清潔的物品擺放在下部籃子裡，比如盆、鍋、蓋子、餐盤和碗，如下圖所示。將餐盤和蓋子放在置物架旁邊會更好，因為這樣能避免擋住頂部噴臂的旋轉。

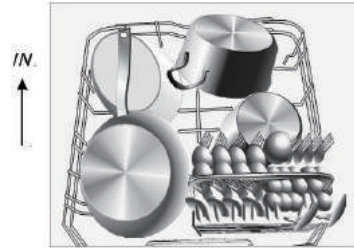

### 折回杯架

為了方便堆疊鍋碗瓢盆，長釘可以如右圖所示折疊下來。



### 折疊下部籃子的長釘

為了方便堆疊鍋碗瓢盆，長釘可以如右圖所示折疊下來。



## 刀具籃

刀具應該放在底部帶有把手的刀具籃裡，並確保餐具沒有堆疊在一起，如果架子有邊框，勺子就應該分開裝在適當的插槽裡，尤其是長條的餐具應該平行放置在上部籃子前端部位。以免造成清潔效果不佳。如圖所示。



### 警告！

不要讓任何物件貫穿底部。  
裝尖銳餐具時始終保持尖端向下！

為了個人安全和良好洗滌，  
將餐具放在籃子時請確認

1. 沒有靠在一起。
2. 餐具的手柄向下放置。
3. 放置刀子和其他有危險的餐具時，放在中間。

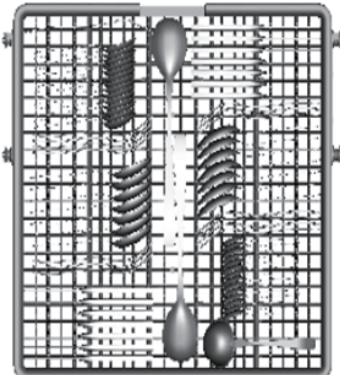

# 8

## 開始清洗行程

注意：★ 意思是光潔劑儲存槽需要填充光潔劑。

### 清洗行程表

行程	行程說明	行程描述	洗潔劑量 〔預洗 / 主洗〕	所需時間 〔分〕	消耗電量 〔度〕	消耗水量 〔公升〕	亮潔劑
強力 	適用於最難以清潔的餐具器皿和正常程度髒污的鍋、盆和餐盤等等。	預洗 (50°C) 洗滌 (60°C) 沖洗 沖洗 沖洗 (65°C) 乾燥 (70°C)	5/30 克	160	1.6	18	★
一般 	適用於正常汙漬的餐具，比如罐、碟、玻璃餐具和輕量髒污的餐盤。	預洗 (45°C) 洗滌 (55°C) 沖洗 沖洗 (65°C) 乾燥 (70°C)	5/30 克	160	1.4	14.5	★
ECO (*EN 50242) 	這是標準程序，適用於洗滌正常髒污的餐具。根據其為此類型的餐具而結合能量和水量消耗，這也是最有效的程序。	預洗 洗滌 (45°C) 沖洗 沖洗 (65°C) 乾燥 (70°C)	5/30 克	195	1.07	11	★
玻璃餐具 	適用於髒污程度輕微的餐具，比如玻璃餐具、水晶和精美瓷器。	預洗 洗滌 (40°C) 沖洗 沖洗 (60°C) 乾燥 (70°C)	5/30 克	105	0.9	14.2	★
90 分鐘 	適用於髒污程度輕微又不需要太高烘乾效能的餐具。	洗滌 (60°C) 沖洗 沖洗 (65°C) 乾燥 (70°C)	35 克	90	1.1	12	★
90 分鐘 	對於輕量髒汙物件更短的洗滌和快速洗滌。	洗滌 (50°C) 沖洗 (50°C) 沖洗 (50°C)	5/30 克	40	0.8	11	★

注意：

EN 50242：此行程是測試行程。其相容性測試資訊符合 EN50242，如下：

- 容量：14 件
- 亮潔劑設置：6
- 上部籃子位置：上部輪子於軌道上
- Pl：0.49w；Po：0.45w

待機模式持續時間：行程結束後 30 秒電源會自動關閉。

## 啟動機器

### 啟動洗滌行程：

1. 取出上下層碗碟籃，放入碗碟，並推回碗碟籃。  
建議首先安裝低層碗碟籃，然後在安裝上層碗碟籃（請參閱標題為“裝入洗碗機籃子”部分）。
2. 倒入洗滌劑（請參閱標題為“鹽、洗滌劑和亮潔劑”部分）。
3. 將插頭插入插座。電源為 120 VAC / 60Hz，確認供水水壓全開。
4. 按下開 / 關按鈕，開 / 關指示燈會亮起。
5. 按下行程按鈕，沖洗行程會按照下面的順序改變：  
**多效合 → 強力 → 一般 → ECO → 玻璃餐具 → 90 分鐘 → 1 小時 → 快速 → 浸泡**；如果程序已選定，對應燈會亮起。然後關上門，洗碗機就會開始運作。

### 注意！

在洗滌過程中，如果你打開門停止了洗碗機，顯示螢幕會熄滅，而洗碗機會每隔一分鐘鳴響，直到您關門讓洗碗機開始作業。

## 切換洗滌行程

### 前提：

您可以在洗碗機已經運行一段時間後，修改洗滌行程。但是，洗滌劑可能已經溶化，設備可能已經排出洗滌水。在此情況下，洗滌劑儲存槽必須重新填充（請參閱標題為“注入洗滌劑”部分）。

切換洗滌行程的兩個步驟如下：

1. 長按運行程式按鈕 3 秒即可取消程式，然後按下所需行程的按鈕。它會在 10 秒後運行。（請參閱標題為“啟動洗滌行程”部分）。
2. 長按所需行程按鈕（除正在運行的程式）3 秒即可將正在運行的行程切換至所需行程，並在 10 秒後開始運行。

### 注意！

- 如果洗滌時打開洗碗機門，機器將暫停。行程燈將停止閃爍。蜂鳴器會每隔一分鐘響鳴直至您關閉洗碗機門。關閉洗碗機門後，機器將會在 10 秒後開始工作。
- 停電之後機器會繼續完成指定的程序。

## 有碗碟忘記放入洗碗機了，怎麼辦？

在洗滌劑被釋放之前，您可以隨時加入忘記放入的碗碟。

1. 稍微打開洗碗機門，機器即停止洗滌。
2. 噴臂停止工作後，就可以完全打開門。
3. 裝載忘記放入的碗碟。
4. 關上門，洗碗機將在 10 秒後再次運行。

### 警告！

在洗滌過程中開門是危險的，可能會導致燙傷。

## 洗滌行程即將結束時

當一次洗滌行程結束，洗碗機蜂鳴器將響鳴 8 秒，然後停止。打開洗碗機門並按下開 / 關按鈕關閉機器。請在機器停止數分鐘後再取出碗碟籃，否則，碗碟依然很熱，容易使碗碟破裂。且碗碟也能更加乾燥。

## 關閉洗碗機

1. 行程燈仍舊亮著但沒有閃爍，此情況下代表行程已終止。按 ON/OFF（開 / 關）按鈕關掉洗碗機。
2. 開門請小心。

發燙的餐具對敲擊十分敏感，所以在將餐具取出之前應該要讓它們冷卻大約 15 分鐘。打開洗碗機門，在拿出餐具前保持半開等待幾分鐘，這樣餐具會冷卻一些，乾燥度也會有所提高。

3. 取出盤子

洗碗機內部潮濕是正常的。先取出下部籃子的餐具再取出上部籃子的餐具。這是為了避免上部籃子的水珠滴落在下部籃子的餐具上。

### 過濾系統

該篩檢過濾器可以防止食物或其它較大的殘渣物進入排水馬達內。上述殘渣可能會阻塞篩檢過濾器，在這種情況下，必須除去殘渣。

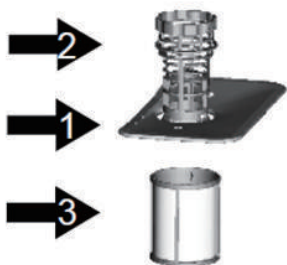

該篩檢過濾器系統由一個粗篩檢過濾器，一個（主篩檢過濾器）和一個微型篩檢過濾器（精細篩檢過濾器）組成。

#### 主篩檢過濾器 1

殘留在該篩檢過濾器的食物和殘渣顆粒，通過下噴淋臂特殊噴嘴粉碎，並排入下水道。

#### 粗篩檢過濾器 2

殘留更大的東西，如骨頭或玻璃碎片等可能堵塞下水道，會殘留在粗篩檢過濾器並。取出堵在此處的殘渣，輕輕擠壓篩檢過濾器頂部的連接處再將殘渣取出。

#### 精細篩檢過濾器 3

該篩檢過濾器使髒物和食物殘渣滯留在貯槽區內，並防止它在洗滌期間再次沉積到碗碟上。

- 在每次使用完洗碗機後，檢查篩檢過濾器是否有堵塞。
- 擰下粗篩檢過濾器。即可拆下過濾系統。清掉食物殘渣並在流水下清洗篩檢過濾器。

### 過濾器配件

過濾器能夠有效清除沖洗水中的食物殘留，讓水能夠在行程中循環利用。為取得最好性能和結果，過濾器必須定期清潔，因此，建議每一個洗滌行程之後用自來水沖洗半圓過濾器和杯子來清除留在過濾器中的大型的食物殘留。

#### ▲ 警告！

- 洗碗機未裝配過濾器時禁止使用。
- 過濾器不正確的擺放可能降低洗碗機的性能並損壞餐盤和餐具。

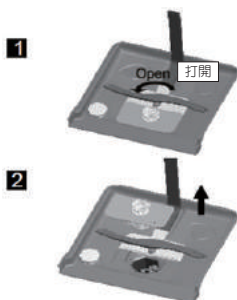

步驟 1：逆時鐘方向打開過濾器。

步驟 2：將過濾器組件提起來。

▲ 注意！ 遵照步驟 1 到步驟 2 取出過濾器系統。遵照步驟 2 到步驟 1 安裝過濾器系統。

附註：

- 每次使用完洗碗機後檢查過濾器是否有堵塞。
- 旋下粗過濾器之後，就可以取下過濾系統。將食物殘渣去除，並用清水清洗過濾器。

**▲** 注意：整個過濾裝置每週需清洗一次。

### 清洗過濾器

用清潔刷清洗粗過濾器和細過濾器。按照上一頁如圖所示來重新裝配過濾器，然後將整個裝置裝回洗碗機中，將它放回原位，並向下按。

**▲** 警告！清洗過濾器時，不要敲擊。否則，過濾器可能會扭曲，影響洗碗機的效果

### 洗碗機的保養

可以用濕布輕輕清洗控制面板。

清洗之後，確保它完全晾乾。

使用良好的設備拋光繼續清理外部。

請勿在洗碗機的任何部分上使用尖銳物，鋼絲絨或鋒利的清潔物清理

### 清潔洗碗機門

只能使用軟的溫濕布清潔門的邊緣。為了避免水滲入門鎖以及洗碗機元件中，請勿使用任何類型的噴霧清潔劑。

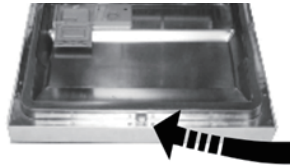

- ▲** 警告！
1. 請勿使用噴霧清潔劑來清洗門板，否則會損壞門鎖和洗碗機元件。
  2. 請勿使用研磨劑或紙巾，否則可能刮傷不鏽鋼表面或在上面留下痕跡。

### 清洗噴臂

有必要定期清洗噴臂，因為硬水化學物質會阻塞噴臂口和軸承。

1. 要取下上噴臂時，先按住螺母，然後順時針旋轉噴臂。
2. 要取下下噴臂時，向上拔出噴臂。
3. 用肥皂溫水來清洗噴臂，用軟刷清洗噴口。在充分清洗過後歸位。

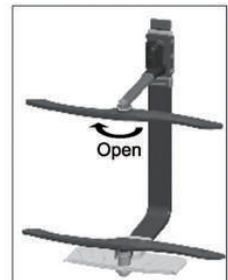

## 防止結凍

為避免冬天時洗碗機結凍，在每次使用後請按照下列步驟進行：

1. 切斷洗碗機電源。
  2. 關閉供水，從閥門拔除進水軟管。
  3. 排出閥門與進水軟管中的水（用盆子接水）。
  4. 將進水軟管接回閥門。
  5. 移除洗碗機底部的過濾器，用海綿吸出汗水處的水。
- 

## 如何使您的洗碗機保存良好狀態

### 1. 每一次洗滌後

每一次洗滌後，稍為打開門，使潮氣和異味不會被困在裡面。

### 2. 拔出插頭

清洗或進行維護時，總是先拔掉插頭，以免存在突然運行的風險。

### 3. 不使用溶劑或磨蝕性清潔劑

要清潔洗碗機的外觀和橡膠件，不使用溶劑或磨蝕性清潔產品。只需一塊布和溫暖的肥皂水，從內部表面去除斑點或污漬，使用水和少許醋，或專門針對洗碗機清潔的濕布。

### 4. 若長期不使用洗碗機

當長時間不使用，建議空運行一次洗碗機，然後拔掉插頭，關閉供水，並使門微開。這將有助於通風，防止臭味從機器內形成。

### 5. 移動機器

如果機器必須移動，儘量保持在垂直位置。如果需要，它可被向後倒放。

### 6. 密封

密封圈內殘留的食物是機器內部產生異味的原因之一。用濕海綿定期清洗有助於防止這種情況發生。



## 10 安裝說明

### 放置設備

將設備放置於想要放的位置。背部需要對著牆，側面對著臨近的櫃子或牆。洗碗機上裝有可以置於左邊或右邊的供水口和排水口，以方便進行適合的安裝。

### 水平校正

一旦將設備放置好開始水平校正，可通過調整腳部高度的來改變洗碗機的高度。

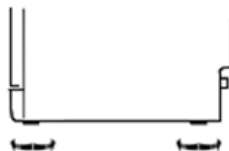

### 排水軟管的連接

將排水軟管插入最小直徑為 40mm 的排水管中，或將其置入水槽中，確保其不彎曲或被壓住。軟管頂部不可高於 1000mm。

請按照 A 或 B 方式連接排水軟管

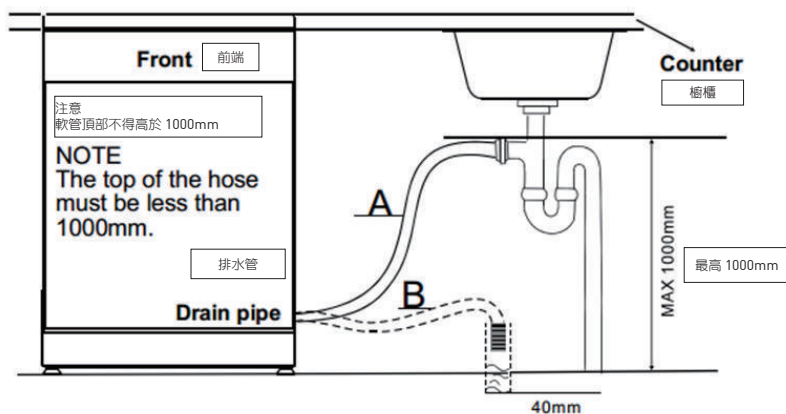

## 電路連接



### 警告！

為了個人安全：

- 請勿將設備連至延長線或轉接頭。
- 請勿移除電線的接地線。

### 電力要求

參照機器的銘板以得知機器額定電壓，將洗碗機連接至合適電源。使用此產品推薦或提供的 10 amp 保險絲、慢斷保險絲或斷路器。



### 在使用前確保接地線適當連接

### 電路連接

確保電路的電壓與頻率符合銘板資訊。只插入有接地線的插座。如果插座與插頭不符，請更換插座，請勿使用轉接頭，因其可能會因過熱燃燒。

### 接地說明



• 此設備必須接地。在故障或損壞時，接地線可分散電流，減少觸電的危險。此設備附有接地線導體和接地線插頭的電線。插頭必須插在依照當地規定的安裝並接地插座上。



### 警告！

未正確連接設備的接地線導體會導致觸電危險。如果您不確定是否正確接地，聯絡合格的電器技師或客服。請勿改造設備上的插頭。請由合格的電器技師安裝插座。

## 水源連接

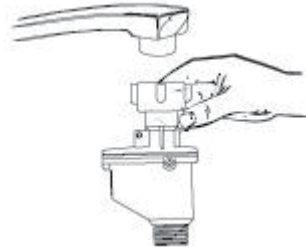

此設備必須以新的軟管連接到供水處。不應使用舊軟管。

水壓必須介於 0,04MPa 至 1MPa。如果水壓低於最低值，請聯絡客服部門取得幫助。

1. 將洗碗機後面的安全供水軟管完全拉出。
2. 將安全供水軟管連接到 3/4 吋水龍頭上。
3. 在使用洗碗機前，全開水龍頭。

### 安全供水軟管

安全供水軟管為雙層設計。軟管保證在軟管破損時不會中斷供水，在空氣隔開軟管時，外層波紋管也能充滿水。



**警告！**若水槽噴水器與洗碗機的水線連接，軟管可能會破裂。如果您的水槽有噴水器，建議將軟管切斷，並將洞堵上。

### 如何切斷安全供水軟管

1. 關上水龍頭。
2. 按下釋壓鈕釋放水壓，防止您與房間被強力水壓濺濕。
3. 將安全供水軟管從水龍頭上旋下。

### 放置洗碗機

將洗碗機放置於想要放的地方。背部須靠著背後的牆壁，側面須靠著櫃體或牆壁。洗碗機裝備了水源和排水軟管，可以放置於左邊或右邊來方便適當的安裝。

## 如何排出軟管中多餘的水

如果水槽高於地板 1000mm 以上，軟管中多餘的水無法直接排入水槽中。必須將軟管中多餘水排入放置於外部且低於水槽的碗或者適合的容器中。

### 出水口

連接排水軟管。排水軟管需要正確安裝以免發生漏水。

確保進水口軟管沒有扭結或者被壓到。

## 延長軟管

如果您需要延長排水軟管，確保使用類似的排水軟管。

長度不得長於 4 米；否則會減弱洗碗機的清洗效果。

### 彎管連接

將排水軟管插入最小直徑為 40mm 的排水管中，或者將其放入水槽中，確保其不彎曲或被壓住。軟管不得高於 1000mm

## 連接冷水

將冷水供水軟管連接到 3/4 吋水管，並確定水管已固定。若水管未使用過或長時間未使用，打開水讓水流過，以確保水質清澈無雜質。若未先實施預防措施，進水管線可能會被阻塞，傷害設備。

## 連接熱水

只要溫度不超過 60°，供水也可連接至房屋的熱水管線 [ 中央熱水器 ]。連接熱水時，清洗程序的時間會縮短約 15 分鐘，清洗效率也會稍微降低。

必須依照連接冷水的方式連接熱水。

## 開啟洗碗機

在開啟洗碗機前，確認：

1. 洗碗機保持水平且已固定。
2. 進水閥已開啟。
3. 進水軟管完全接緊並且沒有洩漏
4. 電線已緊緊連接。
5. 開關已開啟。
6. 進水和排水軟管沒被擠壓
7. 洗碗機內所有包裝與印刷物都已取出。

 **注意：**安裝完成後，請妥善保存此手冊。  
手冊內容對使用者非常有助益。

## 在連絡客服前

閱覽以下頁面的表單或許能幫助您省去時間。

	問題	起因	解決方法
技術問題	洗碗機無法開啟	插頭燒壞或斷路器啟動	更換保險絲或重設斷路器。移除所有與洗碗機共用線路的電器。
		電源未開啟	確定洗碗機已開啟，洗碗機門已確實關閉。確定插頭已確實插入插座。
		錯誤碼：E1；水壓過低	確定供水已確實連接，水龍頭有開啟。
		洗碗機門未確實關閉	確定門已關上並鎖上。
	洗碗機中的水未排出	排水軟管受擠壓	檢查排水軟管。
		過濾器堵塞	檢查粗過濾器（參照「清理過濾器」）。
廚房水槽堵塞		檢查廚房水槽，確認排水正常。如果問題出在水槽而非排水，您可能需要水管工而非洗碗機的服務人員。	
一般問題	洗碗機中殘留泡沫	未正確使用洗潔劑	使用洗碗機專用清潔劑來避免泡沫。如果產生了泡沫，打開洗碗機，讓泡沫消失。在洗碗機內加入 1 加侖的冷水。關門，然後選擇任意行程。洗碗機會在第一步將水排出。排水後打開門，檢查泡沫是否消失。如果必要的話重複以上步驟。
		溢出亮潔劑	儘速擦拭濺出的亮潔劑。
	洗碗槽染色	使用了含色素的洗潔劑	確保洗潔劑不含色素。
	機器內側表面有白色薄膜	硬水中的礦物質	戴上橡膠手套，使用濕海綿以洗碗機清潔劑清洗機器內部。請勿使用洗碗機清潔劑以外的清潔劑，以免泡沫或肥皂水形成。
		餐具上有鏽漬	物品不防鏽
	未在清洗程序開始前加入軟化鹽。微量鹽在清洗程序時滲入		在加入軟化鹽後執行快速清洗程序空運轉，不在洗碗機中放置陶器，不可選擇強力清洗程序（若有的話）。
軟化鹽蓋鬆脫	檢查蓋子，確定蓋子穩固。		
噪音	洗碗槽中有碰撞音	噴水裝置碰撞到碗盤架中的物品	暫停清洗行程，重新擺放擋到噴水裝置的物品。
	洗碗槽中有喀喀聲	洗碗槽中的碗盤鬆脫	暫停清洗行程，重新擺放碗盤。
	水管中有碰撞音	可能與現場安裝或管線裝設有關係	這個對洗碗機的功能沒有影響。如果有疑問，請聯繫合格水電工。。

	問題	起因	解決方法
清洗效果不佳	碗盤不乾淨	碗盤未正確擺放	參照「裝入餐具」。
		使用的清洗行程不夠強	選擇較強力的清洗行程。參照「清洗行程表」
		使用的洗碗劑不足	加入更多洗碗劑或更換使用的洗碗劑
		物品擋住噴水裝置旋轉	重新擺放物品，讓噴水裝置可自由轉動。
		洗碗槽底下的過濾器不乾淨或未正確裝設。這可能會使噴水裝置堵塞	清理過濾器或正確裝設過濾器。清理噴水裝置的噴水口。參照「清理噴水裝置」。
	玻璃變得模糊	水質軟且使用過多洗碗劑。	如果您所處位置水質較軟，使用少量洗碗劑，並選擇時間最短的清洗程序洗淨玻璃。
	碗盤上有黑色或灰色痕跡	鋁製器皿與碗盤摩擦	使用較柔和的研磨洗碗劑去除痕跡。
	洗碗劑殘留在洗碗劑儲存槽中	碗盤擋住洗滌劑槽蓋子	重新正確擺放碗盤。
乾燥效果不佳	碗盤沒有烘乾	物品未正確擺放	依照指示裝入洗碗機
		亮潔劑過少	增加亮潔劑或重新裝滿亮潔劑槽。
		太快拿出碗盤	在清洗結束後不要馬上拿出碗盤。先微開門讓蒸氣散出。在碗盤冷卻到不燙手後再拿出。先拿出下層碗盤，這可防止上層碗盤的水滴至下層。
		使用錯誤的清洗行程	時間較短的清洗行程溫度較低。這會降低清洗效果。選擇時間較長的清洗行程。
		使用了劣質塗層的餐具	這些物品不易烘乾。這類碗盤不適用於洗碗機。

## 錯誤碼說明

機器故障時，面板會顯示錯誤碼發出警告：

錯誤碼	代表	可能的起因
E1	進水時間過長	水龍頭未開啟、進水管被阻礙、水壓過低
E3	乾燥時間過長，但未達所需溫度	溫度感應器或加熱元件故障
E4	有水溢出	洗碗機的某些元件發生洩漏
Ed	信號不正常亮起（提示而非警告）	主機板和次板間信號傳遞錯誤

## 警告！

- 若滿溢狀況發生，在聯絡客服之前請關閉進水水源。
- 若滿溢或漏水導致底盤中有水殘留，在重新啟動洗碗機前應將水移除。

## 12 技術資訊

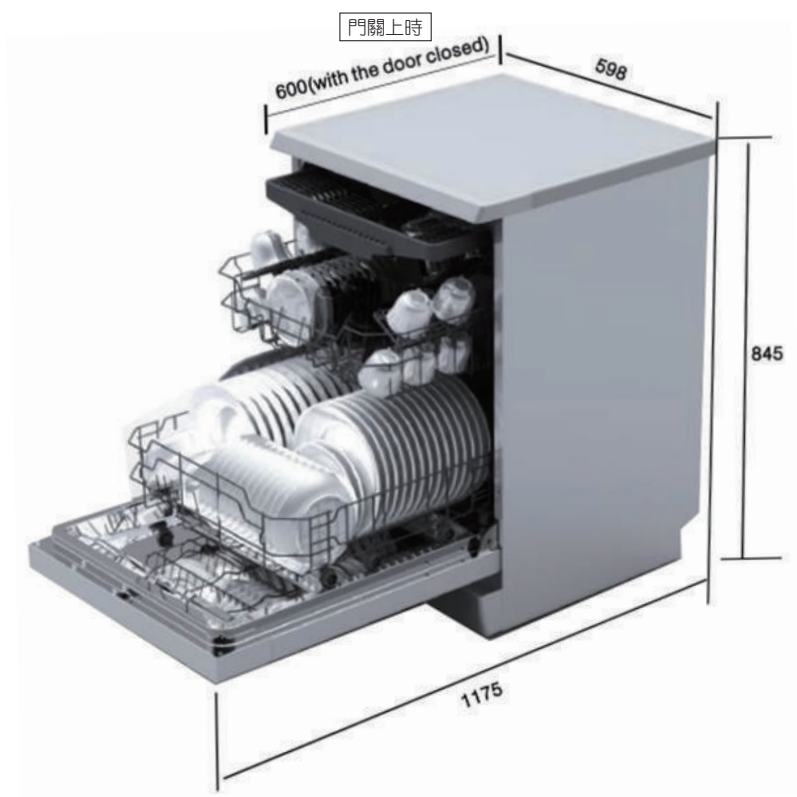

高度	845mm
寬度	598mm
深度	600mm (門關上時)
水壓	0.04-1.0MPa
供水	參見定額標籤
容量	14 個餐具位

按照 En50242 的可比性測試資訊裝載籃子

1. 上部碗盤架

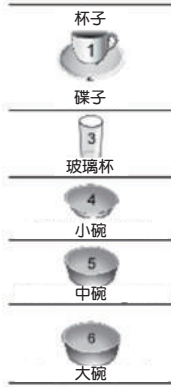
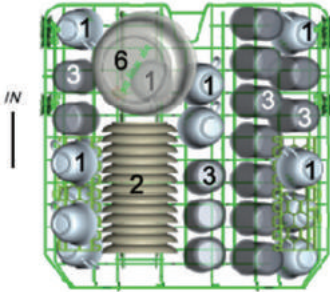

2. 下部碗盤架

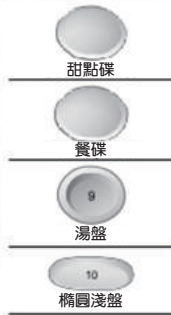
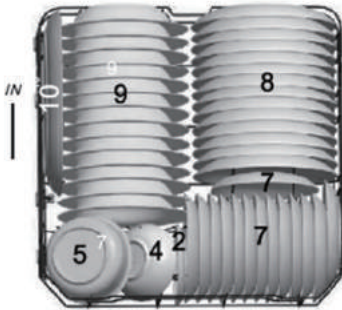

3. 刀具

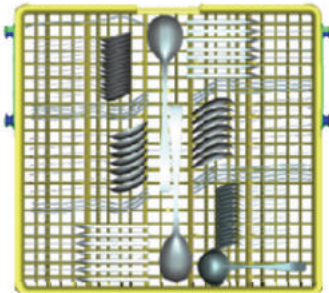

容量	14 個餐具位
上籃的位置	較低的位置
程序	ECO
亮潔劑放置	6
軟化鹽放置	H3

## 碗籃架模式

模式 1		位置 1：抬起左籃，左右籃都傾斜 刀具籃可以放在位置 5
模式 2		位置 2：將左籃調整至較低位置，左籃平放， 右籃傾斜
模式 3		位置 3：抬起右籃，左右籃都平放
模式 4		位置 4：將右籃從右往左移，兩籃重疊
模式 5		位置 5：將右籃從托盤上取下，只留左籃



## 技術數據表

依照 EU 指令 1059/2010 家用洗碗機數據表：

製造商	TEKA
類型 / 描述	LP8 850 M
標準餐具數量	14
效能等級 ①	A*
全年耗能量 ②	288 kWh
標準洗滌行程耗能	0.91 kWh
關機模式耗電	0.45 W
待機模式耗電	0.49 W
全年耗水量 ③	3220 升
乾燥效率等級 ④	A
標準洗滌行程 ⑤	ECO 45°C
標準洗滌行程程序持續時長	195 分鐘
噪聲水準	49 dB (A) re 1 pW
固定方式	無支撐
可否內嵌	可以
高度	84.5 公分
寬度	59.8 公分
深度 (加連接器)	60 公分
耗電量	1130 W
額定電壓 / 頻率	120V~60 Hz
水壓 (輸水壓)	0.4-10 bar=0.04-1 Mpa

### 注意！

- ① A\*\*\* (最高效率) 至 D (最低效率)
- ② 每年耗能 “288” kWh，以利用冷水的 280 標準洗滌行程以及低功率模式的消耗為基礎。實際耗能取決於設備如何使用。
- ③ 每年耗水 “3220” 升，以 280 標準洗滌行程為基礎。實際耗水取決於設備如何使用。
- ④ A (最高效率) 至 G (最低效率)
- ⑤ 本程序適合清洗正常汙漬的餐具，在耗能和耗水方面，對於這類餐具，它是最高效的程序。

設備滿足歐洲標準以及發貨時的現今版本指令：

- LVD 2006/95/EC
- EMC2004/108/EC
- ErP 2009/125/EC

以上值已依照特殊操作條件的標準進行了測量。

結果可能會因為盤子，水的硬度，清潔劑量等的不同而有所差別。

本手冊基於歐盟標準和規定。

# LP-8 850M

## 全嵌式洗碗機簡易操作說明

上視面板



開 / 關電源



延遲按鈕

行程指示圖示 節能指

亮潔劑指示

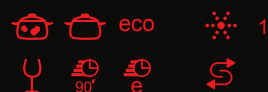

加軟化鹽指

前視面板

預洗指示圖示 主洗顯示圖示 沖洗指



程序步驟

### 簡易強力清洗步驟

1. 強力清洗 

2. 清洗最骯髒的物品，如燒烤過料理一段時間的鍋子、平底鍋、烤盤

3. 清洗程序：預洗(50°C) / 洗滌(60°C) / 沖洗 / 沖洗 / 沖洗(65°C) / 乾燥(

4. 所需時間(分)：160

每次清洗完畢後，關閉供水，讓洗碗機門保持微開，讓濕氣和臭味散出

指示圖示

1/2

8:88



行程按鈕



節能功能按鈕

指示

時間或錯誤代碼

指示圖示

乾燥指示圖示

行程終止指示圖示



溫度指示器

第一次使用前 1.設定軟水器(在軟化鹽槽注入1/2公升的水，再加入軟化鹽) / 2.加入亮潔劑 / 3.加入洗潔劑

70°C)

其餘洗碗方式，依此類推，或參閱說明書



免費客服專線

# 0800 800 669

- > 專業的安裝指導
- > 完整的使用教學
- > 迅速完修的回覆
- > 售後保固 2 年

歐洲進口廚衛產品事業部

## 台北

台北市內湖區新湖一路360號  
TEL 02-2794 2588  
FAX 02-2794 3789

## 台中

台中市西屯區福吉街101號  
TEL 04-2706 6066  
FAX 04-2706 6067

## 高雄

高雄市左營區文川路385號  
TEL 07-345 3919  
FAX 07-350 2900

# ClearWell 客林渥

*Water has never been so beautiful*

水從未如此美麗

[www.uc-clearwell.com](http://www.uc-clearwell.com)