

使用說明書

日立多門電冰箱

HITACHI

只限在台灣使用

家庭用

型號 R-SG420J



日本製

五門

非常感謝您購買日立電冰箱。

此電冰箱僅供家庭使用，請勿使用於商業用途和儲存食品以外的目的上。

請詳閱本使用說明書，以確保正確使用。

使用前請務必詳閱「安全上之注意事項」。

請妥善保管本使用說明書與保證書，當將電冰箱交給他人或在別的場所使用時，以及交給回收工廠時，請將本使用說明書隨電冰箱一同轉交。

● 購買後初次使用時。 → 6, 7頁

初次使用時，庫內冷卻可能需要約4小時至24小時以上。

● 請遵守可容納食物的高度及食品之間空開間隙儲放。 → 16, 18頁

過分塞堵食物，會造成食品及袋子被門夾住關不緊，製冷效率低、不能製冰等。

節省能源的使用方法

1.減少冰箱門的開閉，切勿時間過長

開閉次數多，冷氣向外流失，保冷效果差。

2.切勿塞滿過多的食物

一旦塞滿過多的食物，冷氣的流通循環不良，不僅無法讓冰箱內均一冷卻，而且還會消耗電力。存放食品時請適度地保留間隙。

3.將熱的食物放冷之後再放入冰箱

將熱的食物放入冰箱時，冰箱內部的溫度升高，周邊食物的溫度也隨之升高。

4.冰箱周邊應保留適當的間隙

若周邊無保留間隙時，冰箱無法散熱，而導致電力的浪費。

5.更換受損的冰箱門墊圈

因受損後所產生的間隙可讓冷氣流失，而導致電力的浪費。將名片等夾在其間，若因無法夾緊而滑落，請更換冰箱門的墊圈。

常見問題

無法製冰時

→ 28頁

冰箱內冷度不夠時

→ 29頁

結霜或結露時

→ 29頁

目錄

使用之前

安全上的注意事項	4
事前準備	6
使用前的準備	6
移動・搬運的事前準備(搬家時)	7
確認事項	8
操作面板的功能	8
各室的名稱	8
溫度調節(冷藏室・冷凍室)	8
保存食品例	9

使用方法

冷藏室	10
急速冷凍食品(急冷藏)	10
調整層架的高度	11
真空冰溫室	12
區分使用的要點	12
變更真空冰溫室的設定	13
關閉真空冰溫室門	13
製冰室(自動製冰機)	14
製冰方法	14
收納量・製冰時間	15
急速製冰	15
製冰停止	15
告知給水警示燈	15
「製冰」或冷凍「強・弱」及冷藏「弱」閃爍時	15
冷凍室	16
收納食品	16
收納食品時	16
將食品急速冷凍(急冷凍)	17
蔬果保鮮室	18
收納食品	18
收納食品時	18
蔬菜保存要領	18
各種功能	19
溫度微調節(冷藏室・冷凍室)	19
箱門警報器	19
箱門警報器及操作音的音量調節	20
三重除臭濾網	20
省電	21
「節電」模式的設定	21

保養方法

保養方法	22
電源插頭/箱門表面/冰箱背面・地板	22
箱門密封墊/各層架・置物架/液汁承接處/置物盒	22
製冰機清潔	23
真空冰溫室	24
給水槽	25
製冰盤	25
卸除組件的方法・安裝的方法	26
可調式層架上段・中段	26
箱門置物架	26
固定層架	26
可調式層架下段	26
真空冰溫室	26
製冰盒(製冰室)・上層冷凍盒(上層冷凍室)	27
中層滑動盒・下層冷凍盒(下層冷凍室)	27
上層滑動盒・隔板・下層置物盒(蔬果保鮮室)	27
拉取式門的安裝方法(製冰室・上層冷凍室・下層冷凍室・蔬果保鮮室)	27

遇到問題時

遇到問題時	28
初次使用時	28
自動製冰	28
不冷	29
結霜・結露	29
太冷	29
顯示部正在閃爍	29
聲音不對	30
箱門高低不平衡以及歪斜	30
冰箱發熱	30
真空冰溫室的問題	30
有異味	31
蔬果保鮮室	31
其他	32
另購零件	32
有關碳氫化合物的冰箱/規格/可容納的食品重量	33
RoHS表	34

使用之前

使用方法

保養方法

遇到問題時

安全上的注意事項

請務必遵守

為了防止危害到使用者或其他人及造成財物上的損失，請務必遵守以下事項。

■ 以下將以標示方式，區分及說明忽視標示內容而誤用時所產生的危害與損失程度。



警告

此標示欄表示「可能會造成死亡或嚴重人身傷害」。



注意

此標示欄表示「可能會發生人身傷害或財產損失之預測內容」。

■ 以下將以圖示標示方式，區分及說明應遵守內容的種類。(以下為圖示標示例)



「提醒警告及注意」的內容。



此圖示標示為「禁止」內容(請勿執行之事項)。



此圖示標示為「強制」內容(請務必執行之事項)。

警告

安裝時



- 請勿設置在屋外或屋簷下等，容易被水淋濕的場所。
(絕緣不佳，漏電則是導致觸電的原因。)



- 請確實實施接地。避免因素而發生觸電。
· 請務必委託經銷商執行接地工程。 → 7頁
- 針對地震等天然災害做好防止翻倒處置。
· 避免因翻倒而受傷。
- 安裝的時候，在周圍要離開一些間隙，確保有足夠的散熱空間。 → 6頁
(若冷媒外洩的情況持續，會有起火·爆炸的危險。)



電源或電源插頭·電線



- **避免受損**
是導致觸電·起火·火災的原因。
有可能造成受損的操作例
· 加工 · 綁成一束 · 硬將其彎曲
· 壓在重物底下 · 拉扯 · 夾住
· 扭曲
- 請勿使用多插座或延長線。
- 受損或插座鬆弛時請勿使用。
- 請勿以沾濕的手來碰觸。
- 若電源線損壞時，必須由製造商，其服務處或具有相關資格的人員加以更換以避免危險。



- 請單獨使用交流電 110V，定格 15A 以上的插座。
- 將電線朝下，插頭的底部確實插入插座。
- 保養清潔時請拔除插頭。 → 22頁
- 長時間不使用時請拔除插頭。
- 定期以乾布擦拭電源插頭上附著的灰塵。
→ 22頁

無法收納的物品



- 請勿用來保存藥品或學術試樣。
- 必須嚴格管理的物品，不可保存於家庭用冰箱內。

- 請勿放入乾冰。
· 放入袋子或容器中有可能會有破裂的危險。



平常使用時



- 請勿用水淋濕本體及箱內或在其大小便。
- 請勿在冰箱上放置物品，特別是裝水的容器。
- 在附近請勿使用可燃性噴霧用品。
- 請勿手觸自動製冰機的機械部位。
- 請勿懸掛或爬在冰箱門或冰箱門內側的零件，庫內的零件等上面。
- 請勿在冰箱內部使用電器用品。

- 請勿自行分解·修理·改造。
- 請勿施加外力在玻璃製的冰箱門上。
- 不可以螺絲等銳利物品刮傷冰箱本體。
(冷媒外漏，可能會發生起火·爆炸的原因。)
- 不要將箱門開得過大或靠在打開的箱門上等給箱門施加太強的力。

警告

萬一的時候



- 當異常或故障時，請先將電源插頭拔除，停止運轉，並立刻聯絡經銷店來進行檢查・修理。
《異常・故障舉例》
 - ・ 電源線、插座異常發熱
 - ・ 電源線有較嚴重的受損或變形
 - ・ 有燒焦的味道
 - ・ 有麻、刺激的觸電感覺
- 若有可燃性氣體外漏時，請勿觸摸冰箱或插座，打開窗戶讓空氣流通。
- 當側面或頂部（冷卻迴路）受損時，請開窗讓空氣流通，避免繼續使用該電器用品，盡快向經銷店洽詢。



廢棄處理時



- 在等待廢棄物再利用保管之際，因有幼兒被誤困在箱內之虞，請將門墊拆下來。
- 若要廢棄時，請交由經銷商或各市鄉鎮處理。
(長時間放置冷媒外漏時，有可能發生起火・爆炸的危險)

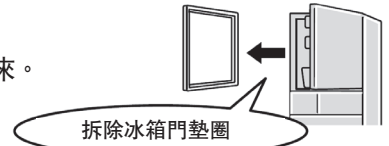

注意

收納食品時



- 無法放到冰箱門置物架底部的瓶罐類請勿放入。
- 切勿讓食品凸出層架。
- 請勿食用有異味、已變色的食品。(避免因食品腐敗而引發疾病。)
- 請勿將瓶子放在冷凍室內。
- 請勿用潮濕的手碰觸冷凍室內的食品或容器。(尤其是金屬製產品)



冰箱門開關時



- 請勿將手放在冷藏室門把手上，開啟抽屜門。
- 關閉冰箱門時，請勿握住冰箱門把手以外的部位進行關閉。
- 開啟最底層的抽屜式冰箱門時，請勿讓腳靠近冰箱。
- 他人同時觸摸時，請勿進行開關動作。
- 關閉冰箱門時請勿用力過猛。(食品有可能因為撞擊力而掉落)

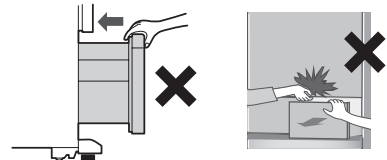

- 關閉冰箱門時，請勿讓門之間有空隙，確實關緊冰箱門。若長時間冰箱門有空隙，有可能結露水或霜會滴落到地板。
- 關閉冰箱門時，若有異常聲音或磨耗粉末掉落等異常現象時，請停止使用，並請維修人員到府察看。
- 當打開冰箱門時，若其他門也進行開啟動作，為了避免被打開的冰箱門之間夾傷手或手指，請格外注意。

保養清潔時



- 手腳不要放進冰箱的底部。

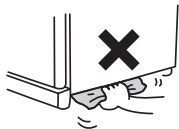

移動・搬運・設置時



- 運輸時請勿橫放。
- 搬運時請勿使用冰箱門把手。
- 請勿在容易刮傷的地板面拖拉冰箱。
會導致地板刮傷。
移動時請鋪上保護用的板或鋪墊。
- 請勿碰撞冰箱背面及側面。

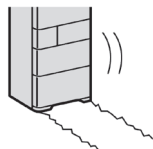

- 取出食品或冰，並倒掉給水槽中的水。
- 為了防止地板刮傷受損，或冰箱內殘留的水溢到地板，建議在地板上鋪上保護用的護墊或布。
- 使用膠布等將冰箱門固定，使在搬運過程中不會開啟。另外，避免電源插頭、電線下垂，也請以膠布固定。
- 請用搬運用的手持手把，並2人以上進行搬運。
- 在地板堅固並且水平的地方，以調節腳確實固定。

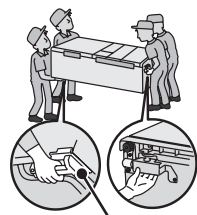

搬運用的手持手把

事前準備

使用前的準備

1

設置在以下的場所

- 堅固・水平的地板
地毯・榻榻米（日式草蓆地板）・木板地・塑膠地板等恐怕會有變形・變色的可能，請墊（超過1cm厚的）板材。
- 避免陽光直射和高溫
這些可防止冷卻功率下降，避免電費增加。
- 不潮濕・空氣流通的地方
而且可抑制變色以及生銹。
- 與其他的電器間隔一段距離
防止對電視等造成雜音或影像不安定等情形。
- 請預留散熱空間（右圖）
※ 本體側面的中央部分是比所表示的尺寸稍大。
設置時請確保充裕的空間。
※ 若擔心背面牆壁變色或髒汙時，請預留間隙（2cm以上）。
另外也可以防止震動音，或濕氣較高時的背面牆壁的結露情形。

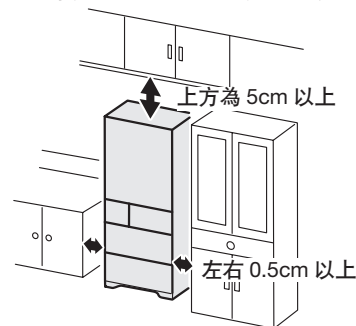

2

調整冰箱水平後固定。

- 1 手持單側的遮蔽架兩端，用力拉向身前方向將其卸下。

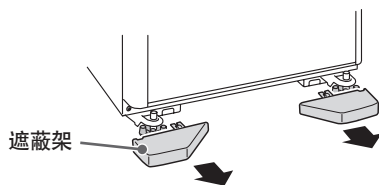

- 2 旋轉左右的調節腳，直到碰觸到地板。
調整冷藏室門直到平行為止。

調節腳的旋轉量是，每旋轉1圈相當於箱門的高低差距1mm。

■ 右側下歪

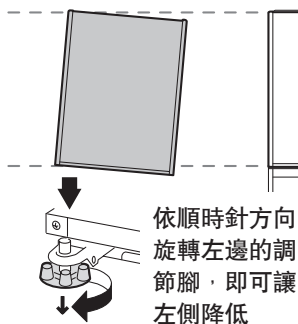

■ 左側下歪

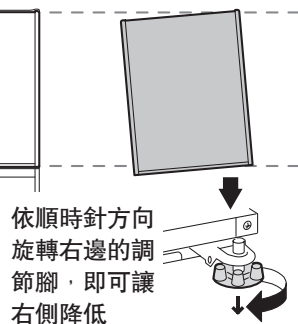

※ 當過度旋轉調節腳時，可能導致調節腳脫落。

- 3 請將遮蔽架的卡榫插入冰箱的安裝孔內安裝。

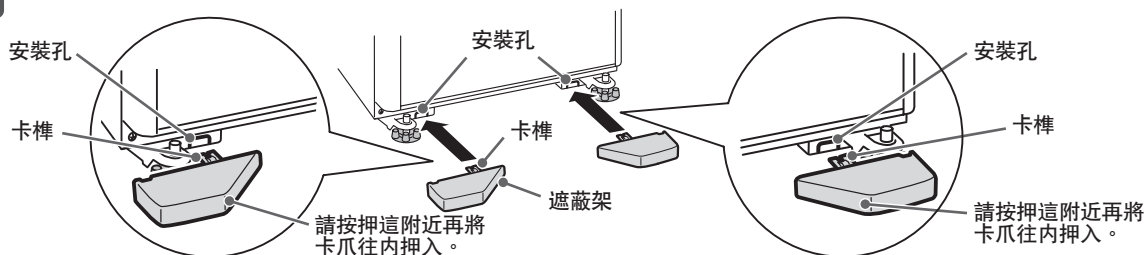

通知事項

- 包裝規格可能因製造時期而異，在品質方面沒有問題。
- 可能因地板材質的強度，食品的重量，在經過數日後（約5天）冰箱門往下降低。若發生此情形，請再次調整平行。
- 可能會因冰箱放置於非水平的場所，或是地板材質柔軟，因存放食品的重量而致冰箱腳下沉等原因，導致冰箱門左右產生高低差。機能上沒有問題，如介意請按左側所列的步驟進行平衡調整。
- 進行左右水平調整，並使冰箱的前側稍微高一點可方便關門以避免門沒關好。
- 在冰箱門開啟的狀態下，手放開時，有可能冰箱門會慢慢自動關上，這並非故障。

3

清潔冰箱內部 → 22~25頁

- 請用沾濕的柔軟布擦拭後，再以乾布擦乾。
- 請將給水槽，淨水濾網，製冰盤以清水沖洗。
- ※ 抽屜門的滑軌及滑軌接觸面上塗有潤滑劑，請勿擦拭。
(該潤滑劑是符合食品衛生法)
- ※ 剛開始使用時可能會有許些塑膠的氣味。
若特別在意時，為了讓該氣味不留存在室內，請保持室內通風良好。
(使用後此氣味不久即消失)

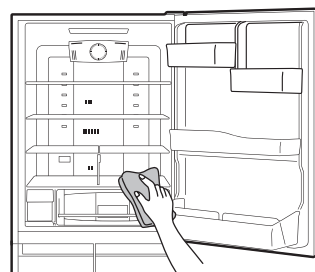

4

將電源插頭插入

設置後直接就可插上電源插頭。
請用獨立的插座。(電源 110V 額定電流 15A 以上)

- 請確認電源插頭及電線是否夾在冰箱背面及牆壁中間。為了防止電線發熱。

冰箱內開始冷卻

- 根據冰箱周圍溫度，食品的存放方式不同，冰箱內充分冷卻約需要 4 小時。夏天天氣炎熱時，也有可能需要 24 小時以上。
在冰箱尚未充分冷卻前請勿將冰淇淋或未充分冷卻的食品、易受損的食品，放入冰箱。
- 初次使用自動製冰時，請操作自動製冰機的「製冰機清潔」。[→ 23頁](#)
- 自動進行連續的製冰運轉是必須在冰箱內充分冷卻之後才能開始。
(初次使用時，最初的結冰可能需要花 24 小時以上。)
- 當冰箱內溫度較低時，插入電源插頭後有可能經過 10 分鐘才開始冷卻。

為了防止萬一觸電，請實施接地。

- 如設置地方特別潮濕，請與經銷店洽商，接地線或安裝漏電開關。

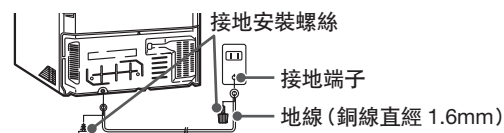

不可接地線的地方

- 自來水管 (有觸電的危險)
- 煤氣管 (有爆炸的危險)
- 電話線及避雷針的地線 (打雷時會發生危險)

通知事項

- 配管有可能需要加以防鏽處理。
當冰箱設置在溫泉地區，工業地區周圍，下水管道附近等處，有可能受到硫化氣體的影響而導致配管的腐蝕。
請向經銷店諮詢。若因氣體危害導致配管變黑或是故障時，不在保固對象之內。
- 將電源插頭插入後，會有馬達運轉聲音。此外，冰箱在達到充分冷卻之前，壓縮機及風扇可能會發出較大的聲音。
- 請勿將背面的標籤撕下，或拆卸側面下方的塑膠製品。
- 磁鐵裝飾或是吸盤吸附在冰箱雪櫃或冰箱門表面有可能會留下痕跡。
- 周圍溫度較高時，因冰箱門表面產生露水，貼在冰箱門的紙等，有可能會吸濕。

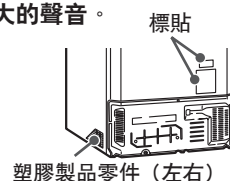

移動・搬運的事前準備 (搬家時)

- 1 將食物及冰塊取出
- 2 將給水槽、製冰盤的水倒掉
- 3 拔除電源插頭
要搬動之前拔除即可
- 4 拆除冰箱遮蔽架，將調節腳升高
- 5 以膠布將冰箱門・電源線固定
- 6 移動・搬運時請鋪上保護用的鋪墊或布
防止刮傷地板、或冰箱內部殘留水流至地板。

- 7 在地板上鋪上鋪墊或布，將冰箱往後傾倒，讓內部的水流出
 舊的布巾等
- 8 搬運時請握住搬運把手搬運，並請 2 人以上進行搬運
運輸時請勿將冰箱橫放。
(冰箱故障的原因)
- 9 在預定放置的位置，請依照「使用前的準備」的指示進行設置。[→ 6頁](#)

確認事項

操作面板的功能

製冰設定

- 急速製冰 → 15頁
- 製冰 → 14頁
- 製冰停止 → 15頁
- 給水 → 15頁

設定冷卻模式

- 急冷藏 → 10頁
- 急冷凍 → 17頁

真空冰溫室設定

- +1°C → 12頁
- -1°C → 12頁
- 關 → 12頁 (非真空的冰溫)

節電設定

將各室的冷卻減弱，節省電力。

- 節電 → 21頁

冷藏室、冷凍室

冷凍室、冷藏室的室溫能夠進行三級調節。

- 溫度調節 → 參見下文

敬請依照指示操作

- 請勿對操作面板施加較強的衝擊或用硬物觸碰操作面板。

通知事項

- 操作面板的顯示燈閃爍時 → 29頁

各室的名稱

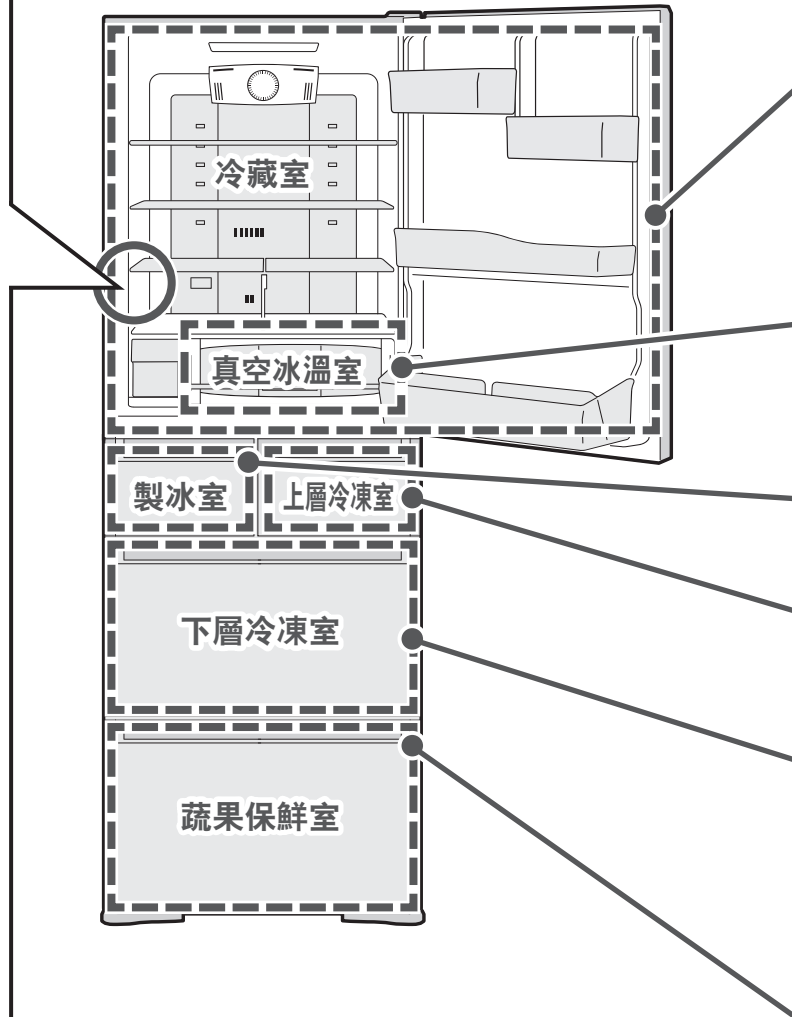

溫度調節 (冷藏室・冷凍室)

按下 **冷凍** 或 **冷藏**，能夠變更溫度。

購買時，設定成「中」。通常時，請設定為「中」。

若夏天，感覺冷度不夠時，請設定為「強」。

敬請依照指示操作

- 在冬天，長時間設定為「強」時，食品有可能因而結凍。若覺得冰箱內太冷時，請設定為「中」或是「弱」。

通知事項

- 溫度因使用條件而有所變動。
- 調節更細微的溫度時 → 19頁
- 將冷凍室溫度設定為「強」，比設定為「中」時，消耗電力約增加 20%。
- 當變更冷藏室的溫度設定時，真空冰溫室的溫度也隨之改變。
- 當變更冷凍室的溫度設定時，製冰室的溫度也隨之改變。

■ 操作面板

強

中

弱

強

中

弱

電 冷凍 冷藏

冷藏室的概略溫度

「強」比「中」溫度低 1 ~ 3°C

「弱」比「中」溫度高 1 ~ 3°C

冷凍室的概略溫度

「強」比「中」溫度低 2 ~ 4°C

「弱」比「中」溫度高 2 ~ 4°C

保存食品例

存放位置		溫度標準	食品
冷藏室 → 10頁	層架	約 2°C ~ 6°C	日常使用的食品 
	箱門置物架	約 2°C ~ 9°C	
真空冰溫室 → 12頁	+1°C	約 0°C ~ 2°C	
	-1°C/ 關	約 -2°C ~ 0°C	肉、魚介類等生鮮食品 
製冰室 → 14頁		約 -19°C ~ -17°C	自動製冰機所製作的冰塊 請勿放入其他冰塊、食品。
上層冷凍室 → 16頁		約 -19°C ~ -17°C	
下層冷凍室 → 16頁		約 -20°C ~ -18°C	
蔬果保鮮室 → 18頁	上層存放、 蔬果睡眠保鮮 空間	約 4°C ~ 8°C	上層存放空間 使用過的蔬菜、小型蔬菜、水果等  蔬果睡眠保鮮空間 葉菜類 (菠菜、小松菜等)、大型蔬菜 (高麗菜、萵苣) 等 
	豎放儲存區	約 4°C ~ 9°C	豎放儲存區 較高大的蔬菜及寶特瓶 

※ 是在環境溫度 32°C、冷藏室與冷凍室都設定為「中」、不放食物、關著門、溫度穩定時的目標溫度。
 ※ 因食品的存放狀態及箱門的開關動作，溫度可能會變動。

保存的訣竅

- 收納時請保留食品間的空隙。
- 建議您在存放強烈氣味食物時，先以保鮮膜包覆之後再放入冰箱。
- 可以收納食品重量的大概基準。 → 33頁

冷藏室

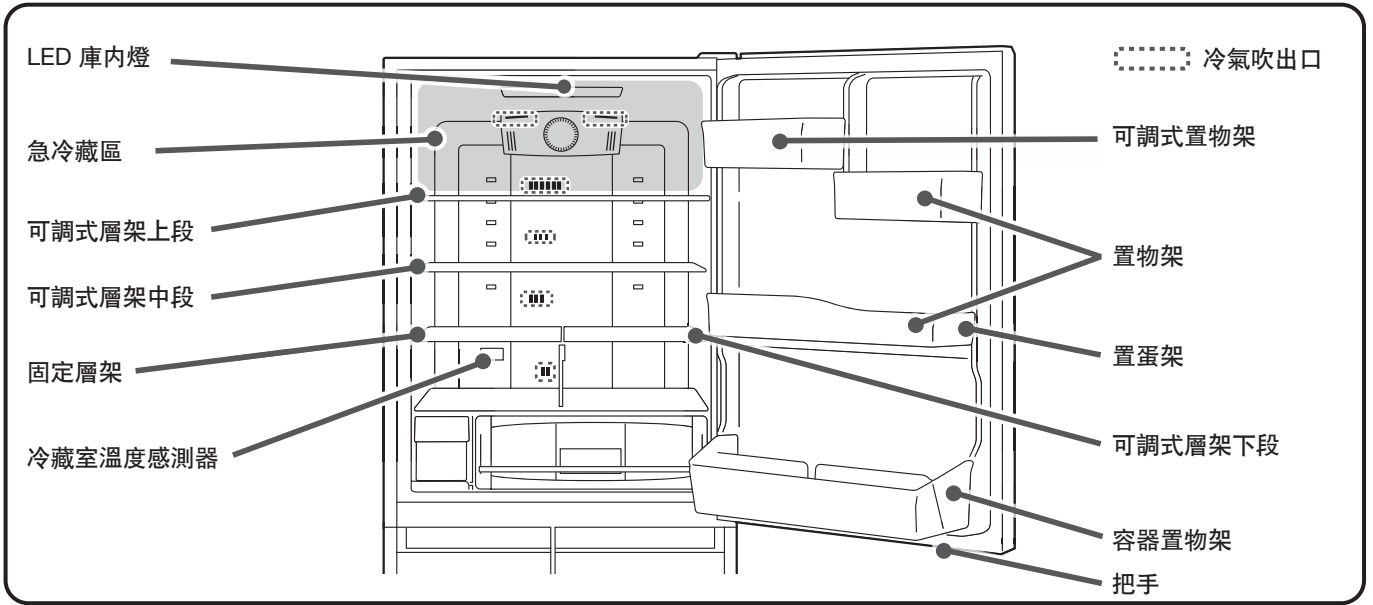
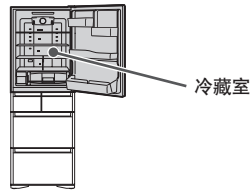

敬請依照指示操作

- 將含罐裝飲料或水份較多的食物放置在冷氣吹出口附近時，有可能因結凍而導致破裂的情形，請放置在棚架面前的置物架中。
- 稍有熱度的食物請放置在急速冷藏區或可調式層架。若將食品放置太靠近溫度感測器時，冷藏室溫度會過低，而導致冷藏室內側面板有結露的產生。
- 請勿將冰箱門開得過大或靠在打開的冰箱門上等給箱門施加強力。箱門有可能會損壞。

急速冷藏食品 (急冷藏)

想急速冷藏食品時，進行增強急冷藏區的冷卻的運轉。

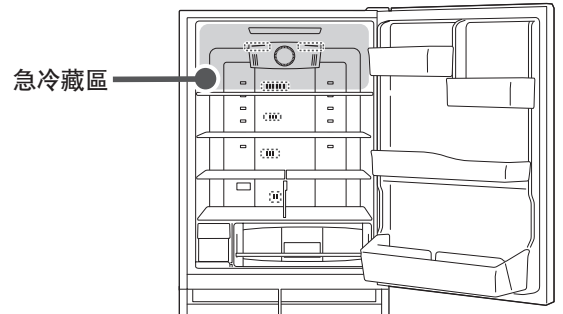

設定時

按下 **冷却モード**，使「急冷藏」點亮。
約 50 分鐘，運轉自動結束，「急冷藏」顯示熄燈。

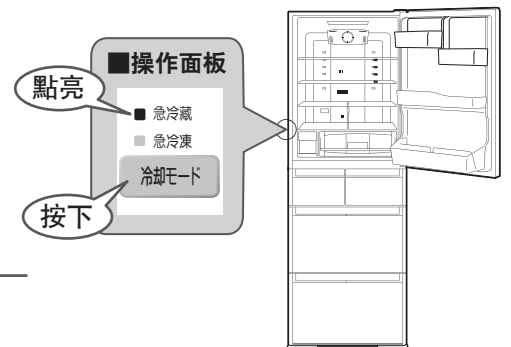

中途解除時

按下 **冷却モード**，使急冷藏熄燈

通知事項 「急冷藏」運轉中會比平常更耗電。

調整層架的高度

配合食品或飲料的大小，層架的位置可以做適度的調整。

關於拆卸方式・安裝方式請參閱 [→ 26頁](#)

■ 可調式層架 (上段・中段)・可調式置物架

配合食品及飲料的高低可以做適度的調整。

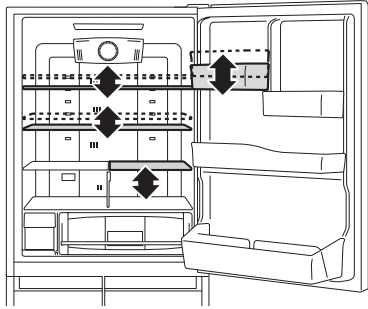

■ 可調式層架 (下段)

配合食品及飲料的高低可以做 3 階段的調整。

● 剛出廠時的狀態

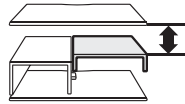

● 收納鍋子等

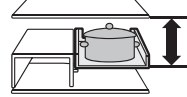

將層架翻轉安裝於上段

● 收納紙盒裝牛奶等

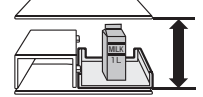

將層架翻轉安裝於下段

真空冰溫室

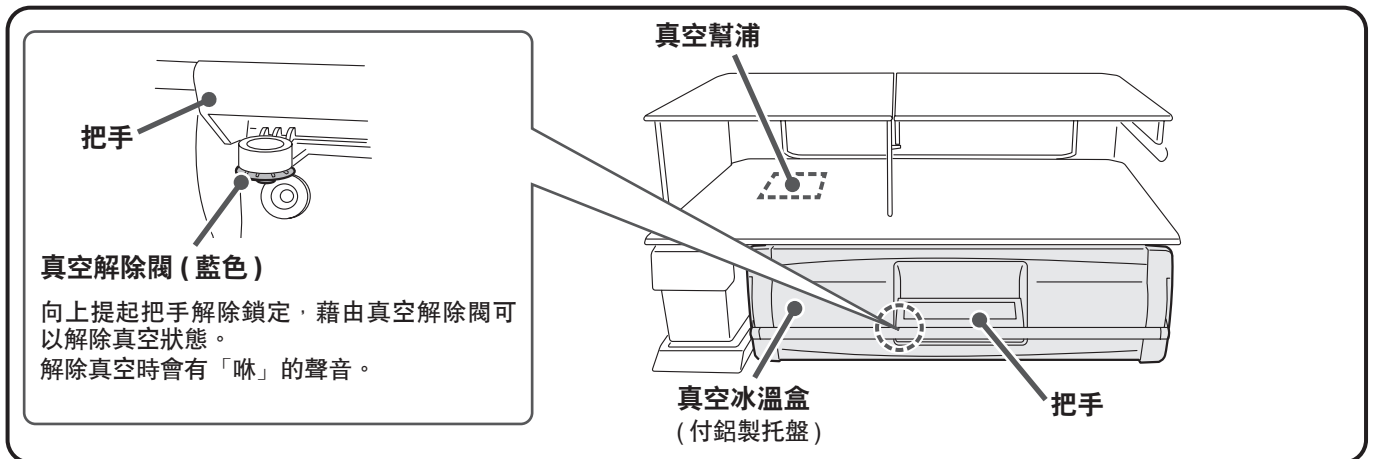
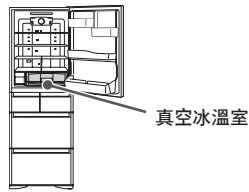

區分使用的要點

請配合收納的食品，切換成「+1°C」或「-1°C」。※購買時，設定成「-1°C」。

<p>+1°C (約 0°C ~ 2°C)</p>	<p>●乳製品</p> <p>●切好的蔬菜、水果</p> <p>●結凍時會造成品質、口感變差的食物</p>
<p>-1°C (約 -2°C ~ 0°C)</p>	<p>●肉類、加工肉品</p> <p>●魚貝類、海鮮類、魚類加工食品</p> <p>●肉類、魚類的解凍</p> <p>·水分多的食品，可能會結凍。</p>
<p>關 (約 -2°C ~ 0°C)</p>	<p>真空功能停止運作。建議存放需裝在「密封袋」、「密封容器」的食物時選擇該模式。因為是冰溫室，含水分較多的食物可能因低溫而凍結。</p>

通知事項

- 縱使食品以保鮮膜包覆，也不會改變真空的效果。若擔心氣味轉移至其他食品時，請以保鮮膜包覆。

注意事項

- 周圍溫度低時，水分較多的食物可能因低溫而凍結。
- 將冰溫與冷凍的食材一起放入時，為了防止凍結，請將溫度設定為「+1°C」
- 將冷藏室、冷凍室的溫度設定調至「強」或是「弱」時，真空冰溫室的溫度會稍有改變。
- 請勿將過多的食品或容器塞入真空冰溫室。
可能會導致真空冰溫抽屜無法拉出。

變更真空冰溫室的設定

購買時設定為「-1°C」。

按下 **真空チルド**，能夠變更為喜歡的設定。

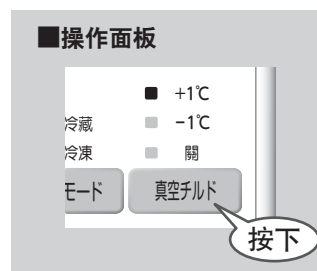

開閉真空冰溫室門

開啟箱門時

1 將把手往上扳起，解除鎖定

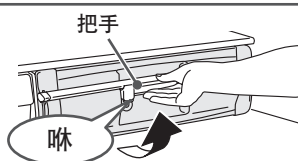

2 將真空冰溫盒往前拉出

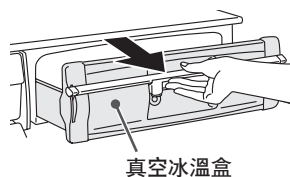

※ 若能聽到「咻」的聲音時，因為是正在解除真空的狀態，無法拉出真空冰溫盒。請在聲音消失後再往前方拉出。

關閉箱門時

1 將真空冰溫盒往內推進

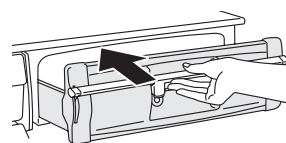

2 將把手往下扳，讓其鎖定

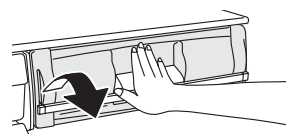

注意事項

- 若沒有將把手確實地往下扳，則無法形成真空狀態。
- 在未鎖定把手的狀況下關上冷藏室門，則可能造成零件、食品的破損，或是門縫間產生間隙，造成無法充分冷卻的原因。

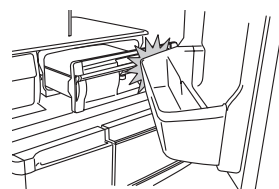

敬請依照指示操作

- 若密封墊緊貼著，則無法維持密封狀態。若緊貼時，請將其剝離。因為左右面及下面無法看清楚，請將真空冰溫盒拆卸後進行確認。 (→ 26頁)
- 因為真空冰溫室是密閉的狀態，食品和空氣中所含的水分，有可能在冷凍室內結成水滴或結霜，結冰，請以柔軟的布沾溫水擦拭。(產生水滴或結霜，結冰時，並不會對冷卻性能造成影響。)
- 若您在意食品上有水滴，霜，結冰，建議您在存放食品時，以保鮮膜包裹。
- 真空冰溫室內若水或食品的液汁溢出時，請立刻擦拭乾淨。

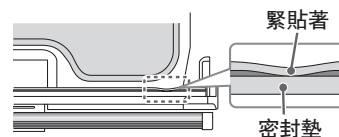

水滴、結霜、冰



製冰室 (自動製冰機)

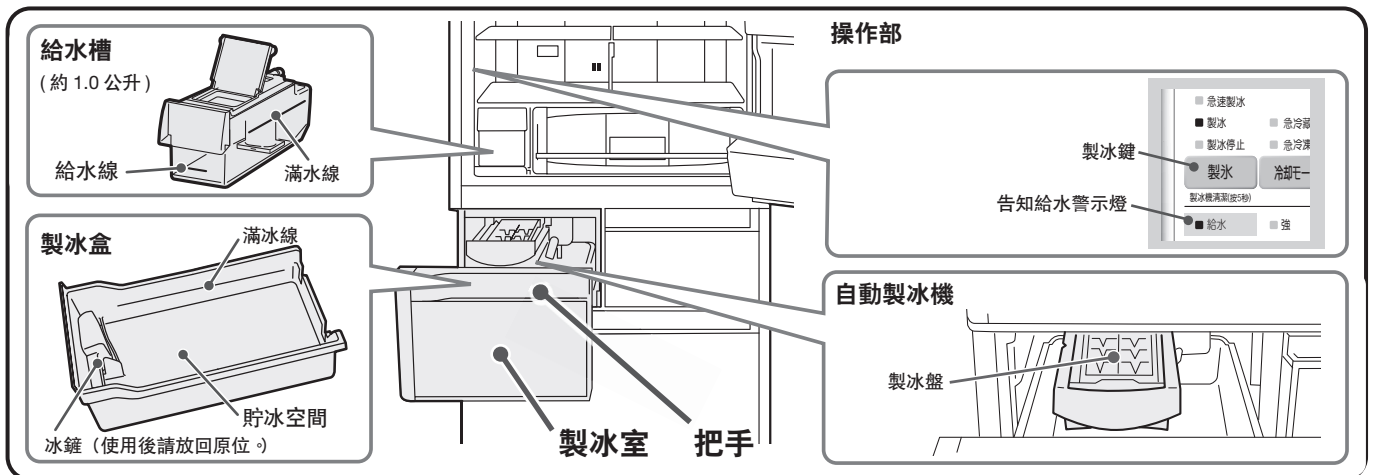
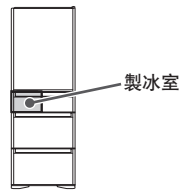

製冰方法

初次製冰時、或是一星期以上沒有製冰時，請操作「製冰機清潔」。 → 23頁

- 1 按下「製冰」按鍵，「製冰」顯示點亮**
 購買時，設定為製冰「開」(點亮)的狀態。
- 2 取出給水槽**
- 3 打開給水槽蓋加水**
 ※ 請勿加水至滿水線以上。
- 4 再裝回給水槽**
 往前推入到超過「水槽安裝位置」的線位。

確實押入底部

若給水槽沒有確實押入底部，則無法製冰。

※ 給水槽傾斜會將水灑出。水灑出請立即擦乾。
- 5 自動開始製冰運轉**

 - 當冰塊積滿至滿冰線時，則會暫時停止製冰功能。當冰塊減少時，會自動啟動製冰功能。
 - 當製冰盒內的沒有冰塊時，從製冰盤掉落冰塊，可能會有較大的聲音。

敬請依照指示操作

- 注意：只可加入飲用水。
- 製冰用水根據貴國的飲用水標準而定。自來水的水質因不同國家而異。請向地方當局檢查、核實。
- 因衛生上的理由，請至少每週更換一次水，並清洗容器。 → 25頁
- 使用含豐富礦物質的礦泉水製作冰塊時，會產生白色的粉末，這是礦物質成分，對人體無害。
- 如下列所示，因為容易受到細菌污染，平常請三天清洗容器一次。



礦泉水 (硬度: 100mg/L 以下)

過濾水或煮沸後的水

井水 (皆須符合飲用水質標準)

- 由於會導致故障，或是會造出畸形・連體的冰等，請不要使用這些(液體)。



果汁類



運動飲料水



汽水



茶

收納量・製冰時間

型號	R-SG420J	
冰的收納量 (將冰塊整平)	約 130 個	
一次的製冰時間	通常的「製冰」	約 110 分 ~140 分
	「急速製冰」	約 80 分
壹次的制冰數量	8 個	

※ 周圍溫度 30°C，各冰箱的溫度設定在「中」的位置，無開關冰箱門狀態的約略值。

通知事項

- 若留有部分的冰塊，因儲冰量較少，則可能無法製冰。請將冰塊整平。
- 下列的情形時，可能會延長製冰的所需時間。

- 開始使用時 (可能需要 24 小時以上)
- 設定成「節電」模式時
- 清潔製冰盤後
- 冷凍室溫度設定為「弱」時
- 停電時
- 冷凍室或製冰室門呈半開的狀態
- 冰箱內同時放進大量食物時
- 冰箱門開關次數頻繁時
- 冬天周圍溫度較低時

敬請依照指示操作

- 貯冰空間，除了自動製冰機所製造的冰塊之外，請勿放入其他的冷凍食品。(有可能造成無法製冰、或因食品接觸到製冰機的零件而導致門無法開啟、零件破損等情形。)
- 請慢慢的開關製冰室門。
若開關時用力過猛，冰塊可能從製冰盒掉落至下層冷凍室。

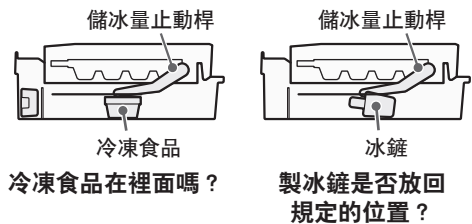

急速製冰

按下 **製冰**，點亮「急速製冰」。

約 7 個小時，運轉自動結束，切換為「製冰」。

通知事項

- 由於「急速製冰」運轉時優先冷卻冷凍室，因此冷藏室門開關次數頻繁時，冷藏室的溫度容易上升。



製冰停止

按下 **製冰**，點亮「製冰停止」。

在設定為「製冰停止」一周以上的情况下，請對自動製冰機進行維護。 (→ 23, 25頁)

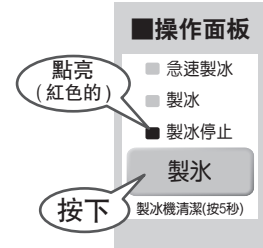

告知給水警示燈

給水槽的水量減少時，「給水」顯示點亮。請補充水至給水槽內。

開關冰箱左側箱門時，「給水」的顯示會暫時熄滅。若沒有補充水的情況，顯示會再次點亮。(最長是 3 小時後)

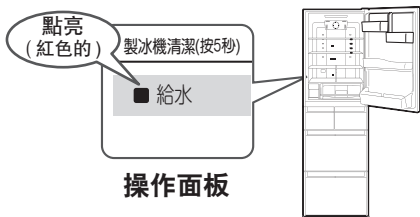

通知事項

- 自動製冰機設定為「製冰停止」時，「給水」不會顯示點亮。
- 即使給水槽中有水，但是安裝給水槽時沒有確實推入，「給水」會顯示點亮。此時請確實地將給水槽往前推入至固定位置。
- 設定成「製冰」時，當滿冰的狀態時，有可能「給水」的指示燈不會點亮。

「製冰」或冷凍「強・弱」及冷藏「弱」閃爍時

製冰盤有可能碰到製冰盒內的食物。

請將製冰盒內清空，然後操作「製冰機清潔」。(→ 23頁)

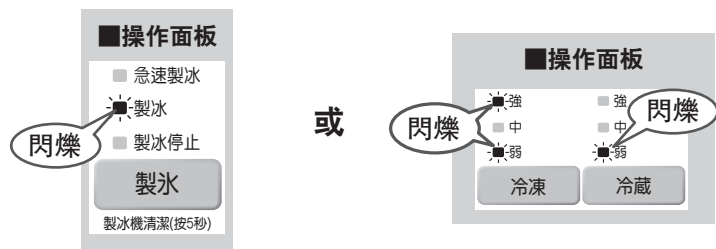

冷凍室

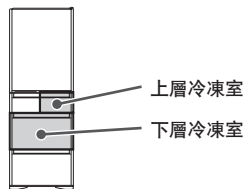

上層冷凍室

請將日常使用的食品或使用過的食品保存於此。

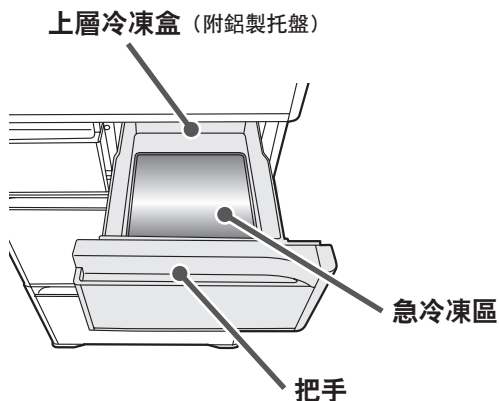

下層冷凍室

內配 3 層冷凍盒，能夠充分地存放，整齊地收拾。
適於存放需長期保存的東西，容易融化的冰淇淋等。

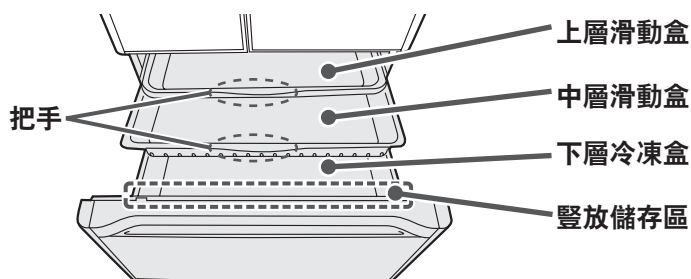

- 注意事項**
- 請勿拆下上層滑動盒。
 - 上層滑動盒及中層滑動盒，請握住手柄進行操作。夾到手指有可能導致受傷，敬請注意。

收納食品

上層冷凍室		冷凍包裝、密閉容器、吐司麵包等 急冷凍區 肉類、魚類、白飯急速冷凍時
下層冷凍室	上層滑動盒	小件物品、冷凍食品等
	中層滑動盒	冷凍包裝、密封容器等
	下層冷凍盒	冷凍食品、麵包、冰淇淋等 豎放儲存區 存放冷凍專用寶特瓶等

收納食品時

請配合食品的種類、大小來收納。收納食品的高度，請參考各收納盒的端面。

收納食品時，請勿觸及上面的收納盒或隔板。

可能因箱門沒有完全關緊，而造成不夠冷的情形。此外，也可能造成食品、盒子破損的情形。

注意事項

- 上層滑動盒裡請勿存放 500ml 的塑膠瓶。塑膠瓶凍結後會膨脹，導致中層滑動盒拉不出來。
- 請勿將中層滑動盒拆下。食品會掉落到下層冷凍盒的後面，導致門無法關緊。
- 請只使用於存放冷凍對應的寶特瓶類及能夠冷凍的食品。

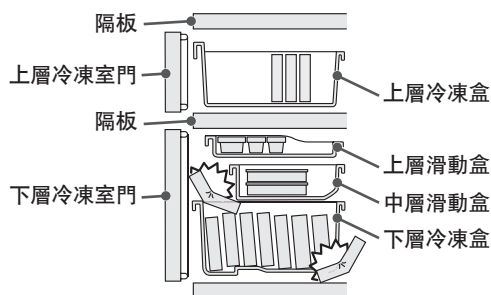

將食品急速冷凍 (急冷凍)

加上鋁制託盤的效果，能夠更加迅速地冷凍食品。

請用保鮮膜、冷凍包裝將食品裹住放在鋁制託盤上。

當將食品分成較薄的小塊時，不僅能迅速地冷凍至中心，還便於取出，方便。

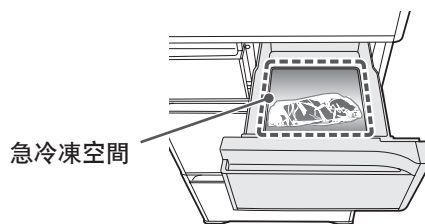

通知事項

- 當食品不重疊而緊貼鋁制託盤放置時，能夠更加高效地進行冷凍。

設定時

按下 **冷却モード**，點亮「急冷凍」。

約 120 分鐘，運轉自動結束，「急冷凍」燈熄燈。



中途解除時

按下 **冷却モード**，使「急冷凍」熄燈

通知事項

- 「急冷凍」中，為了優先冷卻冷凍室，特別是冷藏室的門開關頻繁的時候，冷藏室的溫度容易升高。
- 「急冷凍」運轉結束後 60 分鐘以內，再次設定為「急冷凍」時，「急冷凍」顯示點亮，在「急冷凍」運轉經過約 60 分鐘後，實施運轉。為了防止冷藏室的溫度升高。
- 為了防止食品粘在鋁製托盤上，請務必包上保鮮膜。
- 「急冷凍」運轉中會比平常更耗電。

蔬果保鮮室

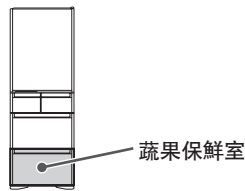

白金觸媒 將食品所散發出的異味成分、蔬菜所散發的乙烯氣分解，轉變為碳酸氣，因而抑制食品鮮度的降低。白金觸媒不須要更換。請勿將其拆除。

密合扣 (內含白金觸媒)
※ 請勿將其拆除。

上層滑動盒

下層置物盒

隔板

蔬活保濕裝置

※ 請勿將其拆除。

豎放儲存區

上層存放空間

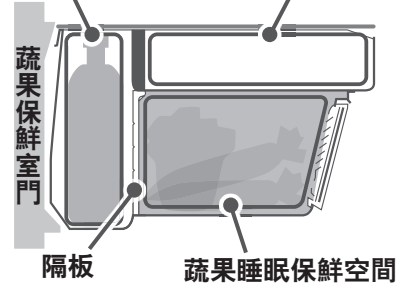

隔板

蔬果睡眠保鮮空間

注意事項 上層滑動盒，請握住手柄進行操作。夾到手指有可能導致受傷，敬請注意。

收納食品

上層存放空間	未使用完的蔬菜、小型蔬菜、水果等
蔬果睡眠保鮮空間	葉菜類 (菠菜、小松菜等)、大型蔬菜 (高麗菜、萵苣等)
豎放儲存區	較高大的蔬菜 (黃瓜、蘆筍等) 及 2 公升的寶特瓶

收納食品時

請配合食品的種類、大小來收納。

- 請注意收納食品的高度。
 - 冰箱門無法確實關緊，可能造成冷卻效果變差。此外，也可能造成食品、盒子、潤澤護蓋的破損。
 - 因寶特瓶的種類不同，有可能過大而致無法收納。
- 請勿將上層滑動盒卸除的狀態下使用。
 - 食品可能會掉落到滑動盒的內側，可能而導致門無法關緊。
- 請勿將過量的食品、飲料等強硬塞入。
 - 可能造成隔板、潤澤護蓋的破損。

約略高度

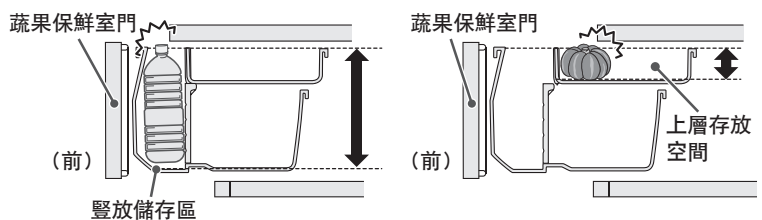
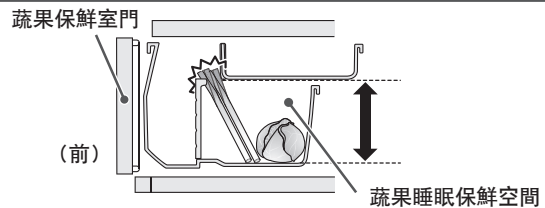

蔬菜保存要領

■ 建議常溫保存的蔬菜

- 大蒜、洋蔥、馬鈴薯、地瓜和南瓜 (整個)，建議保存在陰涼的場所 (室內保持恒定低溫且不受陽光直射的場所)



■ 可能發生低溫障害

長期放在蔬果保鮮室內，因食品種類而異，可能會變色，風味減低。此外，也有可能維他命 C 含量減低、發霉、腐敗。

容易引起低溫障害的食品

- 蔬菜... 蕃茄、青椒、黃瓜、茄子、四季豆、地瓜、秋葵等



- 水果... 香蕉、鳳梨、芒果、木瓜、酪梨、檸檬等



敬請依照指示操作

- 收納較少蔬菜時，因為無法保持較高的溼度，請用保鮮膜包裹後再存放。
- 因為蔬果保鮮室的溼度較高，依蔬菜的量及種類不同，可能在置物盒、潤澤單元表面、潤澤護蓋、食品表面有結露的情形。若在意結露的情形，請用保鮮膜包裹食品。
- 可能因食品包裝袋及容器阻塞蔬活保濕裝置，會發生更多的結露情形。請將阻塞在蔬活保濕裝置的食品包裝袋及容器移至其他地方。
- 置物盒內若留存水分，食品容易受損，請用乾布將水分擦拭。
- 將米、海苔等的乾燥食品放置在蔬果保鮮室收納時，請裝入密閉的容器 (袋) 後再收納於蔬果保鮮室內。乾燥食品容易吸收溼氣。

通知事項

- 豎放儲存區比其他空間的溫度稍微高。

各種功能

溫度微調節 (冷藏室・冷凍室)

冷藏室和冷凍室的溫度設定可以更細分為 11 個階段。

1 打開冷藏室門和下層冷凍室門

2 持續按下 **冷藏** 5 秒鐘直至嗶嗶響。

3 關閉冷凍室下層門

4 按下 **冷藏** 或 **冷凍**，調節各室。

通過按壓，顯示如下圖所示依次切換。
通常請在「中」的位置使用。

(■：點亮 ■：閃爍 □：熄滅)

顯示	□強 □中 ■弱	□強 □中 ■弱	□強 ■中 ■弱	□強 ■中 ■弱	□強 ■中 ■弱	□強 ■中 ■弱	■強 ■中 ■弱	■強 ■中 ■弱	■強 ■中 ■弱	■強 ■中 ■弱	■強 ■中 ■弱
設定	更弱	弱	→	→	→	中	→	→	→	強	更強

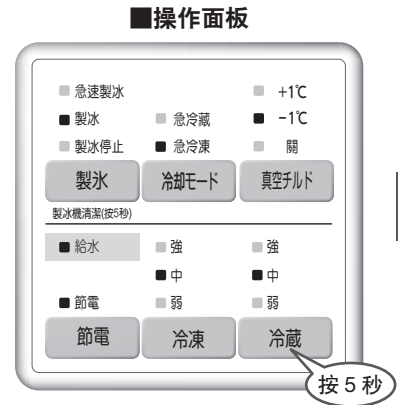

蔬果保鮮室 / 各種功能

解除 實施步驟 1、2、3 的操作

操作音嗶嗶響，返回通常的調節 (3 級)。

箱門警報器

任何一個門開啟 1 分鐘以上時，會以聲音、燈光來告知冰箱門開啟。

箱門警報器功能設於冷藏室、製冰室、下層冷凍室。

(上層冷凍室、蔬果保鮮室沒有箱門警報器功能)

箱門的打開時間	30 秒後 (設定為節電模式時)	1 分鐘後	2 分鐘後	過了 3 分鐘以後
警報音	嗶 - (3 次)	嗶 - (3 次)	嗶 - (5 次)	嗶 - (連續) 大音量
在操作面板的燈	—	—	—	閃爍

通知事項 在操作面板的燈閃爍中，即使按下按鍵，也沒有反應。請關一下門後再操作。

各種功能（續前頁）

箱門警報器及操作音的音量調節

箱門警報器及操作音可設定為更大音量，也可以設定為靜音。

持續按住 **冷藏** 3 秒以上，直到發出設定音為止

操作音的音量可切換成「標準」「大」「關閉」。設定的切換依照此順序輪替，請依個人需求切換設定音。（參照下表）

購買時，設定成標準音量。

音量	標準	大音量	關閉音量	標準
設定音	—	嗶—嗶—	嗶—	嗶嗶

(購買時)

通知事項

- 箱門警報器或操作音，無法只調整任何一方的音量。
- 設定為不會發出聲響時，冰箱門警報器的文字顯示燈的閃爍也停止。
- 雖音量設定為「關閉」時，「製冰機清潔」的警報器也會發出聲響。→ 23頁
- 當拔除電源插頭再插上插頭時，或停電後恢復供電時，冰箱門警報音則恢復到原來的標準狀態的設定。

三重除臭濾網

利用三種除臭素材的完美組合，有效地捕捉並去除冰箱內含有硫磺系、氮系、醛系、酸系等四大異味分子。

省電

「節電」模式的設定

在周圍溫度低的时间、不在家的時間較長等情況下，當設定為節電模式時，切換為減弱各室冷卻的運轉，因此能夠節電。

當冷藏室門打開 30 秒以上時，門警報鳴響，冷藏室的 LED 冰箱內燈閃爍，通知儘快開關冰箱門。

此外，長時間沒有開關冰箱門時，冰箱內部會緩慢冷卻，可以更加抑制電力消耗。

設定時

購買時設定為節電模式「關」（熄燈）。

按下 **節電**，點亮「節電」。

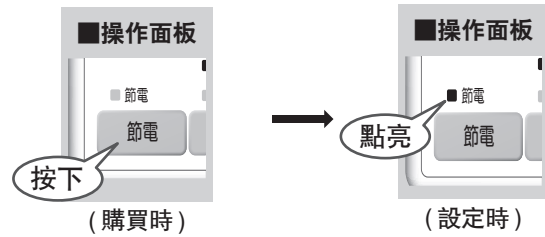

解除時

按下 **節電**，使「節電」熄燈

通知事項

- 將冷卻轉換為弱的時候，冰淇淋等會變軟、冷凍食品有可能會結霜。此外讓食品冷凍的凍結時間以及製冰時間也會增長。
- 當「節電」設定中，設定「急速製冰」「急冷凍」「急冷藏」時，暫時解除弱化冷卻的運轉。
- 「冷藏室」「冷凍室」雙方，或任一方的溫度設定在「弱」的時候，為了維持各存放室內的食品的新鮮度，冷卻效果不轉弱。

保養方法



警告

- 清掃時，請一定要把電源插頭從插座拔掉。

■ 發現骯髒時

- 立即擦乾淨。看不到的部分也請一年清掃一次。

電源插頭

一年一~二次

將電源插頭從插座拔出，以乾布擦拭灰塵。

為了防止火災及觸電 → 4頁

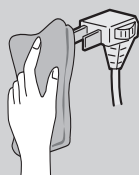

箱門密封墊

一個月一次

請以軟布沾溫水擦拭。

由於此部分容易髒，請擦乾淨。

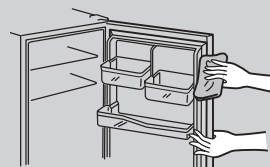

箱門表面

一個月一次

箱門表面請以柔軟的布，沾溫水將污垢擦拭後，再用乾布擦拭乾淨。

玻璃表面殘留有膠布黏膠時，以塑膠橡皮擦擦拭之後，再以乾布擦拭乾淨。

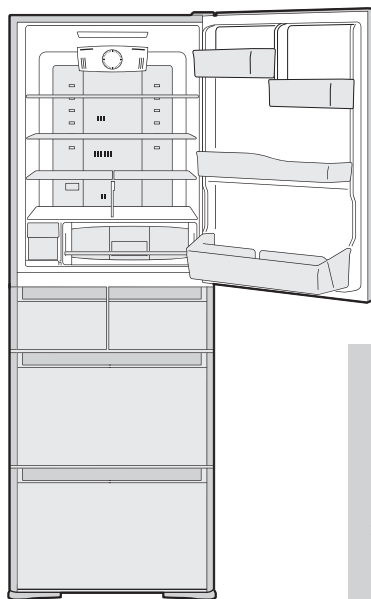
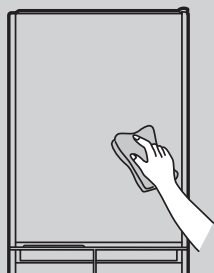

各層架・置物架

三個月一次

請以軟布沾溫水擦拭。

卸除方法請參閱 → 26頁



液汁承接處

一個月一次

請以軟布沾溫水擦拭。

積著液汁時，請擦乾淨。

液汁接收處

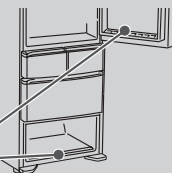

冰箱背面・地板

一年一~二次

拆除遮蔽架，將調節腳稍微抬起，把冰箱往身前方向拉，擦拭污垢。

- 背面由於空氣對流的關係，容易堆積灰塵而弄髒。若是容易刮壞的地板，則鋪上保護用的板等。
- 在意冰箱的震動音，或因濕氣而導致背面牆壁變色或髒汙時，請將冰箱設置在距離牆壁(2cm以上)的地方。

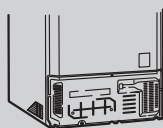

置物盒

三個月一次

請以軟布沾溫水擦拭。

用水清洗蔬果保鮮室下層置物盒時，請倒轉讓水滴乾，並用乾布充分擦拭乾淨。此外請勿使用牙刷、洗碗刷等長刷毛的刷子清洗。可能會造成置物盒受損及蔬活保濕裝置破損。

卸除方法請參閱 → 27頁

※ 請勿用水清洗白金觸媒。

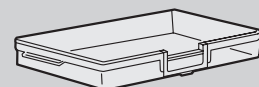

敬請依照指示操作

- 因為可能會造成箱門、塗裝面、塑膠、玻璃面受損、變色，請勿使用以下的東西。

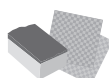

鹼性、弱鹼性的廚房洗潔劑(中性以外)、玻璃用洗潔劑、含氯漂白劑

刷子、研磨海綿、化學抹布

研磨粉、粉狀肥皂

去漬油、稀釋劑、酒精

熱水

請確認洗潔劑上「根據家庭用品品質表示法表示」的「液性」欄

- 沾到食用油、柑橘類的果汁、食品液汁時，請務必擦乾淨。因為其可能引發箱門、漆面與塑膠部件的損傷與變色。
- 因置物盒或抽屜的滑動軌道接觸面上塗抹了潤滑劑，保養時請勿擦拭。
- 磁鐵裝飾或是吸盤吸附在冰箱本體的側面或冰箱門表面時，有可能會在表面留下痕跡。
- 拔除電源插頭時，會解除操作面板設定的功能，請再次確認設定。



警告

- 請勿觸摸自動製冰機的機械部分。
(當製冰盤旋轉時，會有受傷的危險)

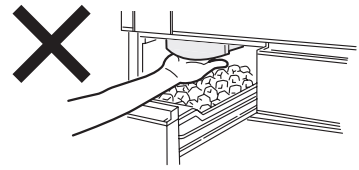

以水來沖洗製冰盤及給水管路。

準備

操作前請確認以下事項

確認後，請關閉冷藏室以外的門，進行下一個操作。

給水槽

- 裝水至滿水線
- 超過儲水槽的安裝位置，正確的安裝。

製冰盒

- 有殘留冰塊時請清除

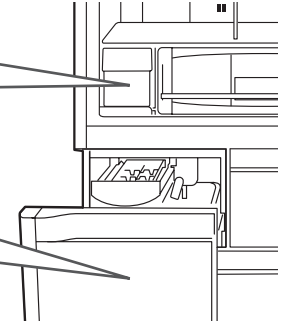

1 持續按住 **製冰** 按鍵 5 秒以上，直到發出警示聲響為止

「急速製冰」，「製冰」，「製冰停止」三個顯示閃爍，請在警示聲響了之後放開手指。

「製冰機清潔」(給水路清潔)便開始運作。(約 4 分鐘)

請關閉冷藏室門。

- 大約 4 分鐘之間，顯示閃爍、警報器會一直響。
- 操作「製冰機清潔」功能時在途中無法停止。
- 操作「製冰機清潔」功能當中，如果打開冰箱的任何一個門時，則有可能無法正常運作。請在製冰機清潔運作結束之前不要開啟冰箱門。
- 冰箱門警示聲設定在停止的狀態下警示聲也會發出聲響。 → 20頁

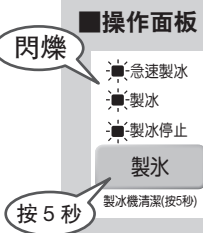

2 警示聲響及顯示燈閃爍停止後，塞住製冰盒內部的缺口部分，在製冰盒的底部鋪上乾淨的毛巾。

鋪上毛巾的主要目的是，清潔製冰盒時存在于內部的水會從製冰盒裡面的缺口部分流出，鋪上毛巾來吸收流出的水。

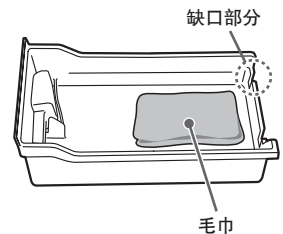

3 將製冰盒內的水擦拭乾淨後安裝在製冰室內

卸除製冰盒，將製冰盒內的水擦拭乾淨後，請將毛巾等取出。

給水槽裡剩下的水，可以繼續直接使用。

「製冰機清潔」結束後，自動設定回「製冰」。

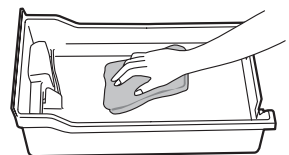

保養方法 (續前頁)

真空冰溫室 一個月一次

1 拉出真空冰溫盒

卸除方法請參閱 → 26頁
請務必取出保存在真空冰溫盒內食品。

2 以下的零件，請以沾溫水的軟布擦拭

※ 請勿使用洗潔劑。

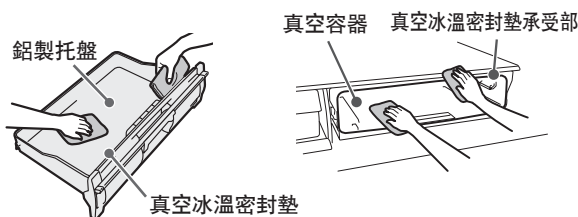

敬請依照指示操作

● 真空冰溫密封墊如果使用溫水以外的洗潔劑，則有可能破損、變形、變色，無法保持真空狀態。

3 安裝真空冰溫盒

安裝方式請參閱 → 26頁

如果真空冰溫密封墊鬆了或是接觸不良，則無法維持真空狀態。

真空冰溫密封墊污垢時

1 從真空冰溫盒取下真空冰溫密封墊

以手握住右上方的真空冰溫密封墊的突起，小心地拆下密封墊。

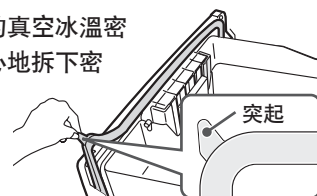

2 髒污的部分請以柔軟的海棉等清洗乾淨

※ 請勿使用洗潔劑。

3 以乾布將水擦拭乾淨後自然乾燥

4 擦拭真空冰溫密封墊安裝溝槽的污垢

真空冰溫密封墊安裝溝槽

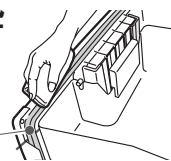

5 安裝真空冰溫密封墊

請將真空冰溫密封墊突起對準溝槽的缺刻後安裝，密封墊的凹處對準盒的突起(6處)，確實安裝。

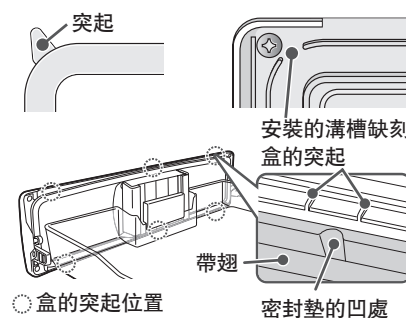

給水槽

一星期一次

1

取出給水槽，卸除水槽蓋

請依照水槽蓋上前方的箭頭指示方向拿起即可卸除。

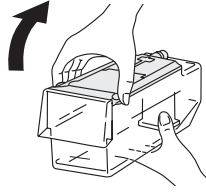

2

從水槽蓋取下密封墊圈及盒子

盒子由旋轉方式卸下來。

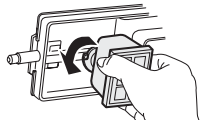

3

從盒子取下淨水濾片

以手指拉淨水濾網，從扣勾處卸下後再卸除箱盒。

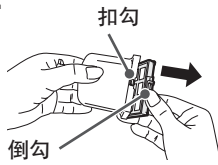

4

以水清洗給水槽各零件

以柔軟的海綿等用水洗乾淨。請不要使用洗潔劑等。

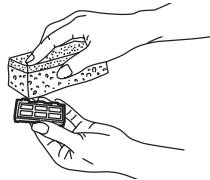

敬請依照指示操作

- 為了防止淨水濾網長霉及黏性物質，請讓濾網充分乾燥。

通知事項

- 更換的基準約 3 ~ 4 年。 → 32 頁

5

將給水槽的各部零件組裝，加入水之後再安裝

請從水槽蓋的後方插入，往箭頭方向關上。

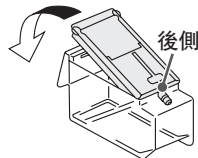

敬請依照指示操作

自動製冰機長期不使用時，請將給水槽洗淨後，充分乾燥後，再裝入原來的位置。
(特別是淨水濾片請務必充分乾燥)

製冰盤

一年一~二次

1

按下 **製冰** 按鍵，「製冰停止」顯示點亮

停止往製冰盤給水。

※ 當「製冰停止」閃爍時，約 1 分鐘待點亮之後再進行以下操作。
此外，外框無法拉出。

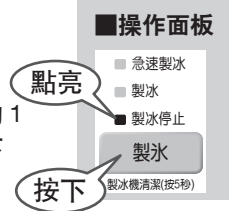

2

打開製冰室門，取出製冰盤

- 1 將扳手往橫的方向押。
- 2 拉出框架。
- 3 護蓋 (▲部) 往身前方折起
- 4 從框架裡取出製冰盤。

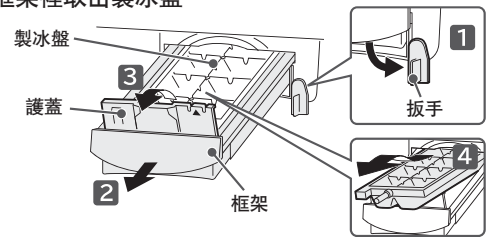

3

騰空製冰盤，用流水筒單沖洗。

請勿使用海綿·去污粉。
請勿刮傷表面。



4

打開製冰室門，安裝製冰盤

- 1 安裝製冰盤並關上
- 2 護蓋。
- 3 將框架水平地插入到最裏面
- 4 扳上扳手。(請前後搖動框架，確認是否緊實地固定住。)

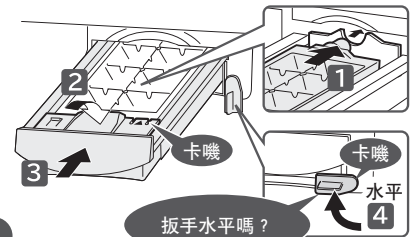

通知事項

- 製冰盤的「框架推不到底」時，因為沒有設定「製冰停止」，所以驅動製冰盤的馬達有可能已啟動。一旦卸除製冰盤，只將框架推入並關上所有的門，再按下 **製冰** 按鍵，設定為「製冰停止」。約一分鐘後，製冰盤的驅動馬達的準備完成後，便可安裝。

5

按下操 **製冰** 按鍵，「製冰」顯示點亮 開始自動製冰

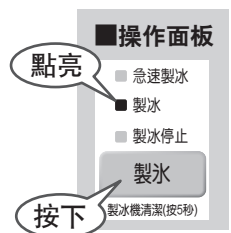

卸除組件的方法・安裝的方法

注意事項

- 卸除零件時，請先將放在零件上的食品移除。
- 請勿拆除此處未說明的零件。
想要卸除說明書上沒有說明的零件來清潔等時，請向技術中心諮詢。
- 請勿拆除蔬果保鮮室的白金觸媒。並且請勿以水沖洗。

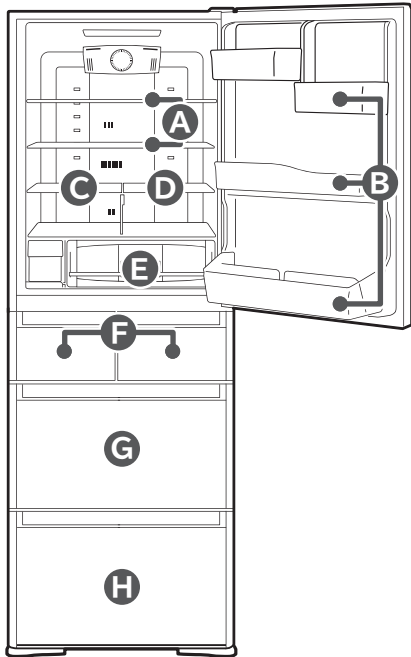

A 可調式層架上段・中段

敬請依照指示操作 拆除棚架上層之前，請先拆除棚架中層。

- 1 把層架內側稍微抬高，往前拉出。
- 2 如圖示將棚架直立。
- 3 讓其迴轉後拆除。

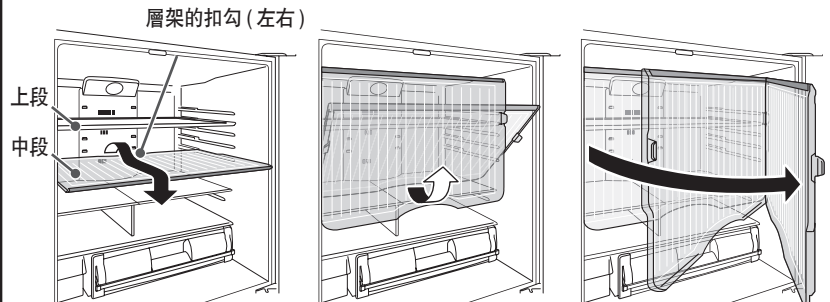

安裝時，把層架插放到最內側之後，把層架內側稍微抬高並推進去。
(將層架的卡榫掛在最內側的配件上)

B 箱門置物架

一邊輕敲底部左右一邊提高便可卸取。
(牢固地固定)

注意事項 安裝時，請完全裝入到最底。
如安裝不牢，會掉落，可能導致人員受傷。

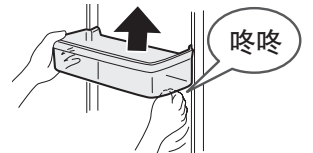

C 固定層架

往前拉出來，將右下2處的扣勾拆開並取下。

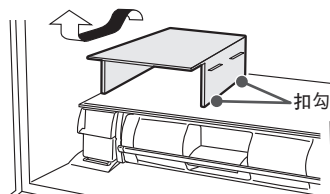

D 可調式層架下段

稍微抬高並取下。

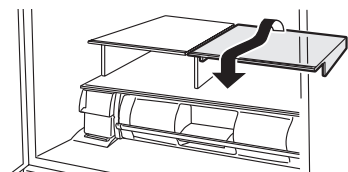

E 真空冰溫盒

卸除方法

拉出真空冰溫盒，往前方稍微向上抬起，上下搖動後拉出。

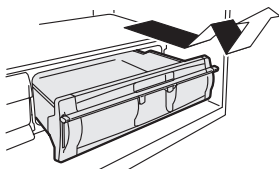

安裝方法

讓真空冰溫盒的左右突起
順著真空容器的導引軌道
滑動推入。最後再將把手
往下扳到底鎖住。

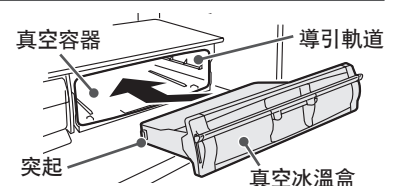

敬請依照指示操作 安裝後請數次拉出推進，確認是否正確安裝。

F 製冰盒（製冰室）· 上層冷凍盒（上層冷凍室）

打開冰箱門，將置物盒朝前方抬起。

安裝時，請將置物盒左右的突起，對準框架的方孔後安裝。

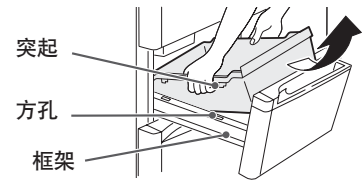

G 中層滑動盒· 下層冷凍盒（下層冷凍室）

1 打開門後，拉出中層滑動盒。

2 向上取出下層冷凍盒。

注意事項 ● 請勿拆下上層滑動盒。

注意事項 ● 請勿撕開標貼。

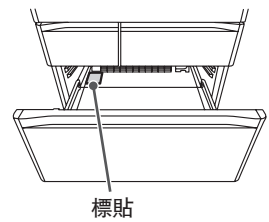
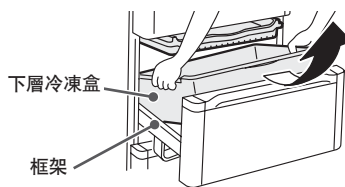
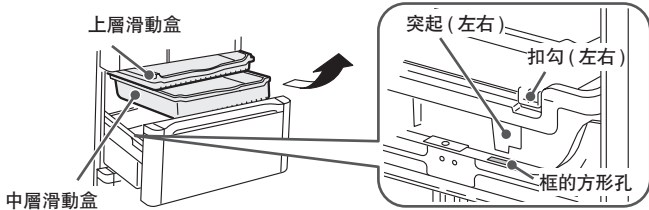

安裝冷凍盒時，請將下層冷凍盒左右突出的部分向門框兩旁的洞插入固定。

請將中層滑動盒兩旁的止動裝置插入下層冷凍盒的外側。

H 上層滑動盒· 隔板· 下層置物盒（蔬果保鮮室）

1 將門往身前開啟，手持兩端往上抬起，再慢慢往拉出，放在地板上。

2 將上層滑動盒拉起。

3 拆卸隔板。
● 請手持隔板兩側，筆直向上抬起。

4 下層的置物盒朝身體方向向上抬起。

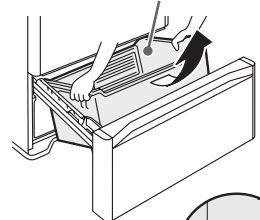
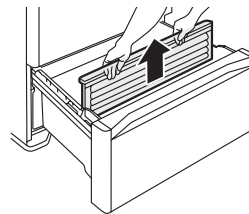
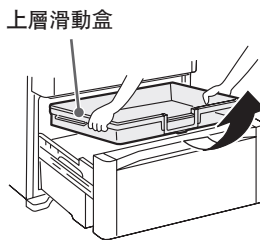
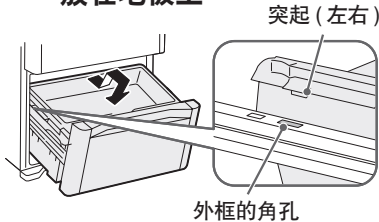

注意事項 ● 開門時請注意腳切勿靠近門。腳有可能被門夾傷。
● 請注意，蓄積的水可能從下層置物盒背面流出。
● 在拆卸下層置物盒之前，請務必先卸下隔板。

若安裝不正確，會導致開閉時發出異常聲音以及冰箱門關不緊。
組裝隔板時，請將 [R] 字朝向正面右下方，再將下層置物盒確實推到最裡面。

敬請依照指示操作 ● 沒有正確的安裝隔板或上層滑動盒，有可能造成隔板或滑動盒的零件破損。
安裝後，請將上層滑動盒前後滑動，以確認是否正確安裝。

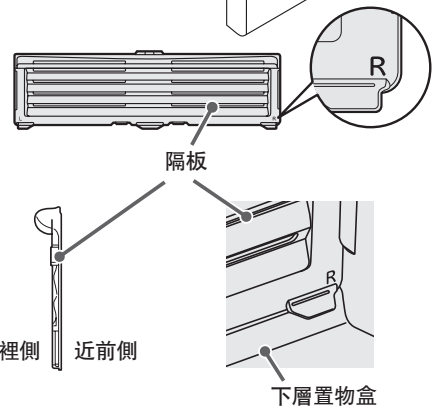

拉取式門的安裝方法（製冰室· 上層冷凍室· 下層冷凍室· 蔬果保鮮室）

製冰室· 上層冷凍室

下層冷凍室· 蔬果保鮮室

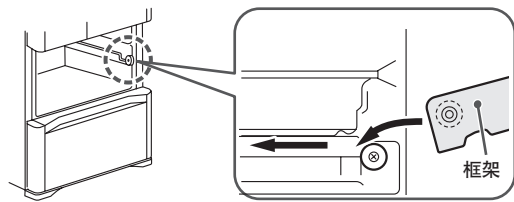
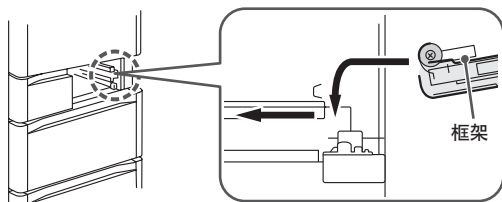

遇到問題時

在委託修理之前，請再次檢查以下幾點。狀況仍然不好的時候，請聯絡所購買的經銷店或敝公司技術中心。

這種情況下		請確認	請依照這樣做。就是這樣的理由。
初次使用時	不冷	設置後是否未達 24 小時？	設置後至完全冷卻需要 24 小時。請將存放的食品間保留間隙，並儘量減少開閉次數，耐心等待。此外，夏天或食品大量存放時，至完全冷卻需更多時間。
	無法製冰	設置後是否未達 24 小時？	剛設置後，因冰箱未完全冷卻，到可以製冰需要 24 小時以上。請將存放的食品間保留間隙，並儘量減少開閉次數，耐心等待。
自動製冰	完全不能製冰	是否顯示部的「製冰停止」顯示點亮？設定為製冰停止。	請設定「製冰」或「急速製冰」。 (→ 14, 15頁)
		是否顯示部的「給水」顯示點亮？給水槽內的水變少。	請加水至給水槽內。 (→ 14, 15頁)
		是否給水槽的水變少？	水量變少時，有可能無法製冰。請試試加水加到給水槽的滿水線。 (→ 14頁)
		給水槽是否推入到超過「水槽安裝位置」線？	請將給水槽推至比水槽安裝位置更裡面。 (→ 14頁)
		框架是否確實的推進到底部？	請將框架確實的推進到底部。 (→ 25頁)
	很難結冰	製冰盒裡面是否存放了冰以外的東西？	請從製冰盒中取出。
		儲冰量是否有局部超過最大儲冰界線？	請將冰塊整平。 (→ 15頁)
		是否頻繁地敞開門，是否一次存放了大量的食物呢？	冰箱內無法充分冷卻。請試試在冰箱內冷卻前，盡量減少開閉門。請試試盡量空開儲存食品之間的間隙。
		是否冰箱周圍的溫度變低？	冬天，到可以製冰需要 4 小時以上。請儘量減少冰箱門開閉次數，耐心等待。
		是否剛從「製冰停止」設定改為「製冰」？	剛改變設定後，可能需要更多時間。請儘量減少冰箱門開閉次數，耐心等待。
		食品或袋子是否被夾著，冷凍室或製冰室門是否關緊？	請去除被夾住的食物，確實關緊冰箱門。
	冰塊有凸起	是否設定為「節電」模式？	請解除「節電」模式。 (→ 21頁)
			是製冰盤的溝上積水凍結了。不是異常。
	所儲存的冰塊變小 冰塊之間粘在一起	是否積存了舊的冰塊？	舊的冰塊會變小，且會互相黏結。
		是否頻繁地敞開門，是否一次存放了大量的食物呢？	請盡量迅速開閉箱門，以及減少開閉的次數。
		冷藏室門或抽屜是否沒完全關緊？	關閉冰箱門時，請確實關緊。
製成的冰塊很小	是否給水槽的水變少了？	當剩餘的水變少時，製冰機可能製成小的冰塊。請試試加水加到給水槽的滿水線。 (→ 14頁)	
製成粘在一起的冰塊	框架是否確實的推進到底部？	請將框架確實的推進到底部。 (→ 25頁)	
	製冰盤是否受損？	製冰盤一旦受損，可能造成冰塊將難以從製冰盤分離，破損的冰塊互相黏結的情形。請與購買的專賣店洽詢。	
		製冰盤的溝槽部分殘留的冰塊會互相黏結。不是異常。	
冰塊裡有白色混濁		是因為混在水中的氣泡被封在冰塊裡面了。	
	用礦泉水製冰了嗎？	水中含有的礦物質凍結會變白而混濁。即使在水裡融化了也會有白色混濁，不過無害。	
製冰盤的框架拉不出來	是否設定為「製冰停止」？	當自動製冰機正在製冰時拉不出來。請設定為「製冰停止」。當「製冰停止」顯示閃爍時，請等約一分鐘，等「製冰停止」顯示點亮後再拉出。 (→ 25頁)	
不需要製冰功能時		請設定成「製冰停止」。請參考「製冰停止」。 (→ 15頁)	

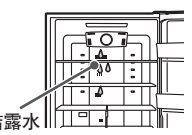
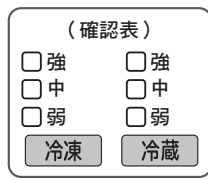
這種情況下		請確認	請依照這樣做。就是這樣的理由。
不冷	不夠冷 冰淇淋變軟	食品或袋子是否被夾著，門關緊了嗎？	請去除被夾住的食物，確實關緊冰箱門。此外，食品收納時請注意食品的高度。
		是否塞入過多食品，是否一次放入了大量的食物呢？	食品之間請空開間隙存放。
		各存放室的盒子是否確實地安裝？	請正確安裝好。 → 26, 27頁
		根據冰箱的設置場所及空隙，環境狀況等，有可能會難以冷卻的情形。	請確認是否已正確安裝。 → 6頁
		是否設定為「節電」模式？	請解除「節電」模式。 → 21頁
		是否溫度設定在「弱」？	不太容易降溫的室內，請變更溫度設定。
		在夏季等，電冰箱的環境溫度高嗎？	→ 8, 19頁
		是否長時間開啟冰箱門，或冰箱門開啟頻繁？	冰箱門敞開著時，冰箱內的溫度會逐漸上升。頻繁地關閉或是長時間敞開著門的話，冰箱內的溫度會難以下降。請減少冰箱門的開閉次數及盡量縮短關閉的時間。
	操作部的顯示是否依次改變？	因為設定為店面專用模式，請解除。 → 請參照下列	
結霜・結露	冰箱內及抽屜框架上 結霜・結露・冰	冰箱門或抽屜是否沒完全關緊？	關閉抽屜或冰箱門時，請確實確認是否夾到食品或包裝袋，請確實關緊。
		是否長時間開啟冰箱門，或冰箱門開啟頻繁？	當冰箱門關閉時，可能因空氣中含的水分變成霜、冰，凝結在冷凍室的壁面或零件上。請盡量迅速關閉箱門，以及減少開關的次數。此時請以乾布將霜、露水擦拭。
	冰箱的外側結露	冰箱周圍的溼度是否過高？	下雨天等室內濕度高的時候會結露。此時請以乾布將露水擦拭。
		是否溫度設定在「強」？	溫度設定為「強」時，冰箱門表面可能會有結露情形。請將溫度設定為「中」。請以乾布擦拭露水。
	冰箱背面及牆壁結露	是否冰箱周圍的溫度變高、冰箱背面和牆壁間隙變小？	請和冷藏庫背面距離 2cm 以上。 → 6頁
冷藏室中凝結露水	是否長時間開啟冰箱門，或冰箱門開啟頻繁？	冰箱門的開關次數頻繁時，或冰箱周圍溫度高時，壁面會起霧，在冷氣出風口附近會凝結露水。並不是故障。此時請以乾布擦拭。 	
太冷	太冷 凍結了	溫度調節為「強」了嗎？	請設定為「中」。 → 8頁
		環境溫度是否 5°C 以下呢？	周圍溫度低時可能冰箱內的溫度會太冷。請將溫度調節為「弱」。
		是否放置在冷氣吹出口的前方？	請不要放在冷氣吹出口的前面。
顯示部正在閃爍	冷凍・冷藏的溫度調節燈號有三個以上正在閃爍	冷凍「強・中・弱」及冷藏「強・中・弱」共六個燈號，請一一確認燈號的閃爍、熄燈。	請在右欄將閃爍的燈號做 <input checked="" type="checkbox"/> 記號，與顧客諮詢窗口聯繫。詳細紀錄才能正確的傳達。 
	製冰顯示閃爍或 冷凍「強・弱」及冷藏「弱」 顯示閃爍	在製冰室內除了自動製作的冰塊之外，是否放入其他的食物或冰塊？	有可能食品等碰到製冰盤。請先將製冰室內清空，再操作「製冰機清潔」。 → 23頁
	「-1°C」閃爍	是否在維修人員檢查後所發生的？	有可能是設定在維修人員確認運轉用的模式。約 15 分鐘後恢復通常模式。使用上沒有問題。
	「急速製冰」「製冰」 「製冰停止」全部呈閃爍	是否觸按 製冰 按鍵長達 5 秒以上。	正在進行「製冰機清潔」。閃爍約 4 分鐘即停止。在顯示燈閃爍時，請勿開啟冰箱門。
	「製冰停止」閃爍	是否設定為「製冰停止」後所發生的？	自動製冰機正在運作中。閃爍約 1 分鐘即停止。在顯示燈閃爍時，無法取出製冰室的框架。
	全部的顯示閃爍	是否冰箱門開啟中？ 是否冰箱門夾住食品，或無確實關緊？	若冰箱門開啟狀態時，請關閉冰箱門。 若冰箱門夾住食品，或無確實關緊，請除去被夾住的食物，將冰箱門確實關緊。
	以上各項以外的顯示燈閃爍	——	請與購買的經銷店商洽。
	點亮的燈依次變化	——	因為設定為店面專用模式，請操作解除設定。店面專用模式時，無法冷卻運轉。打開冷藏室門、下層冷凍室門。 按下任一按鍵顯示設定後，持續按下 冷凍 按鈕長達 10 秒以上，直到發出嗶嗶聲響數秒之內所有的顯示點亮，店面專用模式解除，即開始冷卻運轉。關閉冷藏室門、下層冷凍室門。

遇到問題時 (續前頁)

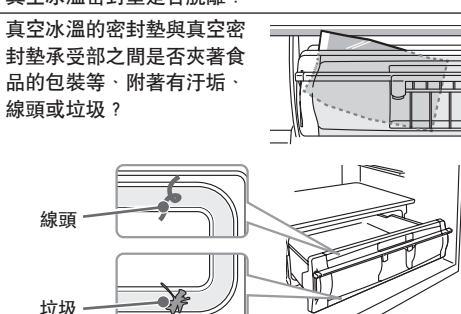
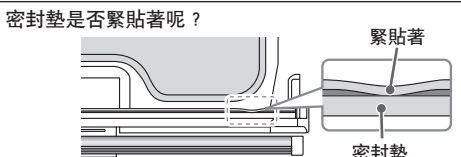
	這種情況下	請確認	請依照這樣做。就是這樣的理由。
聲音不對	冰箱發出的聲音嘈雜	地板是否有彎曲？	請鋪上堅固的板子後，再將冰箱安裝在板子上。 → 6頁
		冰箱是否靠著牆或家具？	請在冰箱的周圍空出間隙安裝。
		冰箱是否充分冷卻？	購買後，剛開始使用等冰箱還未冷卻時，箱門開閉頻繁時，周圍的溫度高的時候，由於壓縮機高速運作，可能會感覺到聲音大。
		是否設定為「急冷藏」「急冷凍」「急速製冰」？	設定在「急冷藏」「急冷凍」「急速製冰」時，壓縮機及風扇馬達會加速運轉，聲音會變大。
	運作音長	_____	因正處於省能源運轉狀態，壓縮機慢慢地運轉，所以可能運轉聲音會維持較久時間。
	有時聲音變大	_____	因應冰箱內的溫度變化，而變更運轉的強度，所以有時會發出較大的聲音。
其他 例如聽到這樣的聲音時	像流水的聲音 (啾啾啾) 像碰撞的聲音 (叩叩叩) 像沸騰的聲音 (噼噼噼) 像燒肉的聲音 (唧~)		是電冰箱的冷媒流動聲，融霜時的水流聲蒸發聲。不是異常。
	像摩擦的聲音 (啤啞) (「叩動」聲)		是冰箱的溫度變化時，或真空冰溫室的氣壓變化時，部件的摩擦聲。不是異常。
	像什麼被卡著的聲音 (嗚嗚嗚) 像呻吟的聲音 (嘆~) 像剛關門時的聲音 (呸~)		是控制冰箱內溫度的電氣部件或真空幫浦的運作聲。不是異常。
	自動製冰機的聲音 (啾~) (嘎啦嘎啦) (咯噠咯噠)		是冰塊從自動製冰機的製冰盤掉落時，或是製冰盤裡給水時所發出的聲音。不是異常。按下 製冰 按鍵，讓其顯示為「製冰停止」時，就不會發出聲音。 → 15頁
	時常有的聲音 (卡嗒卡嗒)		為了冷卻冰箱內開始運作時的聲音。不是異常。
箱門高低不平衡 以及歪斜	左右箱門高低不平衡箱門歪斜	設置的地點是否呈水平？	性能上沒有問題，可以照舊使用，不過介意的話，試試調整左右的調節腳。→ 6頁
		是否由於地板材質太軟加上儲放物的重量使冰箱腳下沉？	冰箱雪櫃傾斜的時候，請鋪上 1cm 以上厚的堅固的板子。
冰箱發熱	電冰箱的側面發熱箱腳底下吹出暖風	_____	為了讓冷卻裝置運作時所產生的熱氣向外排而會發熱。剛安裝後或是夏季，可能有 50 ~ 60°C，在安全上及性能上沒有問題，但請勿以手觸摸。
真空冰溫室的問題	打開時，不發出「咻」的聲音	真空冰溫室的設定是否為「關」(非真空的冰溫)？	請將設定改為「-1°C」或「+1°C」→ 13頁
		把手往上翹著嗎？	請將把手往下押，鎖定。
		把手是否有推到最終的位置，牢牢地鎖住？	如果沒有鎖住，則無法啟動真空機能。請將把手往下推到底，確實地鎖緊。
		真空冰溫密封墊是否脫離？	請安裝真空冰溫密封墊。→ 26頁
		真空冰溫的密封墊與真空密封墊承受部之間是否夾著食品的包裝等、附著有污垢、線頭或垃圾？	 若食品包裝等異物被夾住時，請除去異物。如果真空冷藏的密封墊髒了，請進行清潔。 → 26頁
		密封墊是否緊貼著呢？	 若密封墊緊貼著，則無法維持密封狀態。若緊貼時，請將其剝離。因為左右面及下面無法看清楚，請將真空冰溫盒拆卸後進行確認。→ 26頁 若密封墊髒污時，請清潔乾淨。→ 24頁 破損、變形等時請更換密封墊。→ 32頁
是否在真空冰溫室或冷藏室門開啟關閉之後？	真空幫浦啟動後，至達到真空狀態約需 3 ~ 4 分鐘。關閉後，請等待 4 分鐘以上。		

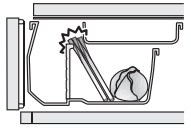
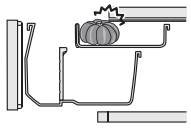
	這種情況下	請確認	請依照這樣做。就是這樣的理由。
真空冰溫室的問題	不知道是否在真空	打開真空冰溫時，是否發出聲音？	打開時如有「咻-」的聲音，便是正常。
	把手不能上鎖	真空冰溫密封墊部分及真空冰溫盒的裡面是否有食品等被夾著呢？	若有被夾住請除去異物。
		是否正確地安裝真空冰溫盒？	請依照「安裝方法」所指示安裝真空冰溫盒。 → 26頁
	真空冰溫室的周圍發出「呸~」的聲音和振動	_____	是真空幫浦的運作聲音。 如夜間等介意有聲音的時候，可以停止真空幫浦的運作。 真空冰溫室請變更設定為「關(非真空的冰溫)」→ 13頁
		是否真空冰溫盒夾住物品，或真空冰溫的墊圈髒汙？是否將把手往下推押到底，確實地鎖緊？	可能頻繁發出聲音及震動。 若食品包裝等異物被夾住時，請除去異物。 請清洗髒汙的真空冰溫密封墊。→ 26頁 請將把手往下推押到底，確實地鎖緊。
真空冰溫室的內部或真空冰溫盒的周邊有水滴或結霜，冰	是否存放了含水份多的食物？ 	因為真空冰溫室是密封的狀態，如果存放水分較多的食品時，水分蒸發會在室內凝結成露水或結成霜。水分較多的食品建議以保鮮膜包覆。如果附著了水滴或結霜，請以乾布擦拭。	
真空冰溫室的食品凍結	設定是否為「-1°C」或是「關(非真空的冰溫)」的狀態？	請設定為「+1°C」→ 13頁	
有異味	有塑膠味	_____	是因為在冰箱內使用了多數的塑膠部件，不過，充分冷卻後自然就會慢慢減輕。不是異常。
	冰塊有異味	給水槽，淨水濾片骯髒嗎？冰塊舊嗎？	為了防止「發黏」「水垢」，請定期清洗。→ 25頁
	冰箱內有異味	是否直接地儲放了氣味重的食品呢？	由於自來水中的氯元素凝縮，氯的氣味會很重。 脫臭機能不能完全去除所有的氣味。 請用保鮮膜等密封後儲放。
蔬果保鮮室中凝結露水	是否存放了大量的含水份多的蔬菜？	因為蔬果保鮮室比其他保存室的濕度高，會因蔬菜的存放量及種類，而可能出現在蔬果保鮮室的頂部、食品的表面產生結露的情形。 這並非異常現象。若在意結露的情形，建議將食品以保鮮膜包裹後再放入。此外，結露變多時，蔬果保鮮室的存放盒內可能會有水滴蓄積。請以乾布將蓄積的水擦拭乾淨。	
	是否蔬果保濕裝置被食品的外袋或容器所阻塞？	蔬果保濕裝置一旦被阻塞，很容易發生結露情形。 請將阻塞在蔬果保濕裝置的食品外袋或容器移至他處。 請以軟布將結露擦拭乾淨。	
蔬果保鮮室	蔬果保鮮室的門無法關閉，蔬果保鮮室的門開放時上層滑動盒無法回到鎖定的位置	隔板的方向是否正確？	請依照正確的方向安裝隔板。→ 27頁
	上層滑動盒與下層置物盒之間是否夾有食品等異物？		請除去被夾住的異物。
	是否有寶特瓶或食品碰觸到上層滑動盒的把手部位？		存放時請勿讓寶特瓶或食品碰觸到把手部位。
	是否有食物被夾在上段置物盒及潤澤護蓋之間？		請除去被夾住的物品。 此外，請勿在食品接觸到潤澤護蓋的狀態下，硬將冰箱門關上。

遇到問題時 (續前頁)

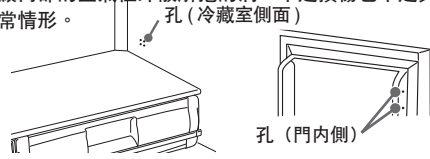
這種情況下	請確認	請依照這樣做。就是這樣的理由。
觸碰到機體會感覺到微量的電流	——	電冰箱會帶有靜電，安全上沒有問題。介意的話，請實施接地。 (→ 7頁)
電視機・收音機等發生有雜音・映像的花亂	——	是從電冰箱發出的微弱電磁波的影響。要安裝時請遠離電視機、收音機、門鈴對講機等。建議在離開天線等的地方接電源，實施接地。 (→ 7頁)
塑膠零件上有像傷痕一樣的細線	——	是塑膠成型時發生的樹脂流痕。透明的部件會特別顯眼，強度上沒有問題，不會破裂。
箱門面或側面・頂面上有波紋或歪扭	——	冰箱的製造工程上，會發生輕微的波紋或歪扭。根據照射方向及亮度等會感到顯眼，這不是異常現象，在性能上也沒有問題。
箱門內側有小的洞	——	<p>這個洞是在冰箱製造過程中，填充斷熱材料時為了讓內部的空氣往外散所挖的洞。不是損傷也不是異常情形。</p>  <p>※ 因商品不同，可能貼著貼紙，使用時請勿將貼紙撕下。</p>
停電了	——	在到恢復之間，請減少箱門的開閉，避免重新再存放食品。停電後恢復供電時，請確認操作部位的設定。
長時間不使用冰箱	——	請將冰箱內的東西全部清出。請先將電源插頭拔除，再進行冰箱內、自動製冰機的清潔。 (→ 22~25頁) 所有的門打開讓其乾燥 2 ~ 3 天。
除霜	——	此電冰箱自動除霜，不需要操作。溶解了的水會積在蒸發盤上，自動蒸發。
移動・搬運	——	請參閱「移動・搬運的事前準備 (搬家時)」 (→ 7頁)
玻璃破裂 (冰箱門玻璃)	——	請勿觸碰破碎的玻璃，立刻聯絡購買的銷售店，委託修理。
關閉冰箱門時，其他門則自動開啟	——	是否關閉冰箱門時用力過猛呢？因為各冷藏室的冷氣通路是相連通，有可能因為關閉冰箱門時的風壓，而導致其他門瞬間開啟。
冰箱門關閉後，再想要打開時，感覺很重	——	冰箱門是否長時間處在開啟狀態呢？在冰箱內的空氣瞬間被冷卻，此時短時間內壓力變低所造成的現象。請勿長時間開啟冰箱門，縮短開閉的時間。
特別在意震動音，因濕氣而導致背面牆壁變色・髒污時。	——	請將冰箱設置在離背面牆壁 2cm 以上。 (→ 6頁)
小蒼蠅等昆蟲飛入冰箱時	周圍是否有蒼蠅？	敬請保持周邊環境乾淨。請放置蒼蠅忌避物品或補蠅器。
	冰箱內是否存放氣味強烈的食品？	為了避免氣味吸引蒼蠅，請將食品加蓋或以保鮮膜包覆。
	箱門是否長時間開啟？	請盡量在拿取食品後馬上關上箱門。

另購零件

■以下零件更換時，請務必向經銷店指明冰箱的型號，購買專用的零件。

這種情況時	商品名	型號	商品型號	
冰塊有味道時 ●可能淨水濾片老舊・髒污。 (約 3 ~ 4 年更換一次)	自動製冰用淨水濾片	全機種通用	RJK-30	
無法維持真空狀態 ●可能破損・變形・變色	真空冰溫密封墊	R-SG420J	R-S4000G 311	

有關碳氫化合物的冰箱 / 規格 / 可容納的食品重量

有關碳氫化合物的冰箱

- 本冰箱所使用冷媒及其他斷熱材料皆無使用氟氯化碳、而是使用碳氫化合物。碳氫化合物不會破壞地球臭氧層、對地球溫室效應的影響非常小、屬於環保物質。
- 碳氫化合物為可燃型物質。冷媒密封於冷媒迴路管中、在一般的使用情況下應該不會發生外洩。但萬一有冷媒管線損壞的情況發生、請遠離火源及避免使用電器用品、將門窗打開以利空氣流通。之後、請立即與經銷商或本公司各技術中心聯絡。

規格

型號	R-SG420J	
種類	冷凍冷藏箱	
總有效內容積	407L	
外型尺寸	寬	600mm
	高	1798mm
	深	664mm
額定電壓 / 額定頻率	110V/60 Hz	
電動機額定消耗電功率	110W	
除霜輸入功率	110W	
消耗電量	22 kWh/ 月	
能源因數值	22.3L /kWh/ 月	
冷媒種類 / 充填量	R600a/80g	
總重量 (淨重)	90kg	
脫臭裝置	●	
自動製冰機	●	
急速製冰	●	
箱門警報器	●	

可容納的食品重量

可容納於層架或收納盒內的食品重量如下：

	零件名稱	R-SG420J
冷藏室	可調式層架上段	13.5kg
	可調式層架中段	13.5kg
	可調式層架下段, 固定層架	13.5kg
	真空冰溫室上方的層架	7.5kg
	真空冰溫室盒	2.5kg
	冰箱門置物架合計	21.5kg
製冰室	製冰盒 請勿存放不是本自動製冰機製成的冰塊。 → 15頁	
上層冷凍室	上層冷凍盒	3.0kg
下層冷凍室	上層滑動盒	3.5kg
	中層滑動盒	4.5kg
	下層冷凍盒	11.5kg
蔬果保鮮室	上層滑動盒	4.0kg
	下層置物盒	13.0kg

有關碳氫化合物的冰箱 / 規格 / 可容納的食品重量
遇到問題時 / 另購零件

RoHS 表

設備名稱：日立冰箱、型號（型式）：R-SG420J						
單元	限用物質及其化學符號					
	鉛 (Pb)	汞 (Hg)	鎘 (Cd)	六價鉻 (Cr ⁺⁶)	多溴聯苯 (PBB)	多溴二苯醚 (PBDE)
主基板組立	○	○	○	○	○	○
壓縮機組立	○	○	○	○	○	○
電動機組立	○	○	○	○	○	○
電源線及配線組立	○	○	○	○	○	○
控制面板組立	○	○	○	○	○	○
自動風門組立	○	○	○	○	○	○
電熱器組立	○	○	○	○	○	○
蒸發器組立	○	○	○	○	○	○
門板組立	○	○	○	○	○	○
外殼組立	○	○	○	○	○	○

備考 1：“超出 0.1 wt %”及“超出 0.01 wt %”係指限用物質之百分比含量超出百分比含量基準值。
 備考 2：“○”係指該項限用物質之百分比含量未超出百分比含量基準值。
 備考 3：“—”係指該項限用物質為排除項目。

關於廢棄之重要警告

隔熱材料中含有環戊烷 (Cyclopentane)。
當要處理隔熱材料中之氣體時，必須依照特殊的廢棄處理程序。
要廢棄本產品時，為了不會對環境造成不良影響，請詢問當地的相關機關。

維修服務請連絡下列各維修服務中心

維修服務中心



顧客服務
官網連結

台北	02-2771-8200
新北	02-8941-6169
宜蘭	03-931-1299
中壢	03-425-1077
台中	04-2220-1133
嘉義	05-236-1943
台南	06-260-6939
高雄	07-522-9100

製造商：**Hitachi Global Life Solutions, Inc.**

進口商：**阿奇立克日立台灣家電股份有限公司**

台北市南京東路三段65號2樓 電話：(02) 2516-0500

E-mail服務意見信箱：servicemail.AHTW@arcelik-hitachi.com

阿奇立克日立台灣家電網站：hitachi-homeappliances.com.tw



R-SG420J ©