

使用說明書

日立多門電冰箱

HITACHI

只限在台灣使用

家庭用

型號 R-HS54TJ



日本製

五門

非常感謝您購買日立電冰箱。

此電冰箱僅供家庭使用，請勿使用於商業用途和儲存食品以外的目的上。

請詳閱本使用說明書，以確保正確使用。

請妥善保管本使用說明書與保證書，當將電冰箱交給他人在別的場所使用時，以及交給回收工廠時，請將本使用說明書隨電冰箱一同轉交。

請詳閱「安全上的注意事項」，以確保正確使用。

→ 4~7頁

最佳的省電使用方法

- 1. 建議您避免頻繁地開關冰箱門，若打開後也盡快關上**
頻繁地開關箱門會讓冷氣外漏，造成耗電。
- 2. 避免過分堆滿食品**
食品堆積過滿時，冰箱內部冷氣循環變差，不易達到充分冷卻，更容易造成耗電及浪費。食品儲放時請保留間隙，建議以能看到後面為主。
- 3. 溫熱的東西請常溫放涼後再冷藏**
將熱食放進冰箱會讓溫度上升，造成附近的食品容易變質。
- 4. 冰箱周圍請空開充分的散熱空間**
若周圍沒有足夠的空間，會無法散熱造成耗電。
- 5. 老化的箱門密封墊換新**
密封墊老化後會容易讓內部的冷空氣漏出，造成耗電。若出現這種狀況，可先拿一張名片夾在門縫處，若關上冰箱門後名片掉落，建議盡快更換新的密封墊。

常見問題

無法製冰時

→ 31 頁

冰箱內不冰時

→ 30 頁

結霜或結露時

→ 30 頁

目錄

使用之前

安全上的注意事項	4
事前準備	8
使用前的準備	8
確認事項	10
操作面板的功能/各室的名稱	10
適於存放的食品	11

使用方式

冷藏室	12
各部的名稱	12
溫度的調節(冷藏室)	12
「獨立鎖濕低溫冷藏室」的使用	12
想要急速冷卻食品時 (「特鮮急冷藏」的使用)	13
置物架、層架高度的調整	13
-1°C特鮮冰溫室	14
收納食品	14
-1°C特鮮冰溫室的開關	15
製冰室(自動製冰機)	16
製冰方法	16
冰的收納量、製冰時間	17
短時間內製冰	17
不製冰	17
「製冰」或冷凍「強、弱」及 冷藏「弱」燈號閃爍時	17
冷凍室	18
收納食品/收納食品時	18
食品急速冷凍(急冷凍)	19
溫度的調節(冷凍室)	19
蔬果保鮮室	20
收納食品/收納食品時	20
蔬果保存時的訣竅	21
各種功能	22
溫度微調節(冷藏室、冷凍室)	22
箱門警報器	23
箱門警報器及操作音的音量調節	23
三重除臭濾網(冷藏室)	23
省電	24
節電模式	24

保養方法

保養方法	25
電源插頭/箱門密封墊	25
箱門表面/各層架、置物架/液汁承接處	25
冰箱背面、側面、地板/置物盒	25
-1°C特鮮冰溫室	26
給水槽	26
製冰機清潔	27
卸除組件的方法、安裝的方法	28
可調式層架上段、中段	28
可調式層架下段	28
固定層架	28
棚架	28
箱門置物架	28
-1°C特鮮冰溫室	28
製冰盒(製冰室)、上層冷凍盒(上層冷凍室)	29
中層滑動盒、下層冷凍盒(下層冷凍室)	29
上層滑動盒、下層置物盒(蔬果保鮮室)	29
卸除拉取式門的方法、安裝方法	29

遇到問題時/售後服務

遇到問題時	30
初次使用時	30
不冷	30
結霜或結露	30
自動製冰	31
操作面板燈號閃爍	32
蔬果保鮮室的問題	32
-1°C特鮮冰溫室的問題	33
箱門高低不平衡以及歪斜	33
有異味	33
太冷	33
冰箱變熱	33
聲音不對	34
其他	35
移動、搬運的事前準備(搬家時)	36
另購零件	36
RoHS表	37
有關碳氫化合物的冰箱/規格/可容納的食品重量	38

使用之前

使用方式

保養方法

遇到問題時/售後服務

安全上的注意事項

請務必遵守

為了防止危害到使用者或其他人及造成財務上的損失，請務必遵守以下事項。

■ 以下將以標示方式，區分及說明忽視標示內容而誤用時所產生的危害與損失程度。



警告

此標示欄表示「可能會造成死亡或嚴重人身傷害」。



注意

此標示欄表示「可能會發生人身傷害或財產損失之預測內容」。

■ 以下將以圖示標示方式，區分及說明應遵守內容的種類。(以下為圖示標示例)



「提醒警告及注意」的內容。



此圖示標示為「禁止」內容(請勿執行之事項)。



此圖示標示為「強制」內容(請務必執行之事項)。

■ 此冰箱使用可燃性的冷煤。以下的標示欄記載關於可燃性冷煤的注意事項。



此圖示標示為可燃性冷煤的注意事項。

警告

安裝時



● 針對地震等天然災害做好防止翻倒處置。
· 避免因翻倒而受傷。

● 請確實實施接地。
避免因故障·漏電等因素而發生觸電。
· 請務必委託經銷商執行接地工程。 → 9頁

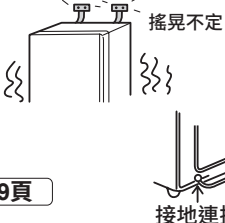

禁止淋濕

● 請勿設置於潮濕或會被水淋到的場所。
· 避免因電氣絕緣不良而引起觸電·火災的危險。



● 請勿在本產品的背面設置多口便攜式插座或便攜式電源。

接地連接螺絲

電源及電源電線



禁止

● 使用時請勿高於插座或配線器具的額定電流。

請勿使用交流額定電壓以外的電源。

若與其他電器插頭併用，或使用三面插座等，會因異常發熱而造成火災的危險。

· 請單獨使用額定電流 15A 以上的插座。

● 請勿使用多孔電源、延長線等。

● 請勿使用插孔過鬆或損壞的電源插座。



● 設置本產品時，請確認電源線是
否有拉扯、損傷的跡象。

(請勿讓電線受損·加工·接近發熱器具·勉強彎曲·扭曲·拉扯·乘載重物·讓冰箱壓住電線或捆綁電線。)

在已受損的狀態下使用時，會引發觸電·短路·火災的危險。

· 若電源線損壞時，必須由製造商、其服務處或具有相關資格的人員加以更換以避免危險。

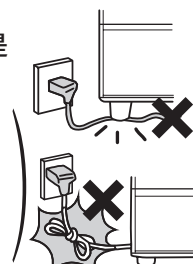

● 將插頭的電線向下，將插頭確實插入插座內。

· 如果插頭方向相反插入，會給電線增加負擔，成為短路·觸電·起火的原因。

· 如果插頭插得不夠完全，也將會成為因觸電，發熱而導致火災的原因。

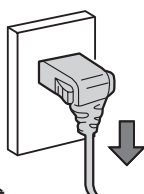

● 請定期清除插頭上的灰塵。

當插頭堆積灰塵時會因濕氣而造成絕緣不良，進而引起火災。
· 請拔除插頭再用乾布擦拭乾淨。

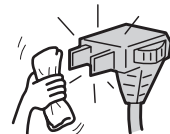

● 長時間不使用時，請將電源拔掉。

警告

電源及電源電線



禁止濕手

- 請勿用潮濕的手，拔除插頭。



- 進行冰箱保養，請務必拔掉插頭。

→ 25頁

- 有觸電或受傷的危險。
- 請將插頭確實的從插座內拔出。

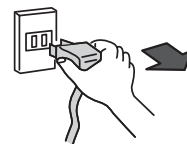

在一般使用的情況下



禁止淋濕

- 請勿將水或尿尿噴灑於電冰箱內外。

- 請勿將含水容器放在冰箱上。

- 翻倒的水會造成電氣組件絕緣不良而發生漏電·火災·觸電的危險。



禁止

- 請勿放入容易引火的物品。

- 揮發油·乙醚·LP 瓦斯·稀釋液·黏著劑會發生引爆的危險。

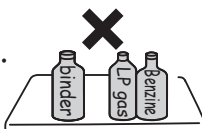

- 請勿用來保存藥品或學術試樣。

- 必須嚴格管理的物品，不可保存於家庭用冰箱內。



- 請勿放置乾冰。

- 放入袋中有破裂的危險。

- 在附近請勿使用可燃性噴霧用品。

- 避免因箱門開關等電氣接點引起的火花引發火災。

- 請勿在冰箱上放置物品。

- 避免因開閉箱門，造成物品掉落而受傷。

- 請勿懸在箱門上嬉戲，或踏在收納盒上。

- 避免因翻倒，夾到手指而受傷。

- 請不要拆卸冰箱內燈的蓋子。

- 燈泡損壞時，須由製造廠商或其服務處或具有相關資格的人員加以更換以避免危險。

- 不要將箱門開得過大或靠在打開的箱門上等給箱門施加太強的力。



禁止接觸

- 請勿手觸自動製冰機的機械部位。

- 製冰盤旋轉時，手恐怕會受傷。



- 在使用本冰箱時，除非由負責安全的人監督或指導，不適合讓身體、感官或精神能力下降或缺乏經驗及知識的人（包括兒童）使用。請不要讓兒童玩耍。

安全上的注意事項 ~續前頁~



關於冷媒（由於這是一種可燃性的氣體 R600a: 異丁烷，請注意以下的事項。）



禁止

- 不可以螺絲等銳利物品刮傷冰箱。

由於使用可燃性的冷媒，當冷媒從冰箱內壁的配管外洩，會有起火・爆炸的危險。

- 請勿為了加速除霜而使用機械器具、吹風機等發熱器具或開火。

- 請勿在冰箱內部使用電器用品。
・如冷媒外洩，電氣接點所產生的火花，會有起火・爆炸的危險。



- 請勿損傷冰箱的冷卻管路。

冷媒配管損壞時，請將冰箱遠離火源並避免使用電器用品。
配管損壞時，請儘快將門窗打開，並與經銷商或本公司各技術中心聯絡。

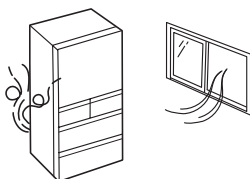

- 請將本產品的外殼或組裝結構上的通氣口遠離障礙物。→ 8頁
若冷媒外洩的情況持續，會有起火・爆炸的危險。

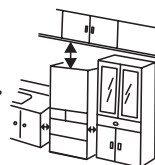

- 如需進行廢棄處理時，請聯絡經銷商或環保署資源回收中心專線，交給他們進行專業處理。
若冷媒外洩會有起火・爆炸的危險。



- 警告標籤和銘牌必須一直牢固張貼於壓縮器上和冰箱上。

- 關於使用後的可燃性冷媒的處理，修理，廢棄，設置等，只有日立公司認定的服務公司或維修人員才能進行。

萬一有下列情形



- 當產品異常或故障時，請拔掉插頭停止運轉。
有觸電或受傷的危險。
・請務必在拔除插頭時握住插頭。

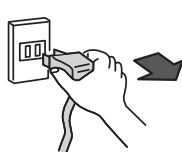

禁止分解

- 請勿自行分解・修理・改造。
避免發生火災，異常動作而受傷。
・需分解・維修時，請洽經銷代理商。

《異常、故障的例子》

- ・ 電源線或插頭異常發熱
- ・ 產生燒焦臭味
- ・ 電源線有明顯損傷或變形
- ・ 感到刺痛的電流感



- 可燃性氣體外漏時，勿接觸冰箱，請立即開啟窗戶進行換氣。
・ 避免因箱門開關等電氣接點的火花，而發生引爆・火災・燙傷等危險。



廢棄處理時



- 在等待廢棄物再利用保管之際，因有幼兒被誤困在箱內之虞，請將門墊拆下來。

⚠ 注意

移動・搬運・安裝時



禁止

- 運輸時請勿將冰箱橫放。
- 搬動時請勿使用箱門把手。
- 請勿在容易損傷的地板上拖動冰箱，
是造成地板損傷的原因。
移動的時候請先鋪上保護用板等。
- 請勿以吊車吊起手把部位。
- 請勿碰撞冰箱背面・側面。

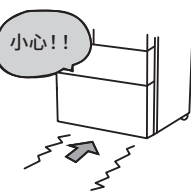

- 先取出食品及冰塊，再將給水槽的水排掉。
- 請鋪上保護用的鋪墊或布，避免地板損傷或冰箱內部殘留的水流出。
- 請貼上膠帶以防止打開。另外，請用膠帶固定電源線及插頭，避免垂下。
・搬運時請如圖示般將箱門朝上。
- 請於平整堅固的地板上用調整腳固定住。



在一般使用的情況下



禁止

- 請勿在超大瓶飲料的縫隙間再塞入其他瓶罐。
・勉強放入超大瓶飲料瓶後，在開閉箱門時，可能會因掉落而受傷。
- 請勿將瓶子放在冷凍室內。
・內容物結凍會使瓶子破裂，容易受傷。



- 關閉冰箱門時，請勿握住冰箱門把手以外的部位進行關閉。

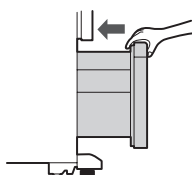

- 開啟最底層的箱門時，請勿讓腳靠近冰箱。
・避免在開啟箱門時，碰觸到腳底而受傷。

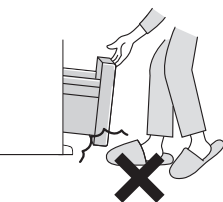

- 手腳不要放進冰箱的底部。
清理時將手伸入冰箱底下時，可能會被鐵板割傷。

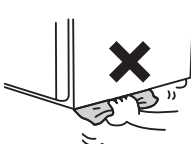

- 請勿施加強烈撞擊力於玻璃層架。(可能因玻璃層架破裂而導致受傷)
- 請勿讓食品凸出層架。
・避免因鈎到瓶罐後掉落而受傷。
- 開閉冰箱門時，請勿過於用力。(存放的食品有可能會掉落)
- 他人同時觸摸時請勿進行開閉動作。
- 請勿將手放在抽屜門把手上，開閉冷藏室門。
- 請勿用潮濕的手碰觸冷凍室內的食品或容器。
・避免凍傷。(尤其是金屬製產品)
- 請勿食用有異味，已變色的食品。
・避免因食品腐敗而引發疾病。
- 請勿在玻璃層架的玻璃面上加熱，或放置熱的物品。
- 請勿握住箱門密封墊打開和關閉。

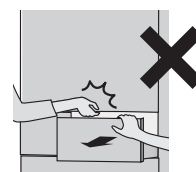

- 為了防止水滴到地板上。
長時間門與冰箱間有縫隙時，結露水或除霜水可能會滴下。請確實關緊冰箱門讓門與冰箱之間沒有縫隙。
- 在箱門打開時要打開其他的門時，請務必小心不要讓手或手指夾在打開的箱門間。

- 因為玻璃層架很重，安裝、拆卸時請格外注意。
- 開閉冰箱門時，若有異常聲音或磨耗粉末掉落等異常現象時，請停止使用，並請維修人員到府察看。

事前準備

使用前的準備

1

請安裝在以下的位置。

- 地板堅固且水平的地方
地毯、榻榻米、木板地、塑膠地板等恐怕會有變形、變色的可能時，請墊(超過1cm厚的)板材。
- 避免陽光直射及高溫的地方
這些可防止冷卻功率下降，避免電費增加。
- 不潮溼且空氣流通的地方
而且可抑制生鏽及結露。
- 與電視等電器間隔一段距離
防止造成雜音或影像不穩定等情況。

- 請預留散熱空間。(右圖)
- ※ 本體側面的中央部分可能比所表示的尺寸稍大。
- ※ 設置時請確保充裕的空間。
- ※ 若擔心振動音或濕氣較高時背面牆壁或壁紙發生變色汙損的情況，與牆壁間請預留間隙(2cm以上)。

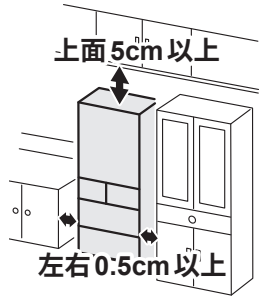

2

調整冰箱水平後固定。

1 手持腳座護蓋，拉向身前即可卸下。

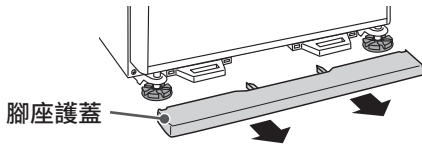

2 旋轉左右的調節腳，直到碰觸到地板。調整冷藏室門直到平行為止。

調節腳的旋轉量是以每旋轉1圈相當於箱門的高低差距1mm為準。如果調節腳難以轉動，請插入十字螺絲刀並轉動。

■ 右側下歪

■ 左側下歪

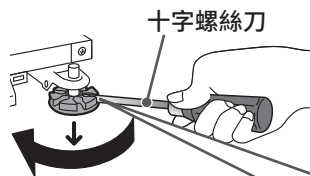
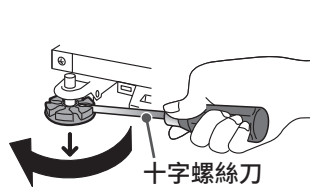
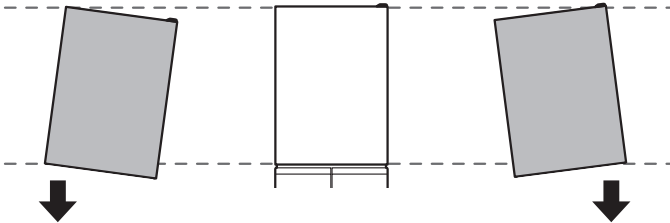

十字螺絲刀的大小參考

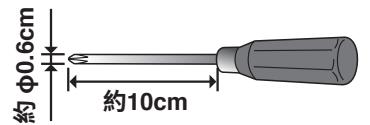

使用十字螺絲刀時，請確實插入調節腳的溝部後旋轉。

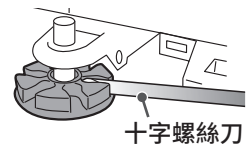

- 轉動調節腳時請小心不要讓十字螺絲刀刮傷地板。
- 當過度旋轉調節腳時，可能導致調節腳脫落。

3 請將腳座護蓋的卡榫插入冰箱的安裝孔內安裝。

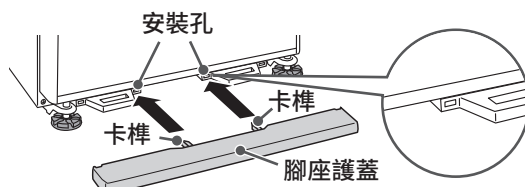

3

清潔冰箱內部。 → 25~27 頁

- 請用沾濕的柔軟布擦拭後，再以乾布擦乾。
- 給水槽及淨水濾片請使用清水沖洗。
- ※ 滑動盒的滑軌及滑軌接觸面上塗有潤滑劑，請勿擦拭。
- ※ 剛開始使用時可能會有些許塑膠的味道。
若特別在意時，可加強室內通風讓氣味散去。(開始使用後氣味也會自行消失)

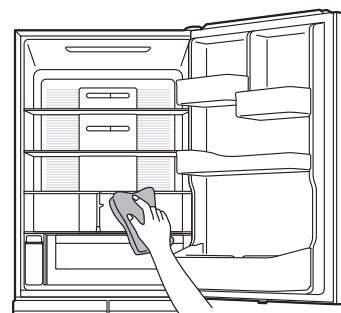

4

將電源插頭插上。

設置後就可直接插上電源插頭。
請用獨立的插座。(電源 110V、額定電流 15A 以上)

- 請勿將電源插頭及電線夾在冰箱背面及牆壁間。以防止電線發熱。

冰箱內開始冷卻 (冷藏室和其他的儲藏室(製冰室、冷凍室、蔬果保鮮室)交替冷卻)

- 根據冰箱周圍溫度、食品的存放方式不同，冰箱內充分冷卻約需要 4 小時。
夏天天氣炎熱時，也可能需要 24 小時以上。
在冰箱尚未充分冷卻前請勿將冰淇淋或未充分冷卻的食品、易受損的食品等放入冰箱。
- 初次使用自動製冰時，請操作自動製冰機的「製冰機清潔」。 → 27 頁
- 自動進行連續的製冰運轉是必須在冰箱內充分冷卻之後才能開始。
(初次使用時，**最初的結冰可能需要花 24 小時以上。**)
- 當冰箱內溫度較低時，插上電源後有可能經過 10 分鐘才開始冷卻。

為了防止萬一觸電，請實施接地。

- 如設置地方特別潮濕，請與經銷店洽商，接地線或安裝漏電開關。

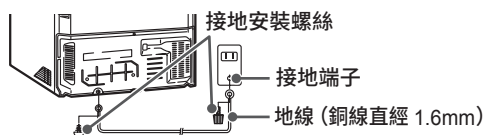
**不可接地線的地方**

- 自來水管 (有觸電的危險)
- 煤氣管 (有爆炸的危險)
- 電話線及避雷針的地線 (打雷時會發生危險)

通知事項

- 配管有可能需要進行防鏽處理。
當冰箱設置在溫泉區、工業區周圍、下水道管路附近等處，有可能受到硫化氣體的影響而導致配管的腐蝕。請向經銷店諮詢。
若因氣體危害導致配管變黑或是故障時，不在保固範圍內。
- 將電源插頭插入後、會有馬達運轉聲音。此外、冰箱在達到充分冷卻之前、壓縮機及風扇可能會發出較大的聲音。
- 請勿將背面的標籤撕下、或拆卸側面下方的塑膠製品。
- 磁鐵裝飾或是吸盤吸附在冰箱本體或冰箱門表面有可能會留下痕跡。
- 周圍濕度較高時，箱門表面可能結露，而讓貼在冰箱門上的紙濕掉。

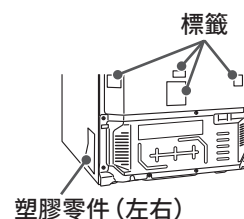

確認事項

操作面板的功能

製冰

- 急速製冰 → 17 頁
- 製冰 → 16 頁
- 製冰停止 → 17 頁

冷卻模式

- 低溫冷藏 → 12 頁
- 急冷凍 → 19 頁
- 特鮮急冷藏 → 13 頁

Control panel diagram showing buttons for ice making (急速製冰, 製冰, 製冰停止) and cooling modes (低溫冷藏, 急冷凍, 特鮮急冷藏). It also includes a power saving section (節電) and a freezing/cooling section (冷凍、冷藏) with temperature adjustment options (強, 中, 弱).

節電

各室冷卻調弱後即為省電。

- 節電 → 24 頁

冷凍、冷藏

冷凍室、冷藏室的庫內溫度可三段階調節。

- 溫度的調節 → 12、19 頁

敬請依照指示操作

請勿對操作面板施加強力的撞擊，或用硬物碰撞。

通知事項

- 「急冷凍」與「特鮮急冷藏」無法同時設定。
- 操作面板燈號不停閃爍時 → 32 頁

各室的名稱

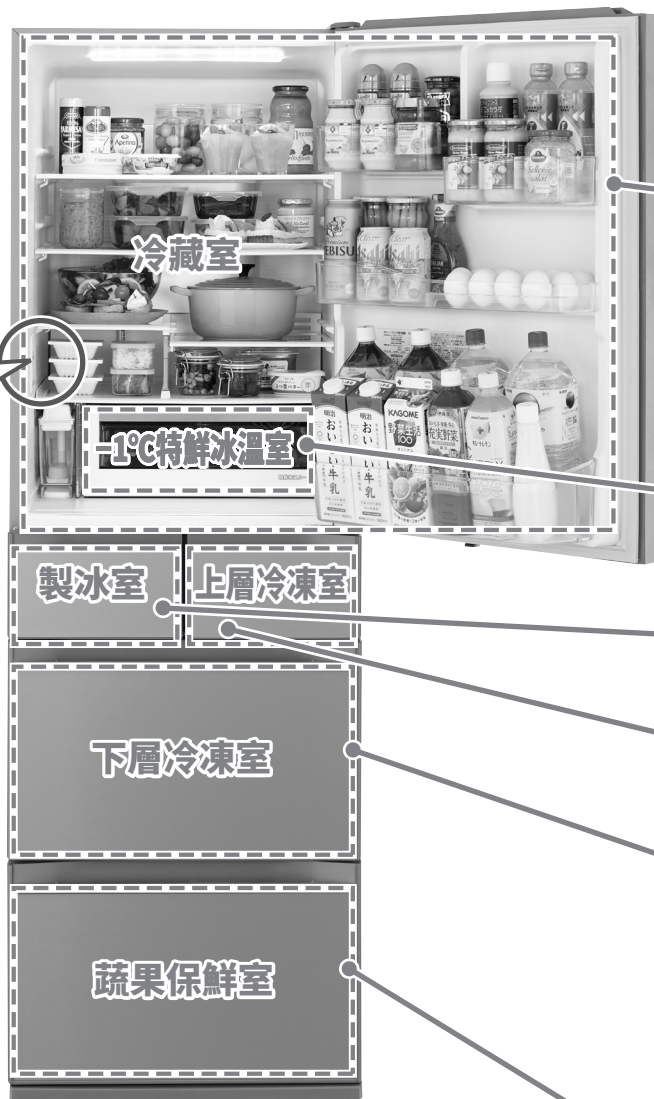

適於存放的食品

存放位置		概略的溫度	食品
冷藏室 → 12頁	層架	約2°C ~ 6°C	日常使用的食品
	箱門置物架	約2°C ~ 9°C	
-1°C特鮮冰溫室 → 14頁		約-2°C ~ 0°C	魚類肉類等生鮮食品
製冰室 → 16頁		約-19°C ~ -17°C	自動製冰 請勿放入其他冰塊或食品。
上層冷凍室 → 18頁		約-19°C ~ -17°C	
下層冷凍室 → 18頁		約-20°C ~ -18°C	
蔬果保鮮室 → 20頁	上層滑動盒	約4°C ~ 9°C	使用過的蔬菜、小型的蔬果等
	下層置物盒		葉菜類(菠菜、小松菜等)、大型蔬菜(高麗菜、萵苣等) 直立收納空間 較大株的蔬菜及寶特瓶等

※ 冰箱周圍溫度在32°C，冷藏室與冷凍室都設定為「中」，不放食品，關著門，溫度穩定時的概略溫度。

※ 因食品的存放狀態及箱門的開關動作，溫度可能會變動。

保存的訣竅

- 收納時請保留食品間的空隙。
- 建議您在存放強烈氣味食品時，先以保鮮膜包覆之後再放入冰箱。
- 可以收納食品重量的概略基準。 → 38頁

冷藏室

各部的名稱

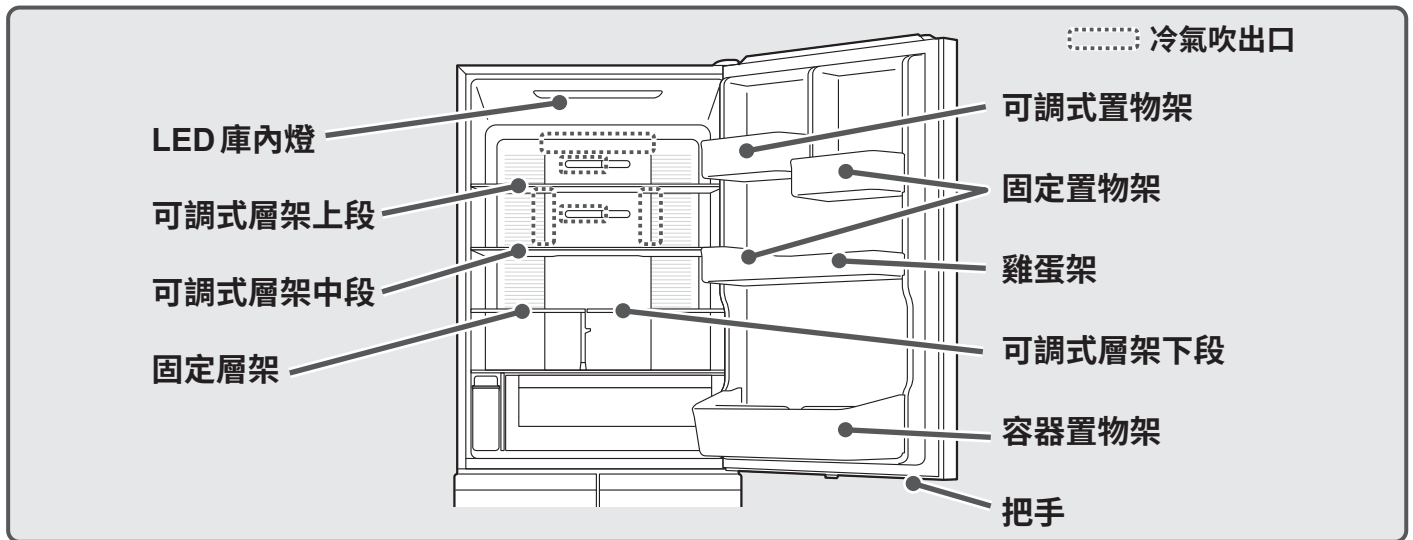
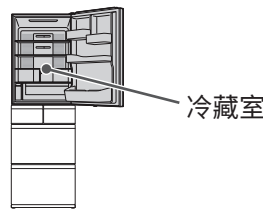

敬請依照指示操作

- 若將水分較多的食品或罐裝飲料放置在冷氣吹出口前，有可能結凍或破裂，請勿將該類食品放置在冷氣吹出口前。特別是設定成「強」「獨立鎖濕低溫冷藏室」時，更容易結凍。將食品加蓋或包裹保鮮膜，可以防止食品結凍。
- 存放米或海苔類等乾燥食品時，使用密閉容器裝盛後再放入冰箱。乾燥食品會吸收濕氣。

溫度的調節 (冷藏室)

按下 **冷藏** 按鍵，可調節溫度。

購買時之原始設定為「中」。通常請設定為「中」就可以。
若在夏天感覺冷度不夠時，請設定為「強」。

敬請依照指示操作

若覺得冰箱內太冷時，請設定為「中」或「弱」就可以。

通知事項

- 冰箱內部溫度因使用條件不同可依此變動。
- 若想要進行更細微的溫度設定時也可以。 → 22 頁
- 設定為「獨立鎖濕低溫冷藏室」時，冷藏室的溫度設定燈號熄滅。

■ 操作面板

- 強
- 中
- 弱

冷藏

冷藏室的概略溫度

「中」比「強」溫度高 1 ~ 3°C
「弱」比「中」溫度高 1 ~ 3°C

「獨立鎖濕低溫冷藏室」的使用

- 比冷藏室全段還要低溫。(設定時：約 0 ~ 3°C)
建議用於存放預先作好的常備惣菜。
當要保存溫熱食品時，請放冷至能以手碰觸的程度 (50°C 以下) 後再放入。
防止燙傷或層架變形。

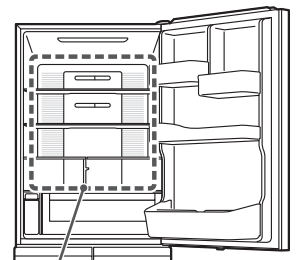

獨立鎖濕低溫冷藏空間

設定方法

購買時設定成「關」的狀態。

長按 3 秒以上，直到 **冷却モード** 的設定音效發出 (嗶—)，讓「低溫冷藏」燈號亮起。

讓 **冷藏** 的溫度設定燈號熄滅。

解除時

長按 3 秒以上，直到 **冷却モード** 的設定音效發出 (嗶嗶)，讓「低溫冷藏」燈號熄滅。

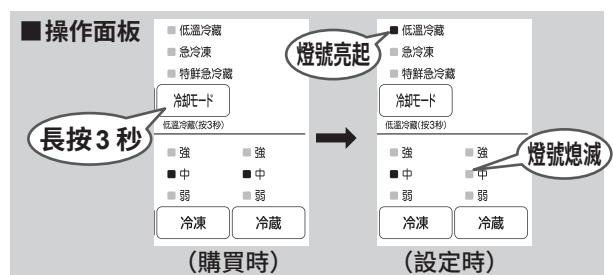

想要急速冷卻食品時 (「特鮮急冷藏」的使用)

想要急速冷卻食品時，進行「獨立鎖濕低溫冷藏空間」的加強冷卻效果的運轉。

可縮短溫熱食品的冷卻或加熱調理後餘熱放涼的時間。

建議可使用在外出前需快速將便當、飲料、加熱調理後的蔬菜冷卻時。

當要保存溫熱食品時，請放冷至能以手碰觸的溫度 (50°C以下) 後再放入。

防止燙傷或層架變形。

設定方法

購買時設定成「關」的狀態。

按下 **冷却一下** 按鍵，「特鮮急冷藏」燈號亮起。

運轉約 60 分鐘後自動結束，「特鮮急冷藏」燈號熄滅。

依冷藏室的溫度不同，也可能會運轉超過 60 分鐘。

中途解除時

按下 **冷却一下** 按鍵，「特鮮急冷藏」燈號熄滅。

通知事項

- 「特鮮急冷藏」與「急冷凍」無法同時設定。
- 設定成「特鮮急冷藏」時，會比不設定時更耗電。
- 若連續使用「特鮮急冷藏」時，冰箱內的食品可能會結凍。
- 原本設定在「獨立鎖濕低溫冷藏室」時也可同時使用。

獨立鎖濕低溫冷藏空間

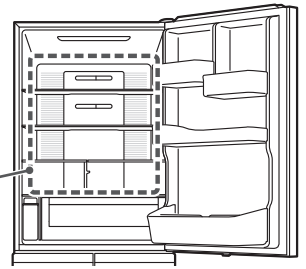

■操作面板

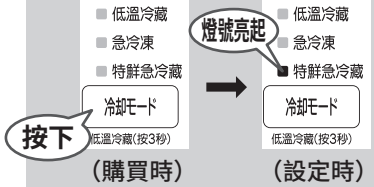

置物架、層架高度的調整

依食品或飲料的大小、置物架及層架的位置可做適度的調整。關於拆卸方式、安裝方式請參閱 [→ 28 頁](#)

⚠ 注意

■使用玻璃層架時

- 請勿對玻璃層架施加強力的撞擊。(玻璃層架可能破裂而導致受傷)
- 因玻璃層架較重，於安裝及卸除時請特別小心。

■可調式層架上段、可調式層架中段、可調式層架下段、可調式置物架

依食品或飲料的大小，可以做適度的調整。

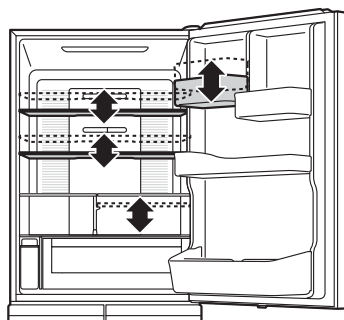

●購買時的狀態

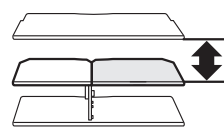

上段

●鍋具的收納

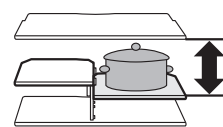

中段

●牛奶等收納

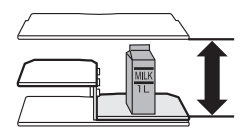

下段

-1°C特鮮冰溫室

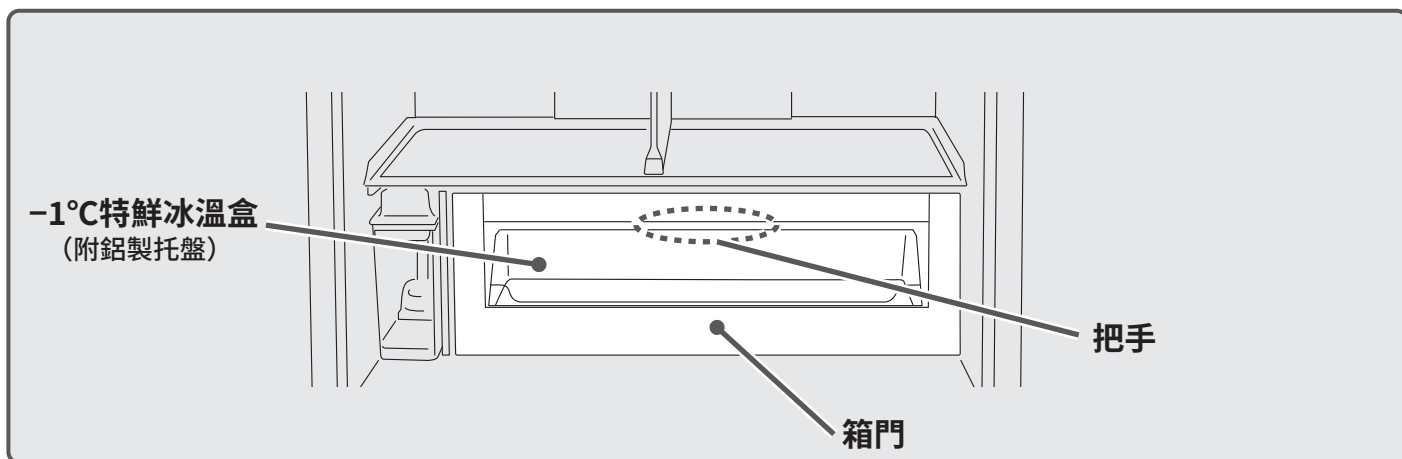
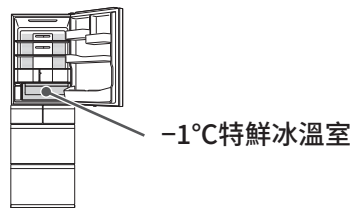

收納食品

-1°C特鮮冰溫室 (約-2°C~0°C)	●肉類、肉類加工食物	●魚貝類、海鮮、魚類加工食物	●肉及魚類的解凍
			
	·水分多的食品可能會結凍。		

注意事項

- 周圍溫度低時，水分較多的食品可能因低溫而結凍。
- 冷藏室、冷凍室的溫度設定變更後，-1°C特鮮冰溫室的溫度也隨之變動。
- 請勿將過多的食品或容器塞入-1°C特鮮冰溫室。
可能會導致-1°C特鮮冰溫盒無法拉出。

■不適合存放於-1°C特鮮冰溫室的食品

以下的食品不適合冰凍，請存放在冷藏室。

●乳製品



●切好的蔬果



●結凍時會造成口感變差的食品



-1°C特鮮冰溫盒的開關

開啟箱門時

請手持把手將-1°C特鮮冰溫盒往前拉出。

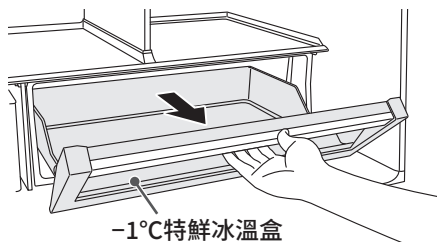

關閉箱門時

將-1°C特鮮冰溫盒往內推進。

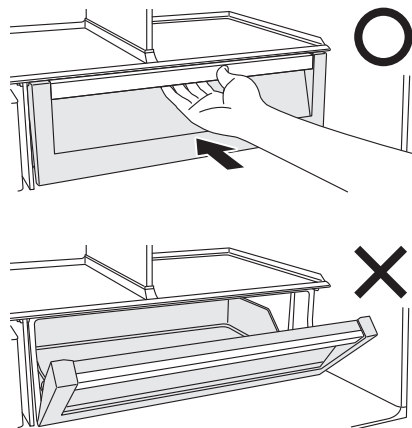

※ 請往內推進後再將冷藏室的箱門關上。

注意事項

- 若不先將-1°C特鮮冰溫盒往內推進再關上冷藏室的箱門，可能會造成零件及食品的破損，或是門縫間產生間隙，造成無法充分冷卻的原因。

敬請依照指示操作

- 食品和空氣中所含的水分，可能在冷凍室內結成水滴或結霜、結冰。請用柔軟的布沾溫水擦拭。(產生水滴或結霜、結冰時，並不會對冷卻性能造成影響。)
- 若您在意食品上有水滴、霜、結冰的話，建議在存放食品時，先以保鮮膜包裹再放入。
- -1°C特鮮冰溫室內若水或食品的液汁溢出時，請立刻擦拭乾淨。
- 當夾到食品的包裝時，請將此包裝取下。



- 當打開-1°C特鮮冰溫盒時，請勿放置重物於箱門上。

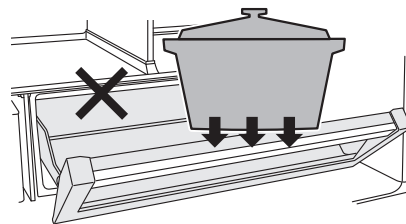

- 箱門表面的透明部分有覆上保護膜。就這樣繼續使用的話不會發生性能故障，但若在意的話請將其取下。

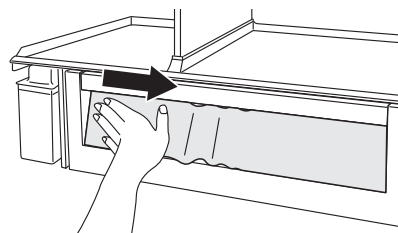

欲取下保護膜時，請如同說明圖中所表示，從旁邊往中間拉起，就可以撕掉了。

製冰室 (自動製冰機)

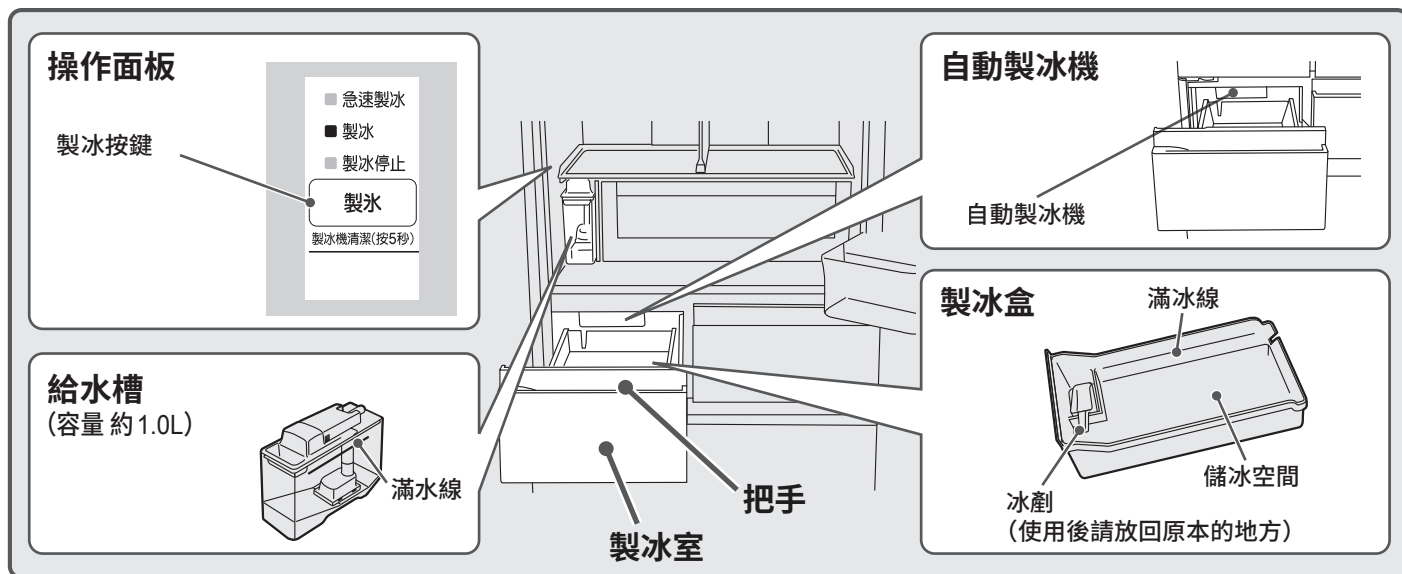
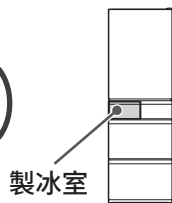

製冰方法

初次製冰時，或是一星期以上沒有製冰時，請操作「製冰機清潔」。 → 27 頁

- 1 按下「製冰」按鍵，「製冰」燈號亮起。**

購買時設定成「製冰」的狀態。

操作面板

 - 燈號亮起
 - 製冰
 - 製冰停止

按下 製冰機清潔(按5秒)
- 2 將給水槽往水平方向拉出。**

※拿起給水槽往身邊拉，有時候會感覺到重量比較重。

手勾部
- 3 打開給水槽注入水。**

※請勿加水至滿水線以上。

給水槽蓋

滿水線
- 4 設定給水槽。**

往前推入到超過「給水槽固定位置」的線位，確實押入底部。

確實押入底部

若給水槽沒有確實押入底部，則無法製冰。

※給水槽傾斜會將水灑出。水灑出請立即擦乾。

給水槽固定位置
- 5 自動開始製冰運轉。**

 - 當冰塊積滿至滿冰線時，則會暫時停止製冰功能。當冰塊減少時，會自動啟動製冰功能。
 - 當製冰盒內沒有冰塊時，從製冰盤掉落冰塊，可能會有較大的聲音。

敬請依照指示操作

- 建議使用自來水煮沸冷卻後來製冰 *
* 請向當地相關機關確認水質狀況。
- 因衛生上的理由，請至少每週更換一次水，並清洗容器。 → 26 頁
- 使用含豐富礦物質的礦泉水製作冰塊時，會產生白色的粉末，這是礦物質成分，在衛生上無害。
- 本說明書所提到的水，皆須符合飲用水質標準。
- 如下列所示，因為容易受到細菌污染，平常請三天清洗容器一次。



礦泉水
(硬度：100mg/L 以下)



過濾水或
煮沸後的水



井水
(皆須符合飲用水質標準。)

- 由於會導致故障，或是會造出畸形・連體的冰等，請不要使用這些 (液體)。



果汁類



運動飲料水



汽水



茶

冰的收納量、製冰時間

型號	R-HS54TJ	
冰的收納量	冰塊平整狀態	約 140 個
一次 (12 個) 的製冰時間	一般的「製冰」	約 110 分~ 140 分
	「急速製冰」	約 80 分

※ 周圍溫度約 30°C，各室的溫度設定在「中」的位置，無開關冰箱門狀態的約略值。

通知事項

- 若冰塊僅堆積於一處，即使儲冰量少，也可能不再進行製冰。請將冰塊整平。

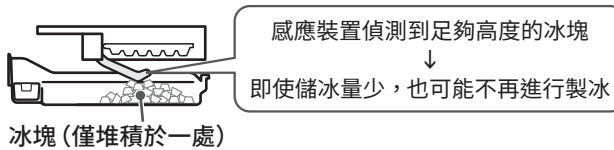

- 將冰塊整平，就可增加製冰量。

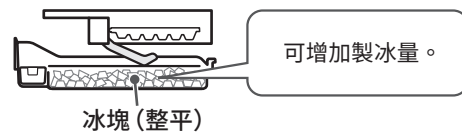

- 下列的情形時，可能會延長製冰的所需時間。

- 開始使用時 (可能需要 24 小時以上)
- 冷凍室溫度設定為「弱」時
- 冰箱內同時放進大量食品時
- 設定成「節電」時
- 冰箱門開關次數頻繁時
- 冷凍室或製冰室門呈半開的狀態
- 冬天周圍溫度較低時
- 停電時

敬請依照指示操作

- 儲冰空間，除了自動製冰機所製造出的冰塊外，請勿放入其他的冷凍食品或冰劑。有可能造成無法製冰。(或因食品接觸到製冰機的零件而導致門無法開啟，零件破損等情形。)
- 請慢慢的開關製冰室門。若開關時用力過猛，冰塊可能從製冰盒掉落至下層冷凍室。

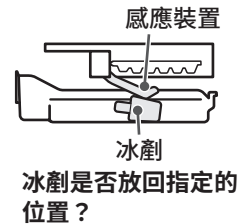
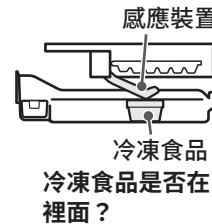

短時間內製冰

按下 **製冰** 按鍵，「急速製冰」燈號亮起。

約 7 小時運轉後會自動停止，切換至「製冰」模式。

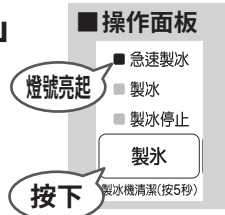

通知事項

- 由於「急速製冰」運轉時優先冷卻冷凍室，因此冷藏室門開關次數頻繁時，冷藏室的溫度容易上升。

不製冰

按下 **製冰** 按鍵，「製冰停止」燈號亮起。

※ 一星期以上設定為「製冰停止」時，請操作「製冰機清潔」。

→ 26、27 頁



「製冰」或冷凍「強、弱」及冷藏「弱」燈號閃爍時

製冰盤有可能碰到製冰盒內的食物。

請將製冰盒內清空，然後操作「製冰機清潔」。 → 27 頁

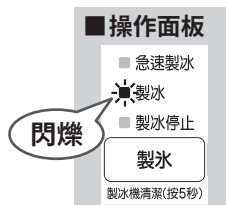

或

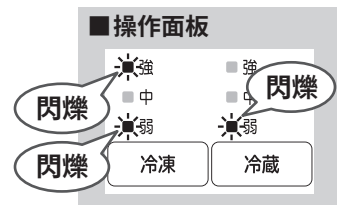

冷凍室

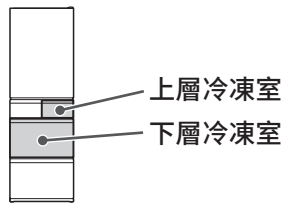

上層冷凍室

請將日常使用的食品或使用過的食品保存於此。

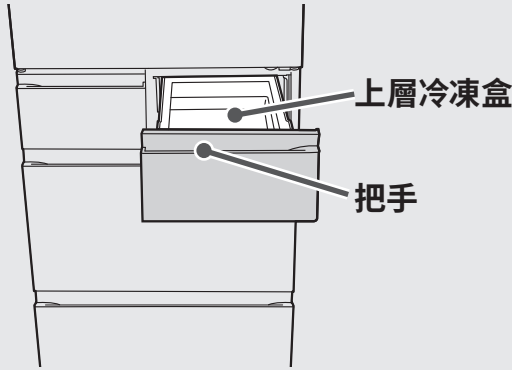

下層冷凍室

內配3層冷凍盒，能夠充分地存放，整齊地收納。

適於存放需長期保存的東西，容易融化的冰淇淋等。

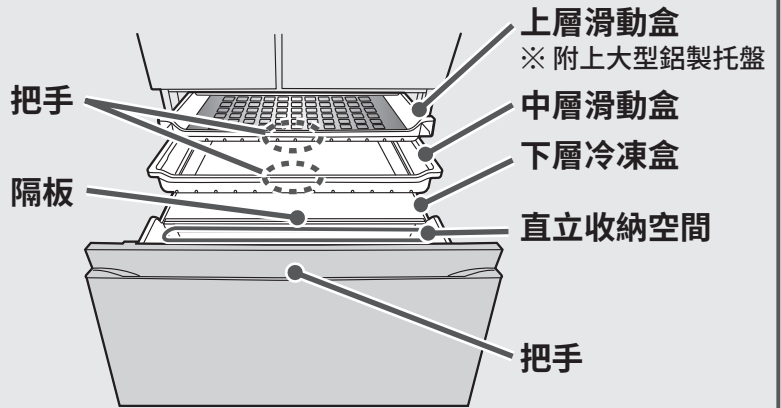

注意事項

- 上層滑動盒及隔板無法拆卸取出。
- 上層滑動盒及中層滑動盒，請握住手柄進行操作。夾到手指有可能導致受傷，敬請注意。

收納食品

上層冷凍室		冷凍包裝、密閉容器、吐司麵包等
下層冷凍室	上層滑動盒	小件冷凍食品等 (急冷凍空間) 肉類、魚類及白飯急速冷凍時
	中層滑動盒	冷凍包裝、密閉容器等
	下層冷凍盒	冷凍食品、冰淇淋等 (直立收納空間) 冷凍專用寶特瓶等

收納食品時

請配合食品的種類、大小來收納。收納食品的高度上限，請參考各收納盒的邊高。

收納食品時，請勿堆疊碰到上面的收納盒或隔板。

可能因箱門沒有完全關緊，而造成不夠冷的情形。此外，也可能造成食品及盒子破損。

注意事項

- 上層滑動盒內請勿放入寶特瓶。寶特瓶結凍後膨脹，會拿不出來。
- 中層滑動盒請勿拆下另作他用。若食品從收納盒後面掉落，冰箱門可能會無法關閉。
- 請只使用於存放可冷凍的寶特瓶類及能夠冷凍的食品。

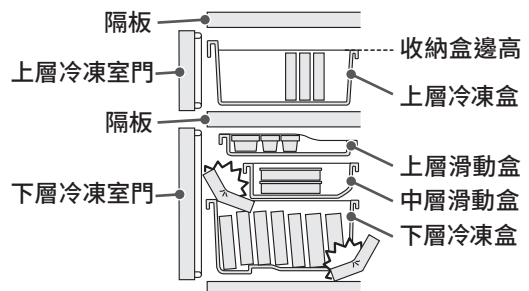

食品急速冷凍 (急冷凍)

搭配鋁製托盤的效果，可更快速的冷凍食品。

請將食品用保鮮膜或夾鏈袋包好後再放置在鋁製托盤上。
將食品分成小包裝，不僅可快速冷凍至中心部，也便於拿取，相當方便。

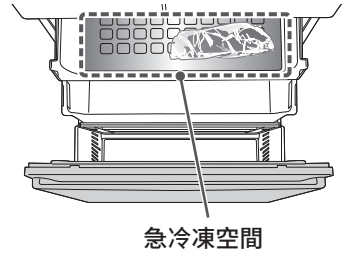

設定方法

按下 **冷却モード** 按鍵，「急冷凍」燈號亮起。

運轉約 90 分鐘後自動結束，「急冷凍」燈號熄滅。

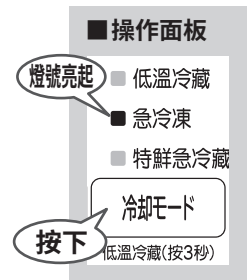

中途解除時

按下 **冷却モード** 按鍵，「急冷凍」燈號熄滅。

通知事項

- 「特鮮急冷藏」與「急冷凍」無法同時設定。
- 由於「急冷凍」運轉時優先冷卻冷凍室，因此冷藏室門開關次數頻繁時，冷藏室的溫度容易上升。
- 「急冷凍」運轉中止後 60 分鐘內，若要再度設定「急冷凍」的話，「急冷凍」的顯示燈會亮起，但實際上「急冷凍」約 60 分鐘後才開始運轉。這是為了防止冷藏室的溫度上升。
- 若食品不重疊地緊貼鋁製托盤地放置，則能夠更加有效地冷凍。
- 為了防止食品黏在鋁製托盤上，請使用保鮮膜或冷凍用包裝先包上。
- 「急冷凍」運轉中，比一般情況耗電量較多。

溫度的調節 (冷凍室)

按下 **冷凍** 按鍵，可調節溫度。

購買時之原始設定為「中」。通常請設定為「中」就可以。
若在夏天感覺冷度不夠時，請設定為「強」。

敬請依照指示操作

若覺得冰箱內太冷時，請設定為「中」或「弱」就可以。

通知事項

- 冰箱內部溫度因使用條件不同可依此變動。
- 若想要進行更細微的溫度設定時也可以。 → 22 頁
- 將冷凍室溫度設定為「強」時比設定為「中」時的耗電量增加。
- 當變更冷凍室的溫度設定時，製冰室的溫度也隨之改變。



冷凍室的概略溫度

「強」比「中」溫度低 2 ~ 4°C
「弱」比「中」溫度高 2 ~ 4°C

蔬果保鮮室

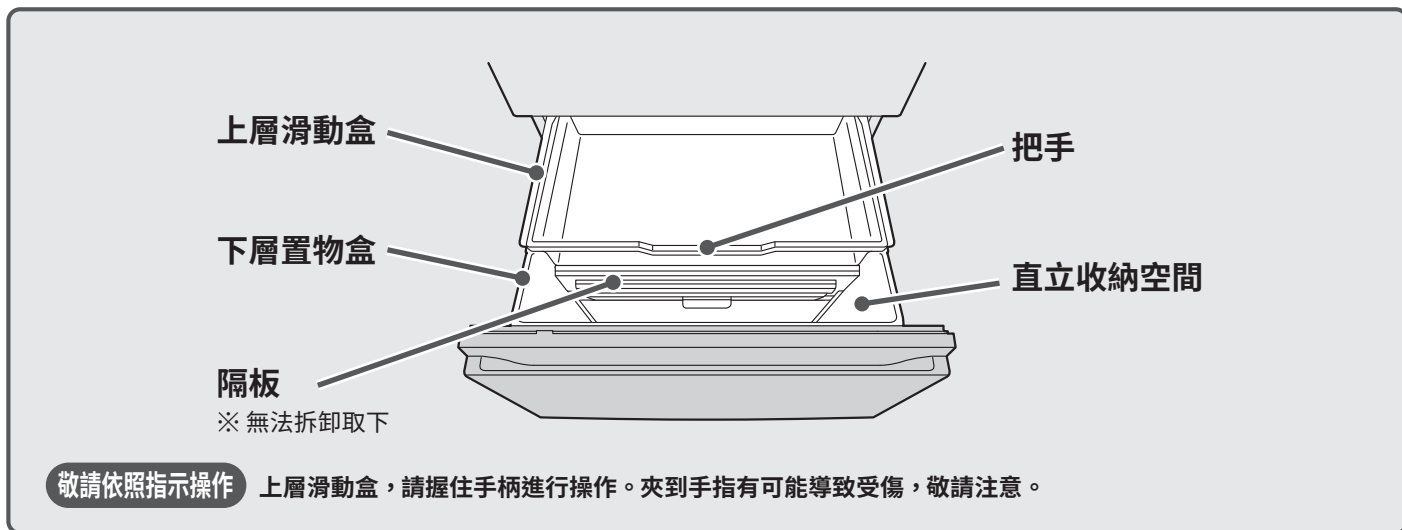
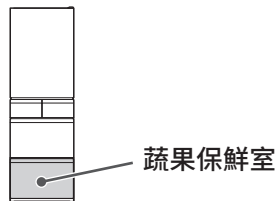

收納食品

上層滑動盒	未使用完的蔬菜及小型蔬菜（番茄、青椒等）、水果等（草莓、葡萄柚等） 
下層置物盒	葉菜類（菠菜、小松菜等）及大型蔬菜（高麗菜、萵苣球等）等  直立收納空間 較大株的蔬菜（小黃瓜、蘆筍等）、2L的寶特瓶等

收納食品時

請配合食品的種類及大小進行收納。

- 請注意收納食品的高度。
 - 冰箱門無法確實關緊，可能造成冷卻效果變差。此外，也可能造成食品及各盒子的破損。
 - 因寶特瓶的種類不同，有可能過大而致無法收納。
- 上層滑動盒請勿拆下後另作他用。
 - 食品可能會從置物盒的後面掉落而導致門無法關緊。
- 請勿將過量的食品，飲料等強硬塞入。
 - 可能造成食品及各盒子的破損。
- 請慢慢的開關蔬果保鮮室的箱門。
 - 若用力過猛關上箱門，直立存放空間的食品（寶特瓶等）有可能傾倒。

高度的基準

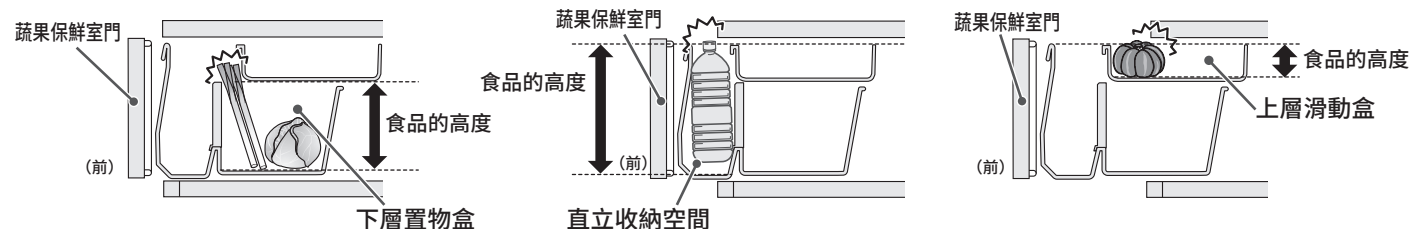

蔬果保存時的訣竅

■ 建議常溫保存的蔬果

- 大蒜、洋蔥、馬鈴薯、番薯和南瓜(整顆)建議保存在陰冷處(室內恆溫且不受陽光直射的地方)。



■ 可能發生低溫傷害的食品

長期放在蔬果保鮮室內，因食品種類而異，可能會發生變色或風味減低的情況。此外，也有可能發生維他命C含量降低，發霉或腐敗的情況。

- 蔬菜…茄子、青椒、小黃瓜、茄子、四季豆、番薯、秋葵等



- 水果…蕉、鳳梨、芒果、木瓜、酪梨、檸檬等



食用前可先暫放至冰箱，稍微冰鎮後更好吃。

收納提示

- 收納較少蔬菜時，因為無法保持較高的濕度，請用保鮮膜包裹後再存放。
- 因為蔬果保鮮室的濕度較高，依蔬菜的量及種類不同，可能在置物盒及食品表面出現結露的情況。若想避免結露，請使用保鮮膜包裹食品。
- 置物盒內若留存水分，食品容易受損，請用軟布將水分拭乾。
- 米、海苔等的乾燥食品收納於蔬果保鮮室時，請裝入密閉的容器(袋)後再放入蔬果保鮮室內。乾燥食品容易吸收濕氣。

各種功能

溫度微調節 (冷藏室、冷凍室)

冷藏室和冷凍室的溫度設定可再細分為 11 個階段。

1 開啟冷藏室門及下層冷凍室門。

2 連續按住 **冷藏** 按鍵 5 秒以上，直到發出警示聲響—為止

3 關閉下層冷凍室門。

4 按下 **冷藏** 或 **冷凍** 按鍵，可調節各室的溫度。

按下按鍵，如下圖所示依序切換。
平常請設定在「中」的位置。

(■：燈亮、●：閃爍、□：熄滅)

燈號	■強	■強	■強	■強	■強	■強	■強	■強	■強	■強	■強
	■中	■中	■中	■中	■中	■中	■中	■中	■中	■中	■中
	■弱	■弱	■弱	■弱	■弱	■弱	■弱	■弱	■弱	■弱	■弱
設定	更弱	弱	→	→	→	中	→	→	→	強	更強



操作面板



解除 依照 1、2、3 順序操作。

操作音嗶嗶聲響起，便回到一般的調節 (3 階段)。

箱門警報器

任何一個門打開 1 分鐘以上時，會以聲音來警示冰箱門處於開啟的狀態。

僅於冷藏室、製冰室及下層冷凍室，設有防止箱門打開之警報功能。(上層冷凍室及蔬果保鮮室則無設置)

箱門的打開時	30 秒後 (設定為節電模式時)	1 分後	2 分後	3 分之後
警報音	嗶—(3 次)	嗶—(3 次)	嗶—(5 次)	嗶—(連續) 大音量
操作面板的燈號	—	—	—	閃爍

通知事項

操作面板的燈號閃爍時，縱使按下按鍵也沒有反應。請將冰箱門關閉後再進行操作。

箱門警報器及操作音的音量調節

箱門警報器及操作音可設定為更大音量，也可以設定為靜音。

購買時，請設定成標準音量。

連續按住 **冷藏** 3 秒以上，直到發出設定音為止。

操作音的音量可切換成「標準」「較大」「靜音」。設定的切換依照此順序輪替，請依個人需求切換設定音。(參照下表)

音量	標準	較大	靜音	標準
設定音	—	嗶—嗶—	嗶—	嗶嗶

(購買時) ↑

通知事項

- 箱門警報器或操作音，無法只調節任何一方的音量。
- 當音量設定為「靜音」時，即使箱門打開 3 分鐘以上，操作面板上顯示打開箱門的燈號將不會閃爍。
- 即使音量設定為「靜音」時，「製冰機清潔」的警報器也會發出聲響。
此外，如果持續觸控按鍵 3 秒以上，觸控完就會發出設定音效。 (→ 27 頁)
- 當拔除電源再插上插頭時，或停電後恢復供電時，冰箱門警報音則恢復到原來標準狀態的設定。

三重除臭濾網 (冷藏室)

利用三種除臭素材的組合，有效地捕捉並去除冰箱內含有硫磺系、氮系、醛系、酸系等四大異味分子。

省電

節電模式

設定為節電模式後，因各冷藏室的冷卻調弱，而達到省電目的。

開啟冷藏室門達30秒以上時，箱門警報器發出聲響，冷藏室的LED庫內燈之亮度會減弱，藉此告知盡量縮短箱門開關的時間。此外，長時間未開關冰箱門時，冰箱內部會緩慢冷卻，可更加抑制電力消耗。

設定方法

購買時，設定成節電模式「關」(熄滅)的狀態。

按下  按鍵，「節電」燈號亮起。

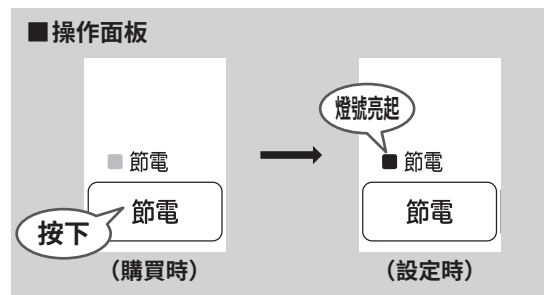

解除時

按下  按鍵，「節電」燈號熄滅。

通知事項

- 將冷卻轉換為弱的時候，冰淇淋會變軟，可能覺得冷卻程度不夠。此外，冷凍食品有可能會結霜，食品凍結時間及製冰也比一般時間長。
- 當在「節電」中，若進行「急速製冰」、「急冷凍」、「特鮮急冷藏」的設定時，冷卻轉弱的運轉會暫時解除。
- 「冷凍室」「冷藏室」雙方或任一方的溫度設定在「弱」的時候，為了維持各存放室內的食品的新鮮度，冷卻效果則不會轉弱。

保養方法



警告

清掃時，請務必把電源插頭從插座拔掉。

■發現骯髒時

立即擦乾淨。看不到的部分也請一年清掃一次。

電源插頭

將電源插頭從插座拔出，以乾布擦拭灰塵等。

為了防止火災及觸電 → 4頁

一年一~二次



箱門密封墊

請以軟布沾溫水擦拭。

由於此部分易髒，請擦乾淨。

一個月一次

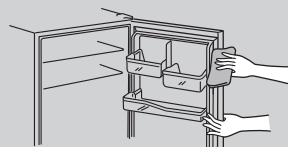

箱門表面 一個月一次

箱門表面請以柔軟的布，沾溫水將污垢擦拭後，再用乾布拭淨。

箱門表面有膠布黏膠殘留時，可以塑膠橡皮擦擦後，再用乾布擦拭乾淨。

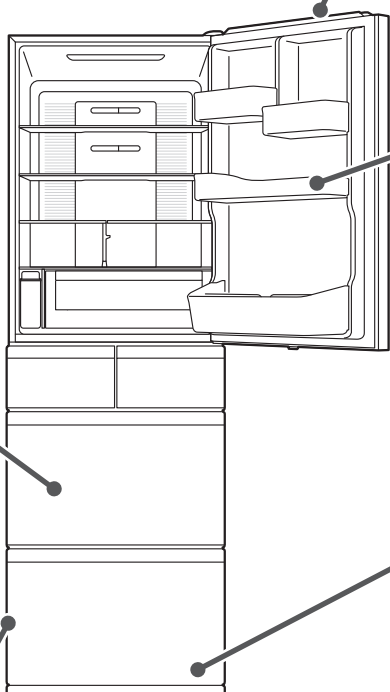
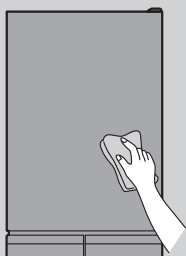

各層架 置物架

請以軟布沾溫水擦拭。

卸除方法請參閱 → 28頁

三個月一次

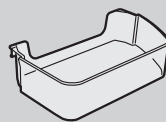

液汁承接處

請以軟布沾溫水擦拭。

積著液汁時，請擦拭乾淨。

液汁接收處

一個月一次

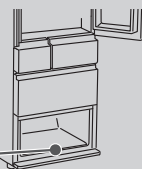

冰箱背面、側面、地板

拆除腳座護蓋，將調節腳稍微抬起，把冰箱往身前方向拉出，擦拭污垢。

塑膠部件(左右)
※請勿拆卸

一年一~二次

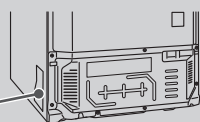

- 背面及側面下方的塑膠部件周圍，由於空氣對流的關係，容易堆積灰塵形成髒污。若為容易刮傷的地板，請鋪上保護用板等。
- 若在意冰箱的震動音，或因濕氣而導致背面牆壁變色或髒污時，請將冰箱設置在距離牆壁(2cm以上)的地方。

置物盒

請以軟布沾溫水擦拭。

卸除方法請參閱 → 29頁

三個月一次

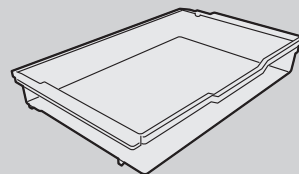

敬請依照指示操作

●由於可能會造成箱門、塗裝面、塑膠、玻璃面受損或變色，請勿使用以下清潔用品。

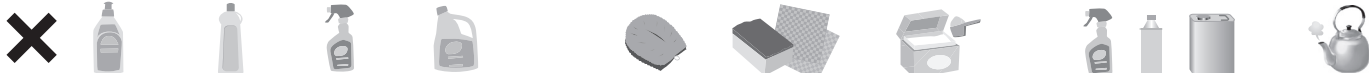

鹼性或弱鹼性的廚房洗潔劑(中性除外)、玻璃用洗潔劑、含氯漂白劑

刷子、研磨海綿、化學抹布

研磨粉、粉狀肥皂

去漬油、稀釋劑、酒精

熱水

請確認洗潔劑上「根據家庭用品品質表示法表示」的「液性」欄。

- 沾到食用油、柑橘類的果汁、食品液汁時，請務必擦拭乾淨。因其可能引起附著處的損傷與變色。
- 因置物盒或滑動櫃的軌道接觸面上塗抹了潤滑劑，保養時請勿擦拭。(潤滑劑是符合食品衛生法)
- 磁鐵裝飾或是吸盤吸附在冰箱本體的側面或冰箱門表面時，有可能會在表面留下痕跡。
- 拔除電源插頭時，操作面板上設定的功能會被解除，請根據需要再次進行設定。

保養方法 ~續前頁~

-1°C特鮮冰溫室 一個月一次

1

拉出-1°C特鮮冰溫盒。

卸除方法請參閱 →28頁

請務必先取出原本保存在-1°C特鮮冰溫盒內的食物。

2

以下的零件，請以沾溫水的軟布擦拭。

※ 請勿使用洗潔劑。

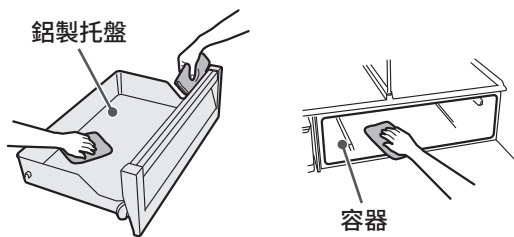

3

安裝-1°C特鮮冰溫盒。

安裝方式請參閱 →28頁

給水槽 每周一次

1

取出給水槽，卸除水槽蓋。

- 1 水槽蓋往箭頭指示的方向傾斜。
- 2 將水槽蓋前側往上傾。

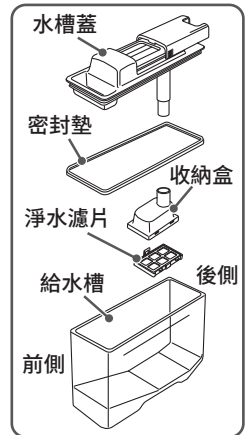
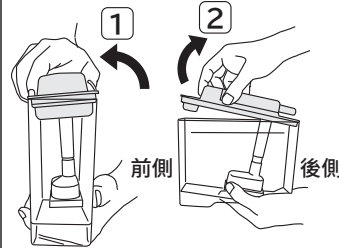

2

從蓋子處將密封墊及收納盒拆卸下來。

拉出收納盒從蓋子處拆卸下來。

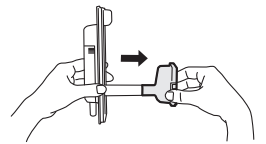

3

從收納盒將淨水濾片拆卸下來。

用手指拉住淨水濾片的扣勾，從倒勾處卸下後卸除箱盒。

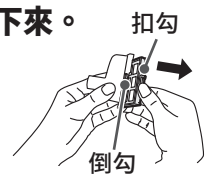

4

以水清洗給水槽各零件。

以柔軟的海綿等用水洗乾淨。
請不要使用洗潔劑等。
※淨水濾片的濾片部份，請不要使用海綿。請用水輕輕沖洗。

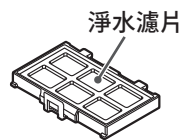

通知事項

- 淨水濾片約3~4年更換一次。 →36頁

5

組裝好給水槽的各部零件後，加入水後再裝上。

蓋子與箱盒合上凸部後再插入。

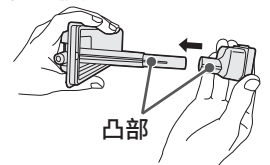

請從水槽蓋的後方插入，往箭頭方向關上。

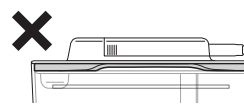
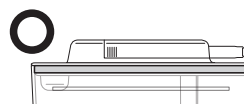

密封墊扭曲變形。

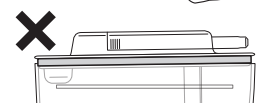

蓋子沒有確實蓋緊。

敬請依照指示操作

自動製冰機長期未使用時，請將給水槽洗淨後，充分乾燥後，再裝入原來的位置。
(特別是淨水濾片請務必充分乾燥)

製冰機清潔

初次使用時

自動製冰機一星期以上沒有使用時



警告

請勿將手放入自動製冰機內的機械部分。
(會有受傷的危險)

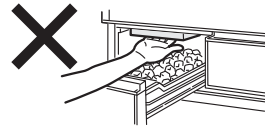

以水來沖洗製冰盤及給水管路。

準備

操作前請確認以下事項。

給水槽

- 裝水至滿水線。
- 正確安裝於超過儲給水槽固定位置上。

製冰盒

- 有殘留冰塊時請清除。



確認後，請關上冷藏室以外的箱門，再繼續操作下一個步驟。

1

連續按住 **製冰** 按鍵5秒以上，直到發出警示聲為止。

「急速製冰」「製冰」「製冰停止」三個顯示燈號同時閃爍時，「製冰機清潔」就開始運作。(約4分鐘)

- 請關上冷藏室門。
- 約4分鐘內，顯示燈號會不停閃爍，警報音效也會持續發出。
- 「製冰機清潔」功能運轉時，無法中途停止。
- 「製冰機清潔」功能運轉時，若打開冰箱任何一個門，則可能無法正常運作。
- 製冰機清潔運轉結束前，請不要開啟冰箱門。
- 即使原本箱門警報器設定為停止的狀態，也會發出聲響。 → 23頁



2

警示聲響及顯示燈停止閃爍後，將乾淨的毛巾以塞住製冰盒內部缺口的的方式，並鋪在製冰盒的底部。

鋪上毛巾的目的是由於「製冰機清潔」功能運轉時積在內部的水會從製冰盒缺口流出，因此鋪上毛巾吸收流出的水。

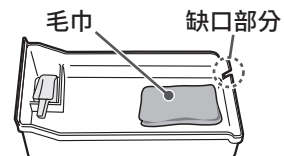

3

將製冰盒拆卸下來，擦拭乾淨積水後重新安裝在製冰室內。

- 請取出擦拭積水的毛巾。
- 給水槽裡剩下的水，還可以繼續使用。
- 「製冰機清潔」結束後，自動設定回「製冰」。

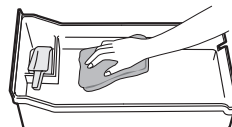

卸除組件的方法、安裝的方法

注意事項

- 卸除零件時，請先將放在零件上的食品移除。
- 請勿拆除此處未說明的零件。

想要卸除說明書上未說明的零件進行清潔等時，請向技術中心諮詢。 → 40頁

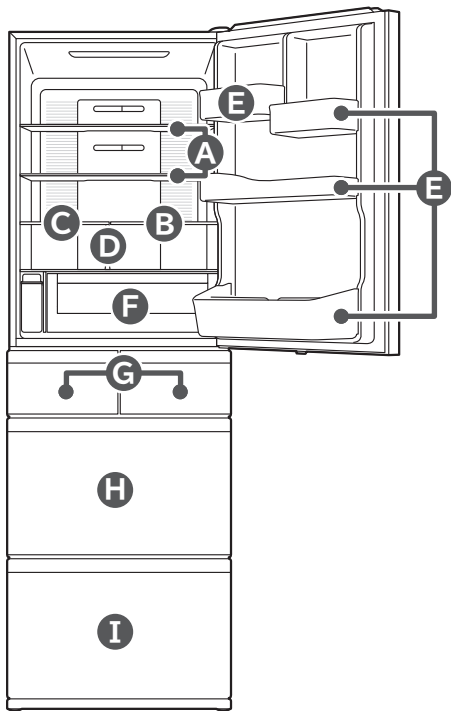

A 可調式層架上段、中段

敬請依照指示操作 卸除層架時，請先卸除上層再卸除下層。
安裝層架時，從下面的層架開始安裝。

- 1 把層架內側稍微抬高，往前拉出。
- 2 如圖示將棚架直立。
- 3 讓其迴轉後拆除。

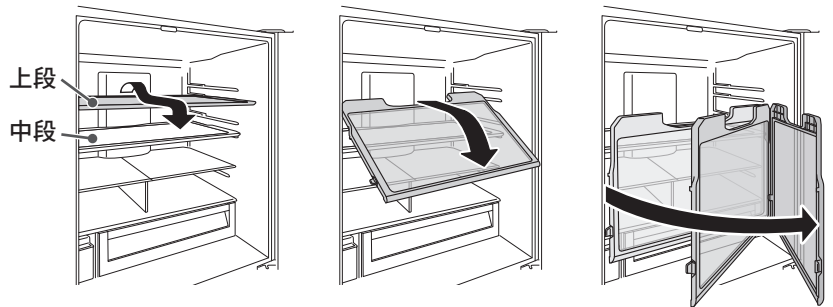

注意事項 因玻璃層架較重，安裝及卸除時請特別小心。掉落時可能會被撞傷或是因破裂而被刮傷。

B 可調式層架下段

稍微抬高並取下。

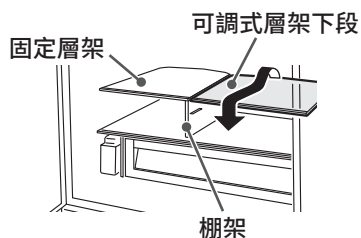

C 固定層架

拆下可調式層架下段後，一邊壓著棚架一邊將層架內側稍微抬高，往前拉出。

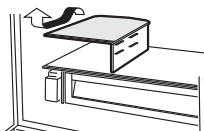

D 棚架

- 1 扶住後側並讓其迴轉。
- 2 一邊往後壓，一邊拆卸取下。

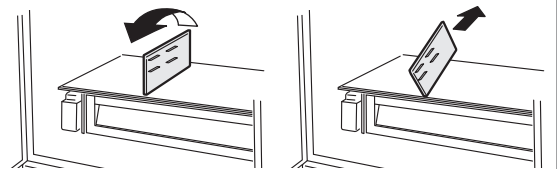

E 箱門置物架

一邊輕敲底部左右，一邊提高便可卸取。
(牢固地固定)

注意事項

安裝時，請確實安裝至最後面。如安裝不牢固就會掉落，可能會受傷。

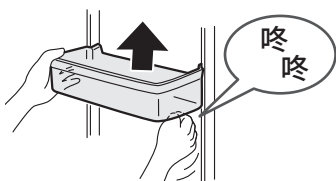

F -1°C特鮮冰溫盒

卸除方法

拉出-1°C特鮮冰溫盒，輕輕拿起前面，斜斜的拉出。

注意事項

欲拿取-1°C特鮮冰溫盒時，請沿著線扶住後側再取出。手指有可能有被箱門夾傷的危險。

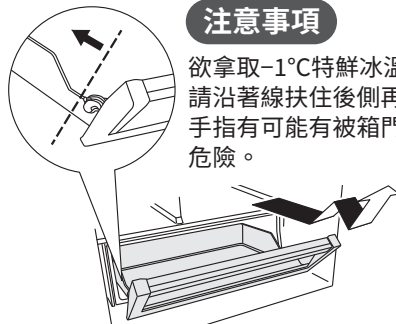

注意事項

欲拆除-1°C特鮮冰溫盒時，請勿只扶住箱門或把手，而是確實拿好整個盒子再行拆除。不然可能導致滑動盒的零件破損。

安裝方法

讓-1°C特鮮冰溫盒的左右突起順著容器的導引軌道滑動推入。

敬請依照指示操作

安裝好後請試著拉出推進幾次，確認是否安裝正確。

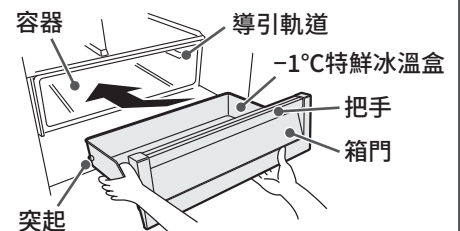

G 製冰盒(製冰室)、上層冷凍盒(上層冷凍室)

打開門，向前方取出。

安裝時，請將盒子底部裝載在框架上。

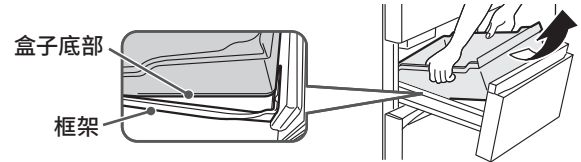

H 中層滑動盒、下層冷凍盒(下層冷凍室)

1 打開門後，拉出中層滑動盒。

注意事項

- 上層滑動盒無法拆卸。

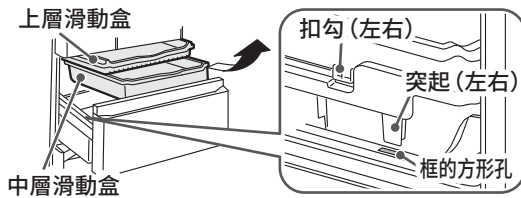

安裝時，請將下層冷凍盒的左右突出部分，插入門框兩旁的洞固定。
另外也請將中層滑動盒兩旁的扣勾插入下層冷凍盒的外側固定。

2 將下層冷凍盒往前抬起。

注意事項

- 隔板無法拆下。



- 中層滑動盒請安裝至後面寫著「REAR」文字的地方。若安裝不正確，會造成箱門開關時的異常聲音及冰箱門無法關緊。

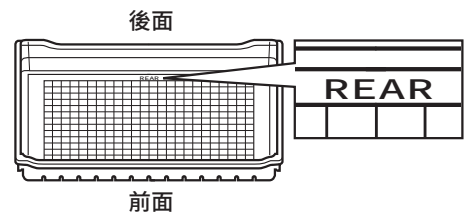

I 上層滑動盒、下層置物盒(蔬果保鮮室)

1 將箱門往身前打開，手持兩端往上抬起，慢慢往拉出，放在地板上。

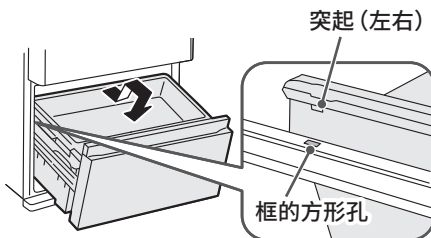

2 將上層滑動盒拉起。



3 下層置物盒朝身體方向往上抬起。

注意事項

- 隔板無法拆下。



注意事項

- 開門時請留意勿將腳靠近箱門。腳有可能被門夾傷。
- 請注意，積水可能會從下層置物盒背面流出。

通知事項

- 若上層滑動盒未正確安裝時，可能導致滑動盒的零件破損。
安裝後，請試著將上層滑動盒前後滑動，以確認是否安裝正確。

卸除拉取式門的方法、安裝方法(製冰室、上層冷凍室、下層冷凍室、蔬果保鮮室)

製冰室、上層冷凍室

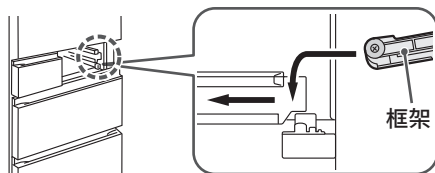

下層冷凍室、蔬果保鮮室

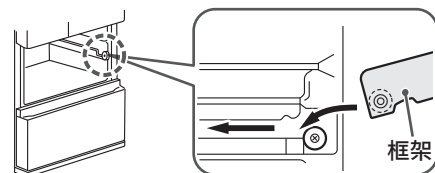

遇到問題時

在委託修理之前，請再次檢查以下幾點。若仍無法解決時，請聯絡購買的經銷商或敝公司技術中心。 → 40頁

問題描述		請確認	請依照指示這樣做 / 理由
初次使用時	不冷	設置好後是否未達 24 小時？	設置後至完全冷卻需 24 小時。存放食品間請保留間隙，並儘量減少箱門開關次數，並耐心等待。 此外，在夏天及食品大量存放時，至完全冷卻需更多時間。
	無法製冰	設定後是否未達 24 小時？	設定後，因冰箱未完全冷卻，到可以製冰需要 24 小時以上。存放食品間請保留間隙，並儘量減少箱門開關次數，並耐心等待。
不冷 冰淇淋變軟		食品或袋子是否被夾住，箱門未關緊？	請除去被夾住的食物，確實關緊箱門。還有收納的時候請注意食品存放的高度限制。
		是否塞入過多食品，一次放入了大量的食物呢？	食品間請保留間隙存放。
		各存放室的盒子是否確實地安裝？	請正確安裝好。 → 29頁
		依冰箱的設置場所及空隙、周圍狀況等，有可能會有不容易冷卻的情形。	請確認是否已正確安裝。 → 8頁
		是否設定為節電模式？	請解除節電模式的設定。 → 24頁
		是否溫度設定在「弱」？	在不太容易降溫的地方，請變更溫度設定。 → 12、19頁
		在夏季等，電冰箱周圍的溫度高嗎？	
		是否長時間開啟冰箱門，或頻繁地開關冰箱門？	冰箱門打開時，冰箱內的溫度會逐步上升。頻繁地開關或是長時間打開箱門的話，冰箱內的溫度會難以下降。請盡量縮短開關的時間並減少冰箱門的開關次數。
操作面板的顯示燈是否會依次變動燈亮？	由於設定為店面展示模式，請解除此設定。 → 32頁		
結霜或結露	冰箱內及滑動盒的框架上出現結霜、結露及結冰	冷藏室門或拉取式門是否未完全關緊？	關上滑動盒或冰箱門時，請確實確認是否夾到食品或包裝袋，請確實關緊。
		是否長時間開啟冰箱門，或頻繁地開關冰箱門？	當冰箱門開關時，可能因空氣中的水分變成霜、冰塊，凝結在冷凍室的壁面或零件上。請盡量迅速開關箱門，並減少開關的次數。此時請以乾布將霜、露水擦拭乾淨。
	冰箱的外側結露	冰箱周圍的溼度是否過高？	下雨天等室內溼度高時可能產生結露。此時請以乾布將露水擦拭乾淨。
		溫度是否設定為「強」？	溫度設定為「強」時，冰箱門表面可能會有結露情形。請將溫度設定為「中」。請以乾布將露水擦拭乾淨。 → 12、19頁
冰箱背面及牆壁結露	是否冰箱周圍的溼度變高、冰箱背面和牆壁間的空隙變小？	請和冰箱背面距離 2cm 以上。 → 8頁	
冷藏室中結露	是否長時間開啟冰箱門，或頻繁地開關冰箱門？	冰箱門的開關次數頻繁時，或冰箱周圍溫度高時，壁面會起霧及在冷氣吹出口附近結露。非故障狀況。此時請以乾布擦拭乾淨。	



問題描述	請確認	請依照指示這樣做 / 理由
無法製冰	操作面板的「製冰停止」顯示燈號有亮起嗎？在設定為「製冰停止」。	請設定為「製冰」或「急速製冰」。 → 16、17 頁
	給水槽的水變少了嗎？	若水量變少則可能無法製冰。請試著加水至給水槽的滿水線。 → 16 頁
	給水槽是否確實推入內部並超過「給水槽固定位置」線？	請將給水槽確實推入內部並超過「給水槽固定位置」線。 → 16 頁
	製冰盒中是否放入冰塊以外的東西？	請從製冰盒中取出。
一直無法製冰	冰塊是否部分超出滿冰線？	請將冰塊整平。 → 17 頁
	是否頻繁地打開箱門，一次存放了大量的食物呢？	冰箱內無法充分冷卻。在冰箱內充分冷卻前，請盡量減少開關箱門。存放食品間，請保留間隙。
	是否冰箱周圍的溫度變低？	冬天，到可以製冰需要4小時以上。請盡量減少冰箱門開關次數，並耐心等待。
	是否剛從「製冰停止」改為「製冰」的設定？	剛變更設定後，可能需要更多時間。請盡量減少冰箱門開關次數，並耐心等待。
	食品或袋子是否被夾著，冷凍室或製冰室門是否未關緊？	請除去被夾住的食物，並確實關緊冰箱門。
	是否設定為節電模式？	請解除節電模式。 → 24 頁
冰塊有凸起	_____	製冰盤溝槽裡有凍結的積水。非異常狀況。
所儲存的冰塊變圓 冰塊互相粘在一起	是否堆積了原本舊的冰塊？	舊的冰塊會變小，且會粘在一起。若只用冰剷就能將冰塊分開的話，就沒有什麼問題。
	是否頻繁地開關箱門，一次存放了大量的食物呢？	請盡量迅速開關箱門，並減少開關的次數。
	冷藏室門或拉取式門是否未完全關緊？	關冰箱門時，請確實關緊。
製成的冰塊變小	是否給水槽的水變少了？	當剩餘的水變少時，製冰機可能會製出較小塊的冰塊。請加水至給水槽的滿水線。 → 16 頁
製成粘在一起的冰塊	_____	製冰盤溝槽裡有凍結的積水並與結成的冰塊互相粘在一起。非異常狀況。
冰塊裡出現白色混濁	_____	因水中的氣泡被封在冰塊裡了。
	是否使用礦泉水製冰嗎？	水中的礦物質結凍造成變白且混濁，食用上則無問題。
不進行製冰時	_____	請設定成「製冰停止」。 請參考「不製冰」。 → 17 頁

遇到問題時 ~續前頁~

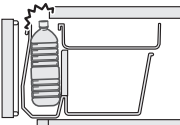
問題描述	請確認	請依照指示這樣做 / 理由						
操作面板燈號閃爍	「節電」、冷凍及冷藏的「強、中、弱」共七個燈號正在閃爍，請逐一關上顯示燈號並進行確認。	請將閃爍的燈號做上 <input checked="" type="checkbox"/> 記號並與顧客諮詢 窗口聯繫。 → 40 頁 請詳細紀錄並正確傳達給客服窗口。 <div style="border: 1px solid black; padding: 5px; margin-top: 10px;"> (確認表) <table style="width: 100%; border-collapse: collapse;"> <tr> <td style="width: 33%;"><input type="checkbox"/> 強</td> <td style="width: 33%;"><input type="checkbox"/> 強</td> </tr> <tr> <td><input type="checkbox"/> 中</td> <td><input type="checkbox"/> 中</td> </tr> <tr> <td><input type="checkbox"/> 弱</td> <td><input type="checkbox"/> 弱</td> </tr> </table> <div style="display: flex; justify-content: space-around; margin-top: 5px;"> <input type="checkbox"/> 節電 <input type="checkbox"/> 冷凍 <input type="checkbox"/> 冷藏 </div> </div>	<input type="checkbox"/> 強	<input type="checkbox"/> 強	<input type="checkbox"/> 中	<input type="checkbox"/> 中	<input type="checkbox"/> 弱	<input type="checkbox"/> 弱
	<input type="checkbox"/> 強	<input type="checkbox"/> 強						
	<input type="checkbox"/> 中	<input type="checkbox"/> 中						
	<input type="checkbox"/> 弱	<input type="checkbox"/> 弱						
	在製冰室內除了自動製作的冰塊之外，是否放入其他的食物或冰塊？	有可能是食品等碰到製冰盤。請先將製冰室內清空，再操作「製冰機清潔」。 → 27 頁						
是否按下 <input type="button" value="製冰"/> 按鍵長達 5 秒以上。	正在進行「製冰機清潔」。約 4 分鐘後「製冰機清潔」結束，「製冰」燈號就會亮起。「製冰機清潔」無法中途停止。請參考「製冰機清潔」。 → 27 頁							
是否冰箱門開啟中？ 是否冰箱門夾住食品，或未確實關緊？	若冰箱門為開啟狀態，請關上冰箱門。 若冰箱門夾住食品或未確實關緊，請除去被夾住的食物，並將冰箱門確實關緊。							
閃爍的燈號不停變換	由於設定為店面展示模式，請解除設定。店面展示模式時，無法進行冷卻運轉。打開冷藏室門、下層冷凍室門。按下任何一個設定顯示按鍵後，並連續按住 <input type="button" value="冷凍"/> 按鍵 10 秒以上，直到發出嗶嗶聲響。數秒內所有的顯示燈號亮起，店面展示模式即解除，冷卻運轉開始。關閉冷藏室門、下層冷凍室門。							
蔬果保鮮室的問題	蔬果保鮮室中結露 是否存放了大量含水多的蔬菜？	因為蔬果保鮮室比其他保存室的濕度高，會因蔬菜的存放量及種類，而在蔬果保鮮室的頂部、食品的表面產生結露的情形。非異常狀況。若在意結露的情形，建議將食品先以包鮮膜包裹後再放入。此外，結露變多時，蔬果保鮮室的存放盒內可能會積水。請以乾布將積水擦拭乾淨。						
	上層滑動盒與下層置物盒間是否夾有食品等異物？ 	請除去被夾住的異物。						
	蔬果保鮮室門無法關閉、蔬果保鮮室門開啟時上層滑動盒無法回到鎖定的位置 是否有寶特瓶或食品碰觸到上層滑動盒的把手？ 	存放時請勿讓寶特瓶或食品碰觸到把手。						
是否有食物等異物被夾在上層滑動盒及蔬果保鮮室上方間？ 	請除去被夾住的物品。此外，請勿在食品接觸到蓋子的狀態下，硬將冰箱門關上。							

	問題描述	請確認	請依照指示這樣做 / 理由
-1°C特鮮冰溫室的問題	-1°C特鮮冰溫室的內部或-1°C特鮮冰溫室的周邊有水滴或結霜、結冰	是否存放了含水多的食物？	<p>由於-1°C特鮮冰溫室為密封狀態，若存放水分較多的食品時，水會凝結成露水或結霜。水分較多的食品建議先以保鮮膜包裹後再放入。若附著了水滴或結霜，請以軟布用溫水擦拭。</p>  <p>水滴或霜</p>
箱門高低不平衡以及歪斜	箱門高低不平衡 箱門歪斜	設置的地點是否呈水平？	性能上沒有問題，可以照舊使用，但若介意的話，可嘗試調整左右的調節腳看看。 → 8頁
		是否由於地板材質太軟再加上儲放物的重量使冰箱腳下沉？	冰箱本體傾斜的時候，請鋪上厚度1cm以上的堅固板子。
有異味	有塑膠味	——	由於冰箱內使用了較多的塑膠零件，完全冷卻後味道自然會不見。非異常狀況。
	冰塊有異味	給水槽、淨水濾片髒了嗎？冰塊放太久了嗎？	為了防止「發黏」「水垢」，請定期清洗。 → 26、27頁
		——	由於自來水中的氯元素凝縮，氯的氣味變的較重。
冰箱內有異味	是否直接地存放了氣味重的食品呢？	除臭功能無法完全去掉所有的氣味。請用保鮮膜等密封後存放。	
太冷	太冷凍結	溫度是否設定為「強」？	請設定為「中」。 → 12、19頁
		周圍溫度是否降至5°C以下呢？	周圍溫度過低時，可能會影響冰箱內溫度過冷。請將溫度設定為「弱」。
		是否放在冷氣吹出口的前方？	請勿放在冷氣吹出口前。加蓋或以保鮮膜包裹可以防止食品結凍。
冰箱變熱	冰箱側面或箱門邊緣部分發熱底部漏出暖風	——	為了讓冷卻裝置運作時，往外排出的熱氣造成發熱的狀態。剛安裝好後或是夏季，有可能達到50～60°C。安全及性能上沒有問題，但請勿以手觸摸。

遇到問題時 ~續前頁~

問題描述	請確認	請依照指示這樣做 / 理由
冰箱發出嘈雜聲音	地板是否彎曲了？	請鋪上厚度 1cm 以上的牢固板子後，再將冰箱安裝於板子上。 → 8 頁
	冰箱是否靠著牆或家具？	冰箱周圍請空出間隙再行安裝。
	腳座護蓋是否已移除？	運轉聲可能產生共鳴而變得更大聲。 牢固地安裝腳座護蓋。 → 8 頁
	有這種情況嗎？ • 比如剛開始使用時等，冰箱還不夠冷時 • 頻繁開關箱門時 • 周圍溫度較高時 • 設定為「急冷凍」「急速製冰」及「特鮮急冷藏」時	為了快速冷卻冰箱內部，電機和壓縮機可能會高速運轉並發出較大的聲音。 如果已經夠冷，聲音就會小一些。
聲音不對	運轉聲長	因處於節能運轉狀態，壓縮機運轉較慢，因此運轉聲音可能持續較久。
	有時聲音變大	因應冰箱內的溫度變化，變更運轉強度，也會感覺到較大的聲音。
	其他 若聽到這種聲音時 (非異常狀況)	<p>平常會聽到的聲音 (噙~、嘯~、吱~、咯嗒咯嗒、呷~)</p> <p>這是電機和壓縮機運轉以冷卻冰箱內部的聲音。</p> <p>類似撞擊的聲音 (叩吱叩吱) 類似沸騰的聲音 (撲啾撲啾、嘩嘩) 類似打開碳酸飲料的聲音 (咻咻、吱拉吱拉)</p> <p>這是製冷劑流動冷卻冰箱內部的聲音。</p> <p>類似流水的聲音 (潺潺) 像燒烤的聲音 (唧—)</p> <p>是除霜時的水流聲或是蒸發的聲音。</p> <p>吱吱作響的聲音 (啪嚓、嘎吱)</p> <p>這是冰箱內部溫度變化時零件膨脹時零件受力而發出的聲響。</p> <p>像什麼被卡著的聲音 (嗑嗑) 像低鳴的聲音 (撲—)</p> <p>是冰箱內控制溫度的電氣零件運轉聲音。</p> <p>類似撞擊的聲音 (嘩啦嘩啦、咯嗒咯嗒)</p> <p>是冰塊從自動製冰機的製冰盤掉落時所發出的聲音。</p> <p>類似流水的聲音 (潺潺、咕嘟咕嘟)</p> <p>是製冰盤裡給水時所發出的聲音。 若不想製冰，請觸控 製冰 「製冰停止」。</p> <p>有時會發出的聲音 (咔嚓、呷~、咯咯咯、噙~、吱~、咻嗒咻嗒、吱吱)</p> <p>這是冷卻冰箱內部零件運轉的聲音。</p>

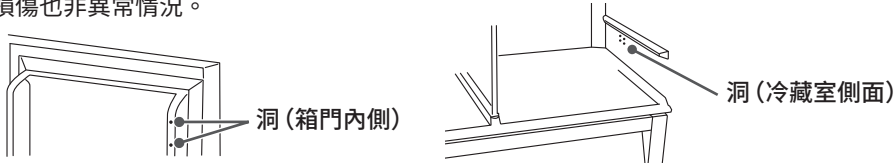
問題描述	請依照指示這樣做 / 理由	
觸碰到冰箱本體會感到微量的電流	由於冰箱帶有靜電，沒有安全上的問題。 介意的話，建議改接地線。 → 9 頁	
電視機、收音機等發生雜音、映像的混亂	是受到冰箱發出的微弱電磁波之影響。 安裝時請遠離電視機、收音機、門鈴對講機等。 建議電源設置於離天線等較遠的地方，並安裝地線。 → 9 頁	
塑膠零件上有像刮痕一樣的細線	是塑膠成型時發生的樹脂流痕。透明的部件會特別顯眼，但強度上沒有問題，不會破裂。	
箱門面或側面、頂部有波紋或歪扭	冰箱的製造工程上，會產生些微的波紋或歪扭。 根據光線照射方向及亮度等會顯得刺眼，非異常狀況。 另外在性能上也沒有問題。	
箱門內側或冷藏室側面有小的洞	<p>冰箱製造過程中，當填充斷熱材料時為了讓內部的空氣往外散出所製成的洞。非損傷也非異常情況。</p>  <p>※ 依商品不同，可能會貼有貼紙，使用時請勿將貼紙撕下。</p>	
停電了	到恢復供電之前，請減少箱門的開關，也避免放入新的食品。 電力恢復後，設定（溫度設定、製冰模式設定等）可能會因停電而改變，請重新進行設定。	
長時間未使用冰箱	請將冰箱內的東西全部清出。 請先將電源插頭拔除，再進行冰箱內自動製冰機的清潔。 請打開所有的箱門使其乾燥 2 ~ 3 天。 → 25~27 頁	
除霜	此電冰箱會自動除霜，不需要特別操作。溶解的水會滴在蒸發盤上，自動蒸發。	
移動、搬運	請參閱「移動、搬運的事前準備（搬家時）」。 → 36 頁	
玻璃破裂（玻璃層架）	請勿觸碰破碎的玻璃，並立刻聯絡購買的經銷商委託修理。	
關閉箱門時，其他箱門自動開啟	是否因關冰箱門時用力過猛呢？ 由於各冷藏室的冷氣通路是相通的，可能因為關閉冰箱門時的風壓而導致其他箱門瞬間開啟。	
冰箱門關上後想再打開時，感覺很重	冰箱門是否長時間處在開啟狀態呢？ 由於冰箱內空氣瞬間被冷卻，短時間內壓力變低所造成的狀況。 請勿長時間打開冰箱門，並盡量縮短開關的時間。	
特別在意震動音，因濕氣而導致背面牆壁變色、髒污時	請將冰箱安裝在距離背面牆壁（2 cm 以上）較遠的地方。 → 8 頁	
小蒼蠅等昆蟲飛入冰箱時	周圍是否有蒼蠅？	敬請保持周邊環境乾淨。 請放置蒼蠅忌避物品或補蠅器。
	冰箱內是否存放氣味強烈的食品？	為了避免氣味吸引蒼蠅，請將食品加蓋或以保鮮膜包覆。
	箱門是否長時間開啟？	請盡量在拿取食品後馬上關上箱門。

遇到問題時 ~續前頁~

移動、搬運的事前準備 (搬家時)

1 將食物及冰塊取出。

2 將給水槽、製冰盤的水倒掉。
請拆下給水槽並進行「製冰機清潔」。
→ 27頁

3 拔除電源插頭。
要搬動之前拔除即可。

4 拆除腳座護蓋，將調節腳升高。
→ 8頁

5 以膠布將冰箱門、電源線固定。

6 移動、搬運時請鋪上保護用的鋪墊或布。
防止刮傷地板、或冰箱內部積水溢流至地板。

7 在地板上鋪上鋪墊或布，
將冰箱往後傾倒，
讓內部的水倒出。



8 搬運時請握住搬運把手搬運，
並請2人以上進行搬運。

運輸時請勿將冰箱橫放。
(冰箱故障的原因)

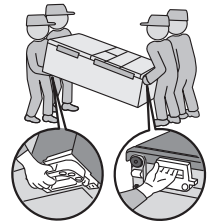

9 在預定放置的位置，請依照「使用前的準備」
的指示進行設置。
→ 8、9頁

另購零件

■ 以下零件更換時，請務必向經銷店指明冰箱的型號，購買專用的零件。

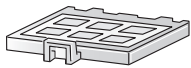
另購零件時	商品名	型號	商品型號	
冰塊有味道時 可能淨水濾片老舊、髒污。 (約3~4年更換一次)	自動製冰用淨水濾片	全機種通用	RJK-30	

RoHS表

設備名稱：日立冰箱、型號（型式）：R-HS54TJ						
單元	限用物質及其化學符號					
	鉛 (Pb)	汞 (Hg)	鎘 (Cd)	六價鉻 (Cr ⁶⁺)	多溴聯苯 (PBB)	多溴二苯醚 (PBDE)
主基板組立	○	○	○	○	○	○
壓縮機組立	○	○	○	○	○	○
電動機組立	○	○	○	○	○	○
電源線及配線組立	○	○	○	○	○	○
控制面板組立	○	○	○	○	○	○
自動風門組立	○	○	○	○	○	○
電熱器組立	○	○	○	○	○	○
蒸發器組立	○	○	○	○	○	○
門板組立	○	○	○	○	○	○
外殼組立	○	○	○	○	○	○

備考1：“超出0.1 wt %”及“超出0.01 wt %”係指限用物質之百分比含量超出百分比含量基準值。
 備考2：“○”係指該項限用物質之百分比含量未超出百分比含量基準值。
 備考3：“—”係指該項限用物質為排除項目。

有關碳氫化合物的冰箱／規格／可容納的食品重量

有關碳氫化合物的冰箱

- 本冰箱所使用冷媒及其他斷熱材料皆無使用氟氯化碳、而是使用碳氫化合物。碳氫化合物不會破壞地球臭氧層、對地球溫室效應的影響非常小、屬於環保物質。
- 碳氫化合物為可燃型物質。冷媒密封於冷媒迴路管中、在一般的使用情況下應該不會發生外洩。但萬一有冷媒管線損壞的情況發生、請遠離火源及避免使用電器用品、將門窗打開以利空氣流通。之後、請立即與經銷商或本公司各技術中心聯絡。

規格

型號	R-HS54TJ	
種類	冷凍冷藏箱	
總有效內容積	537 L	
外型尺寸	寬 (mm)	650
	高 (mm)	1833
	深 (mm)	701
額定電壓／額定頻率	110 V/60 Hz	
電動機額定消耗電功率	95 W	
除霜輸入功率	80 W	
消耗電量	23 kWh/月	
能源因數值	28.6 L/kWh/月	
冷媒種類／充填量	R600a/84 g	
總重量 (淨重)	106 kg	
脫臭裝置	●	
自動製冰機	●	
急速製冰	●	
箱門警報器	●	

可容納的食品重量

可容納於層架或收納盒內的食品重量如下：

	零件名稱	R-HS54TJ
冷藏室	可調式層架上段	16.5 kg
	可調式層架中段	16.5 kg
	可調式層架下段, 固定層架	17.5 kg
	-1°C特鮮冰溫室上方的層架	9.5 kg
	-1°C特鮮冰溫盒	4.5 kg
	冰箱門置物架合計	25.0 kg
製冰室	製冰盒 請勿存放不是本自動製冰機製成的冰塊。 → 17頁	
上層冷凍室	上層冷凍盒	5.5 kg
下層冷凍室	上層滑動盒	4.5 kg
	中層滑動盒	5.5 kg
	下層冷凍盒	13.5 kg
蔬果保鮮室	上層滑動盒	5.0 kg
	下層置物盒	16.5 kg

關於廢棄之重要警告

隔熱材料中含有環戊烷 (Cyclopentane)。
當要處理隔熱材料中之氣體時，必須依照特殊的廢棄處理程序。
要廢棄本產品時，為了不會對環境造成不良影響，請詢問當地的相關機關。

維修服務請連絡下列各維修服務中心

維修服務中心



顧客服務
官網連結

台北	02-2771-8200
新北	02-8941-6169
宜蘭	03-931-1299
中壢	03-425-1077
台中	04-2220-1133
嘉義	05-236-1943
台南	06-260-6939
高雄	07-522-9100

製造商：**Hitachi Global Life Solutions, Inc.**

進口商：**阿奇立克日立台灣家電股份有限公司**

台北市南京東路三段65號2樓 電話：(02) 2516-0500

E-mail服務意見信箱：servicemail.AHTW@arcelik-hitachi.com

阿奇立克日立台灣家電網站：hitachi-homeappliances.com.tw



R-HS54TJ (B)