

---

**操作指南**  
洗碗機  
TW

DBI545IK.W.TW  
DBI545IK.S.TW

# 目錄

|                             |           |                             |           |
|-----------------------------|-----------|-----------------------------|-----------|
| 您的洗碗機 .....                 | 3         | 遠端控制洗碗機 .....               | 26        |
| 安全指示 .....                  | 4         | 遠端啟動洗碗機 .....               | 26        |
| 兒童安全鎖 .....                 | 5         | 配對更多裝置 .....                | 26        |
| 嵌入式安裝 .....                 | 5         | 關閉 現有無線網路 / 打開 現有無線網路 ..... | 26        |
| 防溢保護功能 .....                | 5         | 移除 所有設備 .....               | 26        |
| 包裝 .....                    | 5         | <b>設定 .....</b>             | <b>27</b> |
| 處置 .....                    | 5         | <b>保養與維護指示 .....</b>        | <b>30</b> |
| 設備上出現的符號的說明 .....           | 5         | 補充 潤乾精 .....                | 30        |
| 在第一次洗碗之前 .....              | 6         | 補充 軟化鹽 .....                | 30        |
| 水質硬度 (Water hardness) ..... | 6         | 請清潔濾網 .....                 | 30        |
| 基本設定 .....                  | 7         | 清潔噴水臂 .....                 | 32        |
| 補充 潤乾精 .....                | 8         | 清潔洗碗機的外部 .....              | 33        |
| 補充 軟化鹽 .....                | 8         | 請執行自清潔洗程 .....              | 33        |
| <b>更環保的洗碗方式 .....</b>       | <b>10</b> | 清除殘渣 .....                  | 33        |
| 節約能源和用水 .....               | 10        | 冬季收藏/運送 .....               | 34        |
| <b>將碗盤放入洗碗機 .....</b>       | <b>11</b> | <b>問題排除 .....</b>           | <b>35</b> |
| 精緻或脆弱的器皿 .....              | 11        | 一般守則 .....                  | 35        |
| 裝載方式會影響洗滌結果 .....           | 11        | WiFi .....                  | 40        |
| 洗碗機碗籃 .....                 | 11        | <b>安裝 .....</b>             | <b>41</b> |
| 頂端刀叉托盤 .....                | 12        | 安全指示 .....                  | 41        |
| 上層碗籃 .....                  | 13        | 針對機門進行運送保護 .....            | 42        |
| 下層碗籃 .....                  | 14        | 安裝洗碗機 .....                 | 42        |
| 刀叉籃 .....                   | 16        | 貼上保護膜 .....                 | 42        |
| <b>使用洗碗機 .....</b>          | <b>18</b> | 調整高度並將洗碗機推至定位 .....         | 43        |
| 補充清潔劑 .....                 | 18        | 排水連接 .....                  | 44        |
| 開啟/關閉 .....                 | 19        | 接進水管 .....                  | 45        |
| 選擇洗程(導覽按鈕) .....            | 19        | 電源連接 .....                  | 46        |
| 選擇洗程模式 .....                | 20        | 將洗碗機鎖至定位 .....              | 46        |
| 選擇功能選項 .....                | 21        | 洗碗機踢腳板 .....                | 47        |
| 啟動/停止 .....                 | 21        | <b>服務 .....</b>             | <b>48</b> |
| 狀態燈號 .....                  | 22        | 產品相關資訊 .....                | 48        |
| 如果您要裝入更多碗盤 .....            | 22        | 請聯繫最近的服務中心 .....            | 48        |
| 停電 .....                    | 22        | 洗程次數 .....                  | 48        |
| 程式完成時 .....                 | 23        | <b>保固說明 .....</b>           | <b>49</b> |
| 最佳烘乾效果 .....                | 23        | <b>技術資料 .....</b>           | <b>50</b> |
| 從洗碗機中取出碗盤 .....             | 23        | 技術資料 .....                  | 50        |
| <b>程式圖表 .....</b>           | <b>24</b> | RoHS: .....                 | 51        |
| <b>ConnectLife .....</b>    | <b>25</b> |                             |           |
| 連線至網路並配對 .....              | 25        |                             |           |

歡迎來到我們不斷成長中的ASKO大家庭！

我們為我們的產品感到自豪。我們希望我們的產品在未來的許多年中都將成為值得您讚賞和信賴的幫手。

請在使用前閱讀操作指南。指南包括設定和調整、以及如何對您的電器設備進行維護保養的建議和資訊。



螢幕上的符號：

- ☑ 自動開門
- ✱ 補充潤乾精
- ☑ 補充軟化鹽

- ☑ 已連接雲端  
(連線時閃爍)
- ☑ 遠端控制 啟用

螢幕上的文字：

- 請清潔濾網
- 請執行自清潔洗程
- 請參閱章節 保養與維護指示。

安裝洗碗機，參見章節 安裝。打開機門，然後按下 。

當第一次開啟洗碗機時，螢幕上會顯示 "**Welcome to your ASKO. First time setup.**"。使用時請務必選擇正確設定，確保有良好洗滌效果。請參閱第 6 頁。

您可以使用智慧手機／平板電腦遠端控制這款洗碗機。將洗碗機連線至您的無線網路，並與智慧手機／平板電腦配對，以便能夠遠端控制並使用 *ConnectLife* 應用程式啟動洗碗機。該應用程式可用於查找資訊，變更設定和監控洗碗機。（洗碗機可以在沒有應用程式的情況下使用。）

## 安全指示

- 請閱讀本操作指南，然後存放在安全的地方!
- 除了操作指南所指定的用途，千萬不可將洗碗機用在其他用途上。
- 請勿在洗碗機機門或洗碗機碗籃中裝載碗盤以外的其他物品。
- 請勿任由洗碗機機門開啟，可能會致使其他人絆倒，機門應隨時關上，以免意外。將碗籃推入，以避免洗碗機傾覆。
- 請務必使用洗碗機專用清潔劑！
- 本機器由8歲以上的兒童，以及行動不便、智力不足、記憶喪失或缺欠經驗和知識的人使用時，必須予以監督，或者指示如何使用機器及說明可能發生的風險。不可在無人監督的情況下讓兒童清潔機器。
- 若電源線損壞時，必須由製造廠商或其服務處或具有相關資格的人員加以更換以避免危險。
- 洗碗機只能用於在居家環境清洗家用碗盤。禁止任何其他用途。
- 請勿將含有溶劑殘餘的碗盤放入洗碗機內，以免發生爆炸。此外，帶有灰燼、蠟或潤滑劑的碗盤也不可放入洗碗機中清洗。
- 請看管好兒童。切勿讓兒童操作或把玩洗碗機。當機門開啟時，請務必特別小心，兒童不應靠近。內部可能殘留清潔劑！添加清潔劑後，請始終立刻啟動洗碗機。

### 警告!

刀子和其他尖銳物品必須以刀刃朝下方式放置在刀叉籃中，或水平放置在其他籃子中。



### 警告!

洗碗機清潔劑具有腐蝕性，務必看管好兒童！

### 警告!

本公司產品取得 NCC 低功率射頻器材審驗證明之警語如下：取得審驗證明之低功率射頻器材，非經核准，公司、商號或使用者均不得擅自變更頻率、加大功率或變更原設計之特性及功能。低功率射頻器材之使用不得影響飛航安全及干擾合法通信；經發現有干擾現象時，應立即停用，並改善至無干擾時方得繼續使用。前述合法通信，指依電信管理法規定作業之無線電通信。低功率射頻器材須忍受合法通信或工業、科學及醫療用電波輻射性電機設備之干擾。

## 兒童安全鎖

您可以啟用自動兒童安全鎖設定以防止兒童啟動洗碗機。請參閱章節 **設定**。您也可以暫時啟動和停用兒童安全鎖功能。長按  和  三秒鐘。

## 嵌入式安裝

請參閱「**安裝**」一節。

## 防溢保護功能

如果洗碗機中的水位超過正常水平，防溢保護會開始排出洗碗機中的水並關閉進水。如果防溢保護已經啟動，F54（水量過滿）會出現在螢幕上。關閉水龍頭並聯絡最近的服務中心。（為避免洗碗機向外漏水，在供應線路上的水龍頭關閉之前，請勿從插壁式電源插座上取下插頭！）

## 包裝

包裝在運送期間可保護產品。包裝材料為可回收利用材料。對不同的包裝材料進行分類，有助於減少原物料的使用與浪費。經銷商可回收包裝材料再利用或告知您最近的回收中心。包裝材料由以下材料組成：

- 100% 可回收材料製成的波形紙板。
- 未添加氯氣的發脹聚苯乙烯 (EPS)。
- 未經處理的木材製成的支撐物。
- 聚苯乙烯 (PE) 製成的塑膠護料。

## 處置

此洗碗機在製造時已設計成可回收，並有適當標示。當洗碗機使用壽命已經結束並需要處置時，應當立即使洗碗機無法再使用。請拉出電源線，將電源線剪得越短越好。

請聯絡當地相關機構，洽詢正確回收洗碗機的方式與地點的詳細資訊。

## 設備上出現的符號的說明

 閱讀操作指南。

# 在第一次洗碗之前

## 水質硬度 (Water hardness)

為了達到良好的清洗結果，洗碗機必須使用軟水 (低礦物質含量的水)。硬水會在碗盤和洗碗機上留下一層灰白色物質。

### 確認水質硬度

水質硬度使用德國水質硬度 (°dH)，法國水質硬度 (°fH)，英國水質硬度 (°eH) 或每升毫摩爾 (mmol/l) 來詳細說明水質硬度。

水質硬度超過 5°dH (9°fH / 6°eH / 0.9 mmol/l) 的水源必須經過軟化。內置的水質軟化裝置將自動完成這一操作。為使水質軟化裝置實現最佳的運行狀態，必須根據水質硬度對水質軟化裝置的設定進行調整。水質軟化裝置設定調整完畢後，請使用適用於軟水的清潔劑和潤乾精用量。

聯繫當地的自來水公司確認您所在區域的水質硬度。

記錄水質硬度：\_\_\_\_\_

| °dH   | °fH   | °eH   | mmol/l  | 推薦的設定 |
|-------|-------|-------|---------|-------|
| 0-5   | 0-9   | 0-6   | 0.0-0.9 | 0     |
| 6-8   | 10-14 | 7-10  | 1.0-1.4 | 1     |
| 9-11  | 15-20 | 11-14 | 1.5-2.0 | 2     |
| 12-14 | 21-25 | 15-18 | 2.1-2.5 | 3     |
| 15-19 | 26-34 | 19-24 | 2.6-3.4 | 4     |
| 20-24 | 35-43 | 25-30 | 3.5-4.3 | 5     |
| 25-29 | 44-52 | 31-36 | 4.4-5.2 | 6     |
| 30-39 | 53-70 | 37-49 | 5.3-7.0 | 7     |
| 40-49 | 71-88 | 50-61 | 7.1-8.8 | 8     |
| 50    | 89    | 62    | 8.9     | 9     |

如果水質硬度超過 50°dH (89°fH / 62°eH / 8.9 mmol/l)，我們建議您安裝一個外接的水質軟化裝置。

### 軟水器再生期間增加能耗

洗碗機的內置軟水器會定期進行再生以保持其功能。如果軟水器不能及時再生，則會導致洗碗機洗程延長，並增加耗電量和耗水量。洗碗機軟水器再生的頻率取決於所選水質硬度的設定。

範例：如果節能洗程在水質硬度為 14°dH (25°fH / 18°eH / 2.5 mmol/l) 的情況下運行，則水質軟化裝置會定期再生 (在 7 個洗滌週期後)，耗電量增加 0.015 kWh，耗水量增加 2.3 升，程式時間延長 3 分鐘。再生在程式的主洗過程中進行。

## 警告!

硬水會在碗盤上和洗碗機內部留下一層灰白色的物質。因此，請您務必針對軟水器選擇正確的設定！請參照 水質硬度。

如果水質硬度超過 5°dH (9°fH / 6°eH / 0.9 mmol/l) ，切勿在未填充軟化鹽的情況下運行洗碗機。

## 基本設定

打開機門。按下 。

螢幕上會顯示 "Welcome to your ASKO. First time setup."。請務必選擇正確設定，確保有良好洗滌效果。

選擇設定方式 PROG。使用  確認選取的設定。

| 設定 |  |  |
|----|--|--|
| 1. | 語言                                       | 選擇要在螢幕上顯示的語言。  |
| 2. | 設定 潤乾精量 0/1/2/3/4/5<br>出廠設定：4            | 若您使用潤乾精，便可更快烘乾並獲得更佳的洗碗效果及清潔無垢的碗盤。<br>潤乾精供應盒可以在 0 (Off) 和 5 之間調整 (高用量)。   |
| 3. | 設定水質 硬度<br>0/1/2/3/4/5/6/7/8/9<br>出廠設定：4 | 調節軟水器。根據水質硬度來選擇一種設定。請務必確保設定正確！<br>供水硬度如果高於 5°dH (9°fH / 6°eH / 0.9 mmol/l) ，請務必添加軟化鹽以軟化水質後才可使用洗碗機。<br>對於硬度在 6°dH (10°fH / 7°eH / 1.0 mmol/l) 以下的供水，請選擇 0。水質軟化裝置會關閉，且不需要加軟化鹽。 |
| 4. | 洗碗錠 開啟/關閉<br>(多功能清潔劑/洗碗錠)<br>出廠設定：關閉     | 使用包含潤乾精的多功能清潔劑／洗碗錠時，啟用此設定。<br>此設定可減少潤乾精用量，並影響洗碗機內置軟化裝置再生的頻率。   |

若要變更所選的設定，請參閱 設定章節。

# 在第一次洗碗之前

## ※ 補充 潤乾精

如果您選擇了 潤乾精 1 - 5，請使用潤乾精補充潤乾精補充盒。

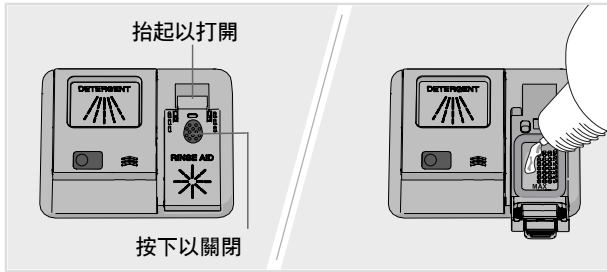

1. 開啟潤乾精補充盒蓋。
2. 小心地將潤乾精填裝至標記的水平 **MAX**。
3. 請擦拭潤乾精補充盒周圍濺出的潤乾精。
4. 請蓋緊盒蓋。

## ☞ 補充 軟化鹽

供水硬度如果高於 5 °dH (9 °fH / 6 °eH / 0.9 mmol/l)，請務必添加軟化鹽以軟化水質後才可使用洗碗機。

如果您選擇了 水質硬度 1 - 9，請在軟化鹽盒中加入軟化鹽。

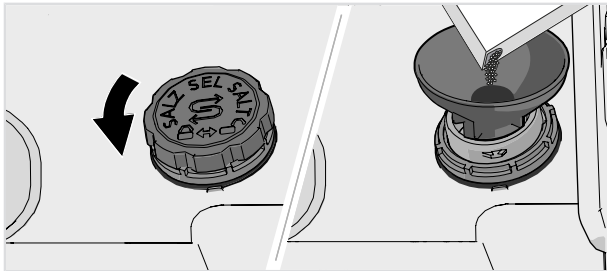

1. 逆時針旋轉，取下軟化鹽盒蓋。
2. 將洗碗機隨附的漏斗放入軟化鹽盒的補充孔中。第一次清洗前，倒入約 1 公升的水。（只有第一次使用才需要水。）
3. 加入足夠的軟化鹽以填充軟化鹽盒（最多 750 公克）。使用專用的洗碗機軟化鹽。
4. 擦除多餘的鹽並且順時針方向將蓋子轉到關閉的位置為止。



### 警告!

為了避免軟化鹽鏽蝕內槽，在加入軟化鹽後務必立即啟動洗碗機洗程一次。  
請勿將洗碗機清潔劑倒進軟化鹽盒，這樣會損壞水質軟化裝置！

# 更環保的洗碗方式

## 節約能源和用水

普通家庭使用洗碗機，與手工洗碗相比，一般來說耗電量和耗水量更少。

## 不需先以自來水沖洗餐具

在裝入洗碗機之前，僅需去除較大的食物殘渣，而無需用自來水沖洗碗盤，可以節約用水。

## 選擇環保清潔劑

請閱讀包裝上的環保聲明！

過多清潔劑、潤乾精和軟化鹽會降低清洗效能，同時對環境造成更大的影響。

## 洗碗機滿載運行

等待洗碗機裝滿，再運行程式，以減少耗電量和耗水量。如有異味，請使用沖水待洗程式沖洗碗盤。

您還可以使用 防異味程式 來防止留在洗碗機內的髒污碗盤散發的異味。

## 以不加高溫度方式執行洗程

若碗盤只有稍微骯髒，您可以使用選擇較低溫度的洗程。

## 選擇洗程 – 節能洗程

此洗程適用於一般髒污碗盤的清洗，就用電與用水量而言是最有效率的洗程。

洗碗程式的設計為盡可能使用較少的能源和水量進行高效洗滌。該程式長時間低溫洗滌。

## 選擇選項 – 自動開門

使用自動開門選項，可達到更好的烘乾效果，該選項會自動開啟洗碗機機門。等到洗碗機指示洗程已結束且碗盤已冷卻，然後再從洗碗機中取出碗盤。

## 連接冷水供應系統

若建築使用油、電或瓦斯來提供暖氣，請將洗碗機接到冷水供應系統。

## 連接熱水供應系統

若建築使用如區域暖氣系統、太陽能或地熱等節能方式來提供暖氣，請將洗碗機連接到熱水供應系統 (上限為 攝氏 70 度)。選擇連接熱水可減少洗碗機的耗電量。

### 注意!

請勿超過允許的熱水供應溫度。某些器皿所使用的材料無法承受高熱。請參閱 *將碗盤放入洗碗機* 章節中的 *精緻或脆弱的器皿*。

## 精緻或脆弱的器皿

某些器皿不可放入洗碗機清洗，原因是某些材質無法承受高溫，有些則會因洗碗機清潔劑而受損。

對於手工製品、易碎裝飾、水晶/玻璃器皿，以及銀、銅、錫、鋁、木和塑膠製產品等，請謹慎使用洗碗機。請注意是否標有「可用洗碗機洗滌」標記。

## 精緻的裝飾

裝飾圖案無上釉保護的瓷器 (摸起來有粗糙感) 不適合用洗碗機洗。

## 水晶/玻璃

若您使用潤乾精，便可更快烘乾並獲得最佳的洗碗效果及清潔無垢的碗盤。

手繪玻璃製品以及骨董或易碎物品，不應用洗碗機清洗。

## 銀器

銀器不可接觸到不鏽鋼製品，因為可能會讓銀器褪色。

為了避免有污痕與變色，請將不同金屬 (例如銀、不鏽鋼及鋁) 製成的碗盤分開放。

## 鋁製品

鋁製品若用洗碗機清洗會失去光澤，不過，品質良好的鋁製平底鍋可以使用洗碗機清洗，即使可能會失去部分光澤。

## 附著把手的刀叉

某些類型的黏著劑不可使用洗碗機清洗，否則把手可能會鬆脫。

## 裝載方式會影響洗滌結果

請注意碗盤的擺放方式，以確保盡可能以最低的耗電量和耗水量獲得最佳的洗滌和烘乾效果。讓您的洗碗機能夠充分觸及和清潔所有表面，並盡可能徹底地烘乾碗盤。

- 所有骯髒的表面都要向內(中心)、向下放置！
- 不應以互相堆疊的方式放置碗盤。
- 斜放如杯子等有內凹的器皿，讓沖洗的水不會聚積。這點對於塑膠製品而言亦相當重要。
- 確定小型物件不會穿過洗碗機碗籃而掉落槽內；應將小型物件放置在頂端刀叉托盤。

### 注意！

請檢查噴水臂是否能自由轉動，沒被盤叉卡住。

## 洗碗機碗籃

洗碗機配備頂端刀叉托盤、上層碗籃，以及包含刀叉籃的下層碗籃。

# 將碗盤放入洗碗機

碗盤外觀可能會依洗碗機裝配有不同。

## 頂端刀叉托盤

頂端刀叉托盤有足夠空間可容納刀叉、杓子、攪拌器、上菜餐具和類似的器具。

避免在頂端刀叉托盤中放置大型物件。它們會阻擋頂端噴水臂。

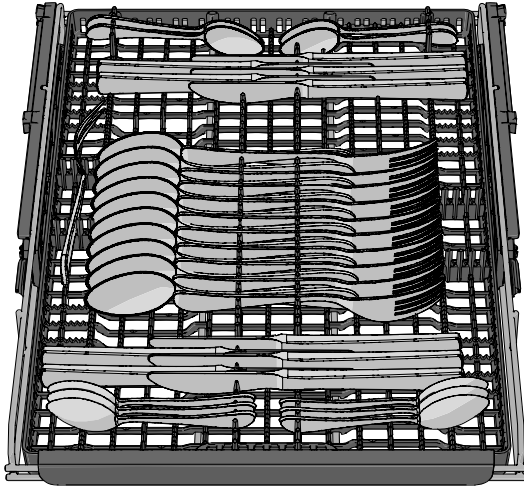

## 抬高頂端刀叉托盤

1. 拉出頂端刀叉托盤。
2. 向前拉出兩邊的兩個鎖定把手，以抬高頂端刀叉托盤。

## 降下頂端刀叉托盤

1. 請確定上層碗籃位於最低位置。
2. 拉出頂端刀叉托盤。
3. 兩邊的兩個鎖定把手向下並向後滑動，以降下頂端刀叉托盤。

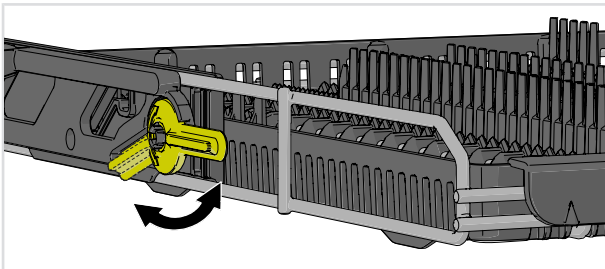

## 注意!

頂端刀叉托盤的滑軌因材質的緣故，於工廠生產組裝及測試時即會自然產生摩擦的痕跡，此為正常現象，不影響使用功能。

## 上層碗籃

請將玻璃杯、杯子、碗、小餐盤與醬料碟擺在上層碗籃。所有骯髒的表面都要向內、向下放置！紅酒杯請放在紅酒杯架，刀具放在右側的刀架。

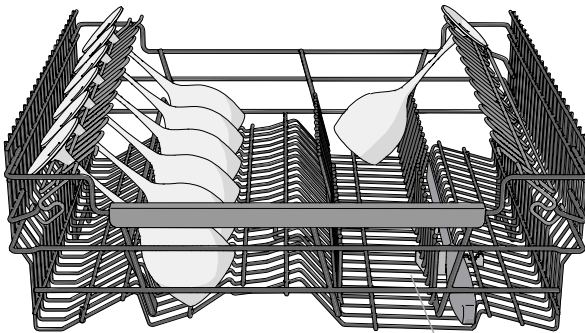
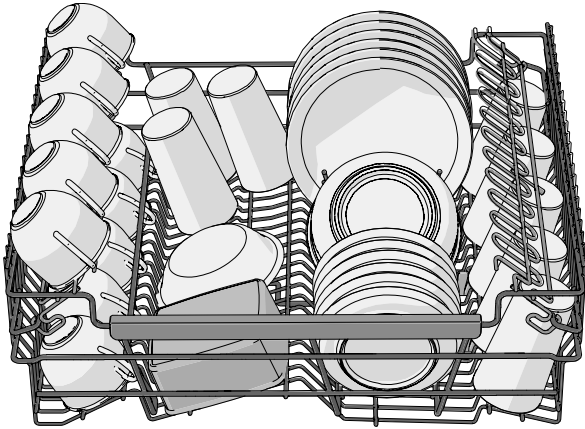

刀架

## 抬高上層碗籃

1. 拉出上層碗籃。
2. 用雙手抓緊上層碗籃並往上抬起。

## 放下上層碗籃

1. 拉出上層碗籃。

# 將碗盤放入洗碗機

2. 用雙手抓住上層碗籃的兩側，然後推入兩個鎖定把手以降下上層碗籃。

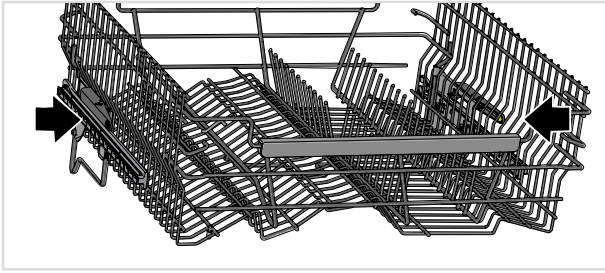

## 下層碗籃

將大餐盤、小餐盤、上菜盤、鍋子與刀叉 (先放入刀叉籃) 擺在下層碗籃。

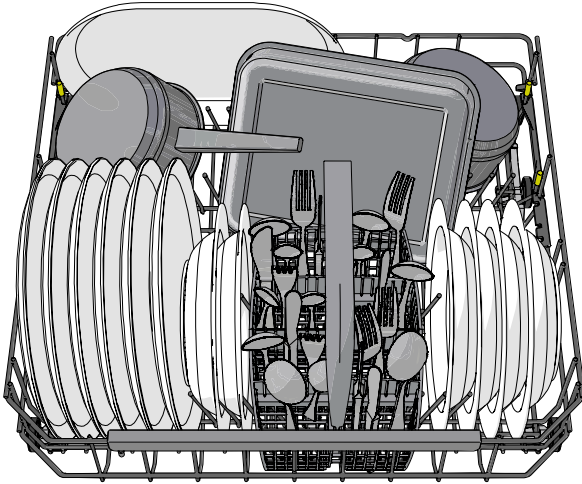

## 可調整盤架

可以調整盤架以適合碗盤。在改變其位置之前，透過向內推動盤架來鬆開盤架。盤架也可以向下摺，以便更容易裝入鍋子和碗。

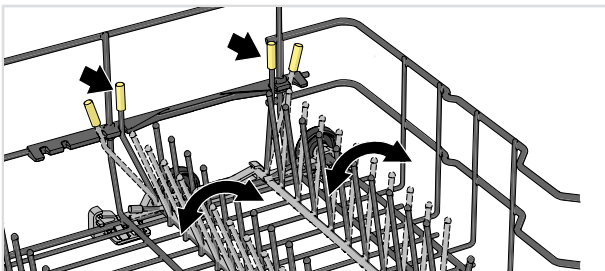

## 可調強力區

洗碗機的可調強力區可以在兩個不同的位置打開或關閉。

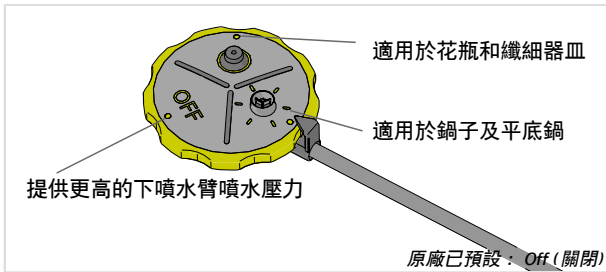

如果您想要增加水量，例如，您已經放置了鍋子及平底鍋或者花瓶和纖細器皿，請將洗碗機強力區保持打開狀態。如果您希望下噴水臂有更大的噴水壓力，請關閉洗碗機的強力區。

## 配件

購買瓶罐托架。您可以在購買洗碗機的地方購買此配件。

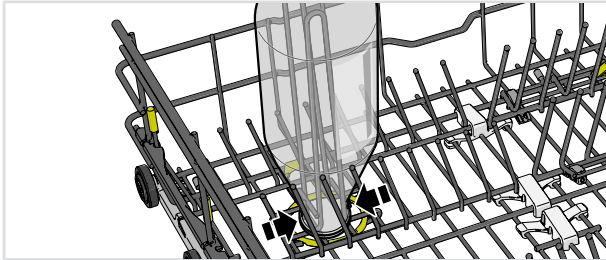

## 清洗大型碗盤

您可以透過移動可調整盤架及其固定裝置針對直徑為 25-31 公分的盤子來調整下層碗籃，以增加行間距離。

# 將碗盤放入洗碗機

## 配件

購買有六個高腳杯放置空間的紅酒杯架<sup>1)</sup>紅酒杯架專為確保優化高腳杯的洗滌和乾燥效果而設計。紅酒杯架放置於下層碗籃的後部區段。此配件可向販售洗碗機的商家購買。

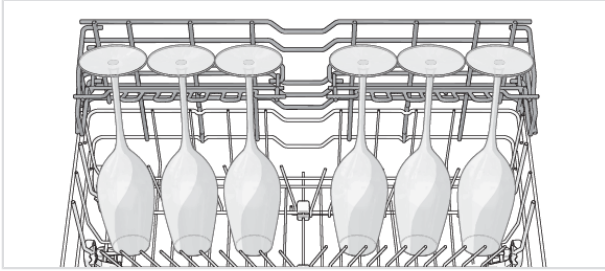

## 刀叉籃

將筷子和其他餐具（鋒利的刀具除外）手柄向下放置，並盡可能分散放置。檢查餐勺是否相互堆疊。並確保噴水臂可以自由旋轉。

刀叉籃最好放置在下層碗籃的前方中央，如此可以將洗碗機特別設計給刀叉籃的噴水區的效能發揮到最大。

### ⚠ 警告!

刀和其他尖銳物品必須平放於洗碗機的刀叉籃內。

## 小型物品摺疊式隔間

刀叉籃中間有摺疊式隔間可放置小品或小把柄，例如電動攪拌器配件。

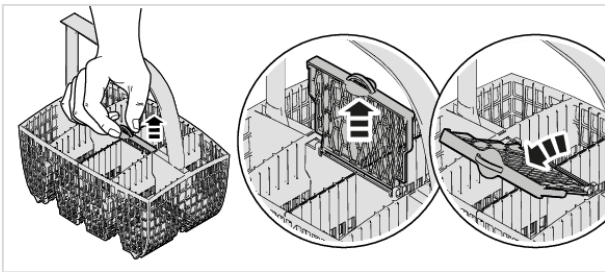

<sup>1)</sup> 高度：最大 25 cm，直徑：最大 7.5 cm



## 配件

購買額外刀叉籃。此刀叉籃可靈活使用，可以拆下並安裝在下層碗盤或大型刀叉籃上，成為超大刀叉籃。

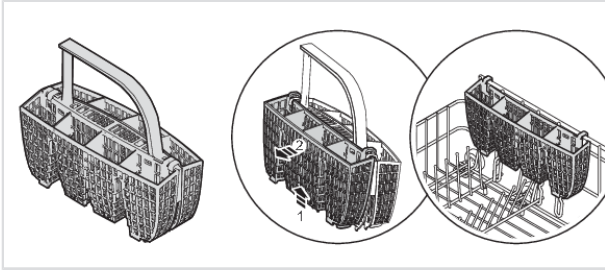

# 使用洗碗機

## 補充清潔劑

請遵循清潔劑包裝上的指示。此洗碗機配有水質軟化裝置，請使用適合軟水的清潔劑與潤乾精用量。

使用過多清潔劑會使清洗效率降低，並且造成環境較大的負擔。

## 清潔劑盒

在裝入清潔劑時，清潔劑盒必須是乾的。

如果使用粉狀或液狀洗碗機清潔劑，請將少量清潔劑添加到清潔劑盒，作為預洗清潔劑。

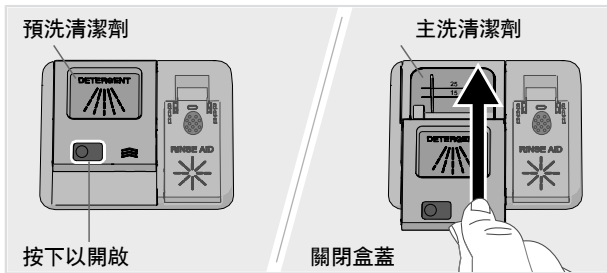

## 注意!

請務必使用洗碗機專用清潔劑！不可使用一般手洗洗碗精，因為泡沫會妨礙洗碗機有效運作。

## 多功能清潔劑/洗碗錠

市面上有許多種多功能清潔劑/洗碗錠。請詳讀這些產品的使用指示。

使用含有漂洗助劑的一體式洗滌劑時啟用 洗碗錠 設定。

洗碗機專用洗碗錠不建議用於短洗程 (75 分鐘內者)，請改用粉狀或液狀洗碗機專用清潔劑。

## 注意!

使用洗碗機的洗碗機清潔劑，再搭配釋出的潤乾精與軟化鹽，可達到最佳的清洗與烘乾效果。

如果您對清潔劑有任何疑問，請聯繫清潔劑製造商。



## 🔌 開啟/關閉

打開機門並按下 🔌。如果水龍頭關閉，打開水龍頭。

## PROG 選擇洗程(導覽按鈕)

要選擇洗程，請按下 PROG，直至螢幕上顯示所需的洗程為止。

選擇符合碗盤種類及骯髒程度的洗程。

## ECO 節能洗程

此洗程適用於一般髒污碗盤的清洗，就用電與用水量而言是最有效率的洗程。

欲了解關於更環保的洗碗方式的更多資訊，請參閱更環保的洗碗方式章節。

對於含有大量油脂非常髒的餐具，應使用溫度較高的洗程。

## A 自動洗程

洗碗機會測量碗盤的髒污程度，進而自動調節水量與溫度。剛安裝洗碗機時，洗程需要執行五次才能完全適應並發揮最佳效果。

## 🔥 強力洗程

高溫程式可溶解非常髒的餐具上的油脂，如平底鍋、砂鍋和烤盤等。如果這些餐具沒有完全填滿洗碗機，可以再額外添加盤子或其他餐具。

## ▶▶ 專業快洗<sup>2)</sup>

選本洗程可快速有效清除稍微乾掉的食物殘渣（但並不適用於燒焦的食物，例如烤箱烤盤上烤焦的食物。）

該自動開門功能選項對於確保最佳烘乾效果非常重要。

<sup>2)</sup> 與加速結合使用時，洗程縮短（39分鐘）。

# 使用洗碗機

## 定時洗程

洗程會配合指定的運作時間或完成時間。對此洗程而言，選擇適合碗盤骯髒程度的時間是非常重要的。

按下  可設定所需的程式時間。

|           |         |
|-----------|---------|
| 0:15-0:45 | 稍微骯髒的碗盤 |
| 1:00-1:30 | 普通骯髒的碗盤 |
| 2:00-2:30 | 非常骯髒的碗盤 |

## 衛生洗程

此洗程最適合在要求高度清潔的情形下使用，例如嬰兒奶瓶和砧板。主洗和最後沖洗均使用高溫。

## 沖水待洗

在等候洗碗機完全裝滿前，可選用以沖洗碗盤。

## 自清潔

自清潔洗程用於對洗碗機內槽、噴水臂與噴水管進行衛生清潔。

此洗程可使用一般的洗碗機清潔劑或檸檬酸進行（洗碗機中無碗盤）。市面上另有販售特殊的洗碗機清潔劑。如需去除水垢沉積，請參閱 **洗碗機內槽** 於下列章節：**保養與維護指示**。

## 72h 防異味程式<sup>3)</sup>

這個程序可以防止來自殘留在洗碗機骯污碗盤的異味。僅啟用洗碗機風扇（在 72 小時內定期進行）。

## 選擇洗程模式

按下  可捲動可用的程式模式。該符號在可用的程序模式下是黯淡的，在程序模式開啟時更亮。（您可以選擇的程式模式因程式而異。）

## 加速

洗程時間會縮短，但洗碗機會使用較多能源。

## 節能

洗碗機使用較少的能源與水。

## 夜間

降低洗碗洗程期間的噪音，但洗程時間會延長。

<sup>3)</sup> 在 **洗碗機設定選單** 中啟用 **防異味程式**。請參閱 **設定** 章節。

## 選擇功能選項

可用的功能選項是黯淡的。選取功能選項 (↗, ⊕) 以啟用它們。啟用時，功能選項會更亮。(您可以選擇的功能選項因程式而異。)

### ⊕ 預約

當您選擇 預約 時，洗碗機會在您按下 ▷ □ 並關上機門後的 1-24 小時啟動。

1. 按一次 ⊕ 即可啟用 預約。按下數次或按住不放，即可設定所需的時數。
2. 按下 ▷ □ 並關上機門。計時器會倒數計時，洗碗機會在所選的延遲時間後啟動。

若要取消 預約 選項，請打開機門並按住 ▷ □ 三秒鐘。

### ↗ 自動開門

洗碗機機門能夠自動打開，可縮短程序時間並實現更好的烘乾效果。待洗碗機指示洗程已結束且碗碟冷卻後才能將碗碟從洗碗機中取出。

該自動開門功能選項的烘乾時間根據最後沖洗的模式、程式和溫度而變化（從 5 分鐘 90 到分鐘）。

對於 某些程式，自動開門選項是預先設定的。

### 注意!

為了得到最佳的烘乾效果，尚未完成烘乾階段及機器自動關機之前，請勿手動關閉機門。

### ⚠ 警告!

如自動開門程式被啟動，請確保洗碗機門不能被堵塞或關閉，否則可能會損壞門鎖裝置。請至少等待 5 分鐘再關閉機門。

## ▷ □ 啟動/停止

按下 ▷ □ 直至螢幕顯示「程式已開始」為止。這表示洗碗機已準備好啟動。將機門關好，否則洗碗機不會啟動。

如果在最後一次按下控制面板後的 2 分鐘內洗碗機未啟動或機門未關閉，則洗碗機將關閉。

若要遠端啟動洗碗機，請參閱章節 *ConnectLife*。

### 中途停止或更改程式:

若要在啟動洗碗機後變更洗程，請開啟機門然後按住 ▷ □ 三秒鐘。如果清潔劑供應盒蓋已經開啟，請補充更多的清潔劑，接著選擇新洗程，然後按下 ▷ □ 並關閉機門。

# 使用洗碗機

## 剩餘時間:

在您選擇洗程、洗程模式與選項後，螢幕上會顯示該洗程在上次使用時所花費的時間。

## 狀態燈號

洗碗機底端的狀態燈會以 3 種不同的色彩提供資訊。

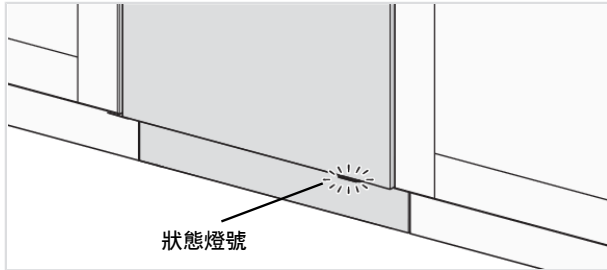

### 藍色 - 放入更多碗盤

洗程已經啟動，不過您仍然可以放入更多碗盤。

### 紅色 - 請勿再放入

請不要再放入更多碗盤 (洗淨效果可能不佳)。

### 綠色 - 取出碗盤

洗碗程式完成。狀態燈保持 15 分鐘。

### 閃爍紅色

閃燈代表機門在行程進行時已經開啟。如果閃燈在機門關閉時開始閃爍，則代表出現錯誤。請參閱「問題排除」一節。

### 閃爍藍色／綠色

狀態燈號閃爍藍色／綠色，表示遠端啟動已啟動。

## 如果您要裝入更多碗盤<sup>4)</sup>

打開機門，洗碗機會自動停止。裝入更多碗盤並關上機門，稍待片刻後，洗碗機就會自動繼續執行洗程。

如果洗碗機洗程是遠端啟動的，一旦機門關閉，中斷的程式將繼續。您可以使用 *ConnectLife* 應用程式監控洗碗機並遠端停止程式，但您將無法再次遠端啟動。

## 停電

如果洗碗機因為停電而關閉，則程序在恢復電源時繼續進行。如果烘乾過程電源被切斷，該程式則中斷。

<sup>4)</sup> 如果狀態燈號為紅色，則不應裝入更多碗盤。

如果洗碗機洗程是遠端啟動並且沒有結束，一旦電源恢復，程式將繼續。您可以使用 *ConnectLife* 應用程式監控洗碗機並遠端停止程式，但您將無法再次遠端啟動。

如果烘乾期間門打開超過 2 分鐘，洗程會自動中斷。

## 程式完成時

通過蜂鳴器一聲短暫信號指示洗程結束。設定章節會介紹如何更改此功能。

此外，狀態燈會變成綠色來表示洗程結束。

洗碗機機門打開並且洗程完成，螢幕上會顯示「洗程完成」。

洗程結束後洗碗機會自動關機。每次使用後關緊水龍頭（如果保險公司要求）。

## 最佳烘乾效果

- 請將洗碗機裝滿碗盤才開始洗。
- 斜放如杯子等有內凹的器皿，讓沖洗的水不會聚積。這點對於塑膠製品而言亦相當重要。
- 補充潤乾精或提高潤乾精用量設定。
- 啟用自動開門功能選項。
- 先讓碗盤冷卻後，才從洗碗機中取出碗盤。

## 從洗碗機中取出碗盤

熱的瓷器更易碎裂。請先讓碗盤在洗碗機中冷卻，再取出。

請先取出下層碗籃中的碗盤，以避免上層碗籃有任何水滴滴落到下層碗籃的碗盤上。

# 程式圖表

| 程式    | 程式模式/選項 | 預洗次數 | 主洗         | 清洗次數 | 最後沖洗     | 耗用值 1)              |                           |                     | 耗水量 (公升)                  |           |
|-------|---------|------|------------|------|----------|---------------------|---------------------------|---------------------|---------------------------|-----------|
|       |         |      |            |      |          | 冷水 2)               | 熱水 3)                     |                     |                           |           |
|       |         |      |            |      |          | 洗滌時間<br>(大約時數: 分鐘數) | 耗電量<br>(大約度數: kWh (千瓦小時)) | 洗滌時間<br>(大約時數: 分鐘數) | 耗電量<br>(大約度數: kWh (千瓦小時)) |           |
| 節能洗程  | 4)      |      | 50 攝氏度數    | 2    | 47 攝氏度數  | 3:20                | 0.8                       | 3:10                | 0.5                       | 9.2       |
| 自動洗程  | 4)      | 1-2  | 50-65 攝氏度數 | 2-3  | 60 攝氏度數  | 2:50-4:00           | 1.0-1.5                   | 2:30-3:40           | 0.7-1.0                   | 11.5-18.5 |
| 強力洗程  |         | 2    | 70 攝氏度數    | 2    | 70 攝氏度數  | 3:40                | 1.7                       | 3:10                | 1.2                       | 16.0      |
| 專業快洗  | 4)      |      | 60 攝氏度數    | 3    | 65 攝氏度數  | 0:59                | 0.8                       | 0:59                | 0.7                       | 14.5      |
| 定時洗程  |         | 0-2  | <65 攝氏度數   | 2    | <65 攝氏度數 | 0:15-2:30           | 0.2-1.4                   | 0:15-2:30           | 0.1-0.9                   | 10.0-16.5 |
| 衛生洗程  |         |      | 70 攝氏度數    | 2    | 70 攝氏度數  | 1:50                | 1.4                       | 1:40                | 1.0                       | 10.5      |
| 沖水待洗  |         |      |            | 1    |          | 0:07                | 0.01                      | 0:07                | 0.01                      | 3.5       |
| 自清潔   |         |      | 70 攝氏度數    | 2    | 70 攝氏度數  | 1:20                | 1.3                       | 1:10                | 0.9                       | 10.0      |
| 防異味程式 |         |      |            |      |          | 72:00               | 0.2                       | 72:00               | 0.2                       |           |

1) 耗用值依進水水溫、室溫、清洗量，及加選的其他功能等而有所不同。

2) 洗碗碟的內置軟水器會定期進行再生以保其功能。如果軟水器不能及時再生，則會導致洗碗機洗程延長，並增加耗電量和耗水量。洗碗機軟水器再生的頻率取決於所選水質硬度的設定。

3) 連接冷水，約攝氏 10 度冷水。

4) 連接熱水，約攝氏 50 度熱水。

5) 自動開門



ConnectLife 是連接民眾、裝置與服務的智慧家用平台。ConnectLife 應用程式包括進階的數位服務和自在生活解決方案，讓用戶監控家電、接收來自智慧手機的通知和更新軟體（支援的功能可能因您的家電與所在區域/國家而異）。

若要連接您的智慧裝置，您需要家用 Wi-Fi 網路(限 2.4 GHz 網路) 和配備 ConnectLife 應用程式的智慧手機。





若要下載 ConnectLife 應用程式，掃描 QR 條碼或在您最愛的應用商店搜尋 ConnectLife。

1. 安裝 ConnectLife 應用程式並建立帳號。
2. 在 ConnectLife 應用程式中，前往»添加設備«選單選取適當類型的裝置。然後掃描 QR 條碼（可尋找家電的序號銘牌；也可以手動輸入 AUID/SN 號碼）。
3. 接著應用程式會帶領您走完家電連接智慧手機的完整過程。
4. 連接成功後可透過移動式應用程式遠端操作家電。



## 連線至網路並配對

將洗碗機連接至無線網路，並與您的智慧手機／平板電腦配對。（這也可以透過洗碗機的 設定選單 完成。）

- 在 ConnectLife 應用程式中，前往»添加設備«選單選取適當類型的裝置。然後掃描 QR 條碼（可尋找家電的序號銘牌；也可以手動輸入 AUID/SN 號碼）。
- 打開洗碗機機門，然後按下 .
- 在洗碗機的控制面板上：按下  以啟動 Wi-Fi 模組。
- 在洗碗機的控制面板上：按住  3 秒鐘即可啟動 連接設定。

## 螢幕上的網路符號

開／關閃爍 0.5 秒

洗碗機已準備好連線至您的無線網路或與您的智慧手機／平板電腦配對。

開／關閃爍 1.0 秒

洗碗機已連線至您的無線網路。

發光

洗碗機已連線至您的無線網路和雲端。

## 遠端控制洗碗機

洗碗機與智慧手機／平板電腦配對時，螢幕上會顯示洗碗機的網路符號 。您可以使用 *ConnectLife* 應用程式監控洗碗機並變更設定。

## 遠端啟動洗碗機

若要遠端啟動洗碗機，請按下 。遠端啟動已啟動將出現在洗碗機的螢幕上。關閉機門。狀態燈號將閃爍藍色／綠色，表示遠端啟動已啟動。

在 *ConnectLife* 應用程式中，選取並啟動程式。



如機門在 2 分鐘內沒有關閉，洗碗機將關閉。

### 注意!

洗碗機可在沒有應用程式的情況下使用。按下洗碗機的控制面板時，來自 *ConnectLife* 應用程式的命令會被封鎖 10 秒。



## 配對更多裝置

將更多裝置／使用者與洗碗機配對。（這也可以透過洗碗機的 設定選單 完成。）

- 在 *ConnectLife* 應用程式中，前往»**添加設備**«選單選取適當類型的裝置。然後掃描QR條碼（可尋找家電的序號銘牌；也可以手動輸入AUID/SN號碼）。
- 打開洗碗機機門，然後按下 。
- 在洗碗機的控制面板上：按住  4 秒鐘即可啟動 **新增設備**。



## 關閉 現有無線網路 / 打開 現有無線網路

將洗碗機連線至區域網路後，您可以選擇 **關閉 現有無線網路** 以停用連線。選取 **打開 現有無線網路** 可重新連線至相同的網路。（這也可以透過洗碗機的 設定選單選單 完成。）

- 在洗碗機的控制面板上：按住  8 秒鐘以選取 **關閉 現有無線網路**。輕按  以再次選取 **打開 現有無線網路**。



## 移除 所有設備

移除所有已經連線的裝置／使用者。（這也可以透過洗碗機的 設定選單 完成。）

- 洗碗機的控制面板上：按住  直到螢幕顯示 **新增設備**。倒數計時開始後就按住  3 秒鐘。**移除 所有設備** 表示所有裝置/用戶皆已移除。

您有任何問題嗎？請造訪 [www.connectlife.io](http://www.connectlife.io) 或聯絡我們 [hello@connectlife.io](mailto:hello@connectlife.io)。

打開機門並按下 。

要打開洗碗機的 設定選單，按下 PROG，直至  設定選單 顯示在螢幕上，並透過  確認您的選擇。

若要結束洗碗機的 設定選單，請選擇 退出，然後透過  確認您的選擇。

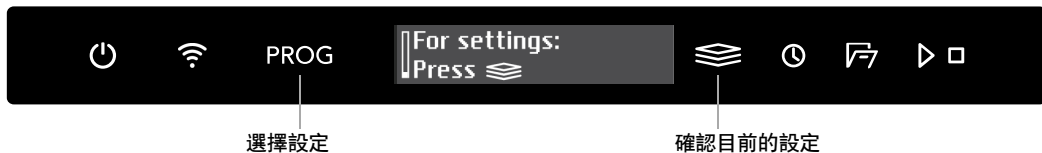

| 設定              | 選項   |   |
|-----------------|--|---|
| 1. 語言           | 您可以選擇螢幕所使用的語言。   |   |
| 2. 網路<br>無線網路狀態 | 無線網路狀態 顯示在螢幕上。<br>將洗碗機連線至您的無線網路，以便能夠使用 <i>ConnectLife</i> 應用程式遠端控制洗碗機。   |   |
|                 | 無線網路連接   | <i>關閉 現有無線網路/打開 現有無線網路</i><br>將洗碗機連線至區域網路後，您可以選擇 <i>關閉 現有無線網路</i> 以停用連線。選取 <i>打開 現有無線網路</i> 可重新連線至相同的網路。  |
| 連接設定            | 將洗碗機連線至無線網路，並與您的智慧手機／平板電腦配對。<br><ul style="list-style-type: none"> <li>在 <i>ConnectLife</i> 應用程式中，前往»<i>添加設備</i>«選單選取適當類型的裝置。然後掃描QR條碼（可尋找家電的序號銘牌；也可以手動輸入 AUID/SN號碼）。</li> <li>選擇 <i>連接設定</i>。</li> </ul> |   |
| 新增設備            | 將更多裝置／使用者與洗碗機配對。<br><ul style="list-style-type: none"> <li>在 <i>ConnectLife</i> 應用程式中，前往»<i>添加設備</i>«選單選取適當類型的裝置。然後掃描QR條碼（可尋找家電的序號銘牌；也可以手動輸入 AUID/SN號碼）。</li> <li>選擇 <i>新增設備</i>。</li> </ul>             |   |
| 移除 所有設備         | 選取 <i>移除 所有設備</i> 可移除所有已連線的裝置／使用者。   |   |
| 無線網路恢復出廠設定      | 選取 <i>無線網路恢復出廠設定</i> 可還原預設出廠設定。  |   |
| 退出              | 選取 <i>退出</i> 以結束 網路的選單，按下  。   |   |
| 3. 自動兒童安全鎖      | <i>開啟/關閉</i>   | 您可以啟用 自動兒童安全鎖 設定，以防止兒童誤啟動洗碗機。<br>若要暫時停用或啟用 自動兒童安全鎖 設定，請按住  和  三秒鐘。 |

# 設定

| 設定                     | 選項                  |   |
|------------------------|---------------------|---|
| 4. 顯示幕                 | 標識 開啟/關閉            | 此設定可隱藏螢幕上顯示的標誌。   |
|                        | 對比度 1/2/3/4         | 用於調整螢幕的對比。  |
|                        | 程式訊息 螢幕設定 T/S       | 您可以選擇在螢幕上顯示何種資訊。<br> T-Text (文本)<br> S-Symbol (符號)  |
| 5. 聲音                  | 提示音 0/1/2/3         | 信號聲確認控制面板已按下。   |
|                        | 通知音 0/1/2/3         | 鳴笛聲表示洗碗機洗程已結束。<br>大聲的鳴笛聲一律表示有錯誤訊息。  |
| 6. 潤乾精                 | 0/1/2/3/4/5         | 潤乾精用量設定。潤乾精注入器可以在 0 (關閉) 和 5 之間調整 (高用量)。<br>增加潤乾精用量： <ul style="list-style-type: none"> <li>當碗盤有水漬痕跡時。</li> </ul> 減少潤乾精用量： <ul style="list-style-type: none"> <li>當碗盤有黏稠的白色/藍色薄膜時。</li> <li>當碗盤有條紋痕跡時。</li> <li>當有泡沫堆積時。若您的水質非常柔軟，則潤乾精可加水以 50:50 比例稀釋。</li> </ul> |
| 7. 水質硬度                | 0/1/2/3/4/5/6/7/8/9 | 調節軟水器。根據水質硬度來選擇一種設定。請務必確保設定正確！<br>請參閱 在第一次洗碗之前 章節中的 水質硬度 (Water hardness)。<br>供水硬度如果高於 5 °dH (9 °fH / 6 °eH / 0.9 mmol/l)，請務必添加軟化鹽以軟化水質後才可使用洗碗機。<br>對於硬度在 6 °dH (10 °fH / 7 °eH / 1.0 mmol/l) 以下的供水，請選擇 0。水質軟化裝置會關閉，且不需要加軟化鹽。                                     |
| 8. 洗碗錠<br>(多功能清潔劑/洗碗錠) | 開啟/關閉               | 使用包含潤乾精的多功能清潔劑/洗碗錠時，啟用此設定。<br>此設定可減少潤乾精用量，並影響洗碗機內置軟化裝置再生的頻率。  |
| 9. 超級沖洗                | 開啟/關閉               | 該 超級沖洗 功能額外沖洗兩次碗盤。洗程時間會延長，洗碗機使用更多的能源與水。<br>可適用下列洗程：<br>強力洗程<br>專業快洗<br>衛生洗程   |

| 設定            | 選項    |   |
|---------------|-------|---|
| 10. 關機時 內部照明燈 | 開啟/關閉 | 選擇洗碗機關閉且機門打開時機內照明燈是否打開。(如果  已打開，當機門打開時，機內照明燈將始終為開啟。) |
| 11. 防異味程式     | 開啟/關閉 | 防異味程式 啟動後，  防異味程式 可從程式表中選取。                          |
| 12. 故障讀數      |       | 任何錯誤訊息。<br>聯絡您的服務中心時，可能會要求您提供最新的錯誤訊息。   |
| 13. 恢復出廠設定    |       | 將所有設定還原為出廠預設值。<br>選擇 恢復出廠設定 並按下  。                   |
| 14. 退出        |       | 要退出洗碗機 設定選單，請選擇 退出 並按下  。                            |

# 保養與維護指示

## ※ 補充 潤乾精

需要補充潤乾精時，顯示幕上的符號會亮起。

請參閱「在第一次洗碗之前」一節。

## ⇒ 補充 軟化鹽

當需要補充軟化鹽時，顯示幕上的符號會亮起。

請參閱「在第一次洗碗之前」一節。

## 請清潔濾網

### 粗濾網

粗濾網用來攔截無法通過排水馬達的食物殘渣，必要時請清空粗濾網。根據洗碗機的使用頻率，應定期清潔。

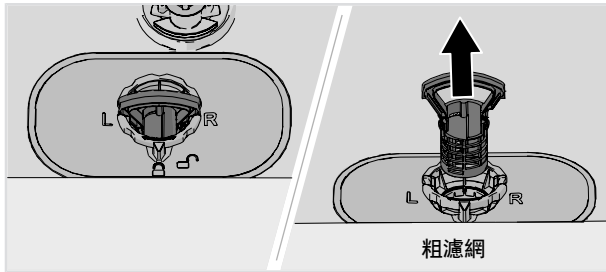

1. 以把手提起粗濾網。
2. 將粗濾網清空，
3. 請記得放回粗濾網。將粗濾網向下壓入直到卡住定位。

## 細濾網

每次清洗期間，會自動沖洗掉細濾網上收集到的殘渣。請視需要清洗細濾網。根據洗碗機的使用頻率，應定期清潔。

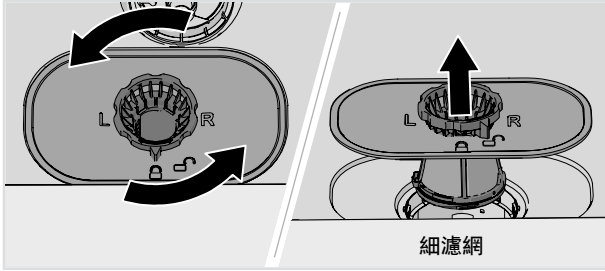

1. 將把手依逆時鐘方向旋轉並向上拉起細濾網。
2. 清洗細濾網。
3. 放回細濾網，將把手依順時鐘方向旋轉至停止位置以鎖定濾網。檢查濾網邊緣是否完全密合。  
請記得放回細濾網！

## 注意!

如果濾網安裝錯誤，可能會影響洗滌效果。請注意，未安裝濾網的情況下，切勿使用洗碗機！

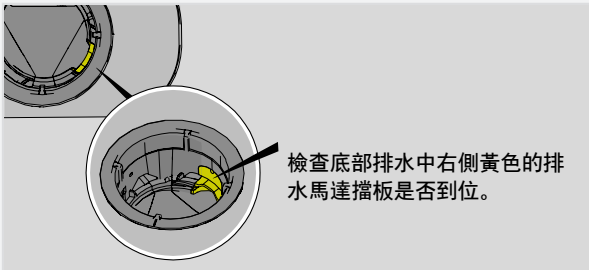

## 保養與維護指示

### 清潔噴水臂

噴水孔和承軸有時會發生阻塞。用針或類似物體清除殘渣，噴水臂底下也有小孔。

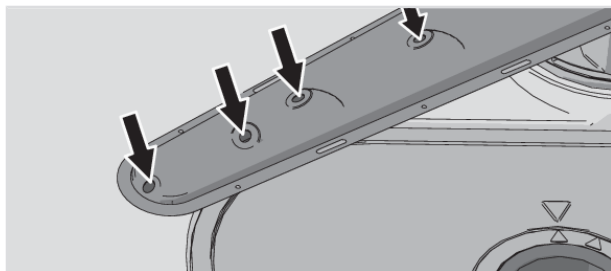

若要方便清洗，您可移除噴水臂，之後請記得放回原位並鎖緊。

### 頂端噴水臂

- 拉出頂端刀叉托盤。向上推動頂端噴水臂，同時逆時針旋轉以鬆開。

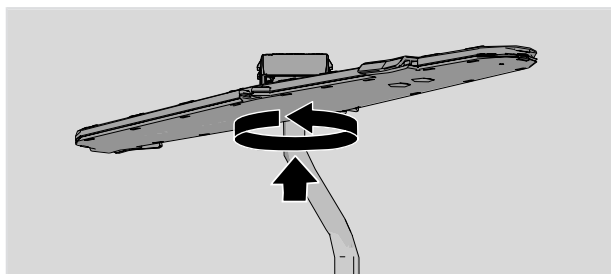

### 上噴水臂

- 拉出上層碗籃。
- 逆時針鬆開噴水臂軸承，以便從上層碗籃取下噴水臂。

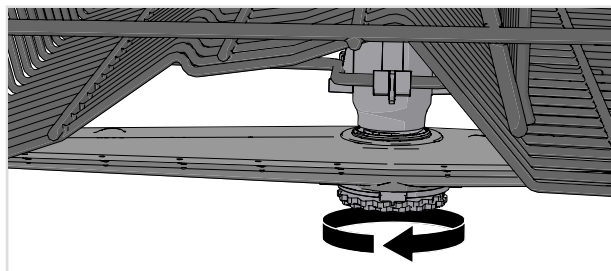

### 下噴水臂

- 將下噴水臂直接往上提即可鬆開下噴水臂。



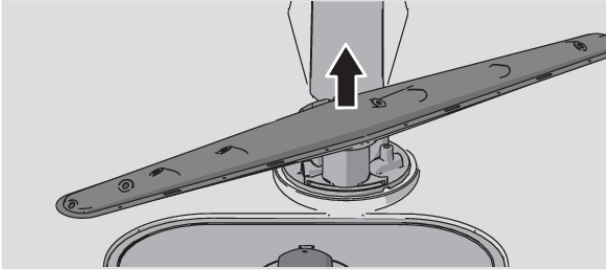

## 清潔洗碗機的外部

### 機門和機門封條

打開機門。用微濕的布定期清潔門邊框和機門封條。用洗滌刷清潔洗碗機下部前緣的機門封條。

### 控制面板

保持控制面板清潔。如有必要，用乾布或微濕的布擦拭。切勿使用清潔劑——它們可能會刮傷表面。

## 請執行自清潔洗程

### 洗碗機內槽

洗碗機內槽是由不鏽鋼所製成，在正常使用的情況下能保持乾淨。

若您使用硬水，則洗碗機中可能會有水垢沉積。若發生這種情況，請在清潔劑盒中加入兩湯匙的檸檬酸(洗碗機中沒有碗盤)，並執行自清潔洗程。市面上另有販售特殊的洗碗機清潔劑。

## 清除殘渣

### 疏通排水馬達

如果洗碗機在洗程走完後仍然有水，可能是排水泵堵住，導致了排水故障或BLDC排水泵故障的錯誤訊息。

1. 使用  關閉本機，然後從插壁式電源插座拔下插頭。
2. 取下粗濾網與細濾網。
3. 將水從洗碗機內槽中舀出。
4. 要檢查排水馬達，移除在底部排水中右側黃色的排水馬達擋板。（如有必要，請使用鉗子。）
5. 用手轉動位於排水馬達擋板後方的馬達輪葉。請小心取出任何尖銳物體，如玻璃。
6. 將排水馬達擋板連同細濾網和粗濾網放回原位。
7. 重新插上洗碗機的插頭。

## 保養與維護指示

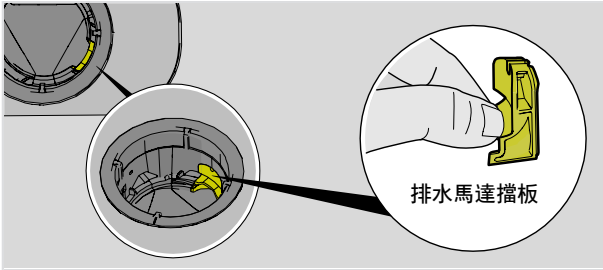

### 注意!

不要忘記將排水馬達擋板放回原位。

### 冬季收藏/運送

將洗碗機收藏在零度以上的環境中，並避免極寒天氣中的長途運輸。直立或背面朝下運輸洗碗機。

在搬運使用過的洗碗機之前，或是在長時間儲存之前，必須先對洗碗機進行排水。

| 故障訊息顯示         | 排除方法   |
|----------------|--|
| F10 水量過滿 1     | 清通排水馬達。請參閱章節 <i>保養與維護指示</i> 。如果問題仍存在，請聯繫最近的服務中心。               |
| F11 排水故障       | 請參閱下表「問題」下方的「洗碗機中仍有水殘留」。如果問題仍存在，請聯繫最近的服務中心。                    |
| F12 進水故障 1     | 檢查確認水龍頭是否已打開。如果問題仍存在，請聯繫最近的服務中心。                               |
| F40 進水閥漏水      | 關閉水龍頭並聯繫最近的服務中心。   |
| F41 加熱器故障 1    | 關閉水龍頭。從插壁式電源插座取下插頭，然後聯繫最近的服務中心。                                |
| F45 分流器故障      | 請聯繫最近的服務中心。  |
| F52 水位故障       | 清理粗濾網和細濾網。如果問題仍存在，請聯繫最近的服務中心。                                  |
| F54 水量過滿 2     | 關閉水龍頭並聯繫最近的服務中心。<br>為避免洗碗機向外漏水，在供應線路上的水龍頭關閉之前，請勿從插壁式電源插座上取下插頭！ |
| F56 循環泵故障      | 請聯繫最近的服務中心。  |
| F67 進水故障 2     | 檢查確認水龍頭是否已打開。如果問題仍存在，請聯繫最近的服務中心。                               |
| F68 BLDC 排水泵故障 | 請參閱下表「問題」下方的「洗碗機中仍有水殘留」。如果問題仍存在，請聯繫最近的服務中心。                    |

按下任何按鈕可清除錯誤訊息。

## 一般守則

| 問題          | 可能原因                 | 排除方法  |
|-------------|----------------------|---|
| 按下控制面板時不反應。 | 開啟機門後，太早按下控制面板。      | 請稍候片刻，然後再試一次。                                 |
|             | 兒童安全鎖 或 自動兒童安全鎖 已啟動。 | 請參閱「安全指示」一節。                                  |
|             | 機門已經關閉。              | 打開機門。控制面板僅在機門開啟時才會對使用動作做出反應。                  |
|             | 控制面板上有污垢。            | 請用乾布或微濕的布擦乾淨。                                 |
|             | 控制面板需要校正。            | 關閉水龍頭。從牆上插座拔下插頭並且等待 60 秒。然後將產品重新插回牆上插座並轉開水龍頭。 |

# 問題排除

| 問題       | 可能原因                            | 排除方法   |
|----------|---------------------------------|--|
| 無法關閉機門。  | 未正確放置碗盤。                        | 檢查是否已經以水平方式正確放置碗盤。<br>檢查碗盤是否會阻擋碗盤正確推至定位。   |
|          | 門扣未喀噠一聲扣住和鎖定。                   | 檢查門鎖。如果未喀噠一聲扣住，請重開啟機門。<br>按住PROG和 $\square$ ，直到螢幕開始閃爍。等待閃爍停止（60秒）。關閉機門。檢查門扣能否閉合及扣住。            |
| 洗碗機無法啟動。 | 沒有按下 $\triangleright \square$ 。 | 按下 $\triangleright \square$ 直到螢幕顯示「程式已開始」。   |
|          | 機門未正確關閉。                        | 請檢查。   |
|          | 您已在洗程正在進行時，打開洗碗機裝入更多的碗盤。        | 關上機門，稍待片刻後，洗碗機會繼續進行洗程。   |
|          | 門扣還沒有喀噠一聲扣住和鎖定。                 | 檢查門鎖。如果尚未喀噠一聲扣住，請重開啟機門。<br>按住PROG和 $\square$ ，直到螢幕開始閃爍。等待閃爍停止（60秒）。關閉機門。檢查門扣能否閉合及扣住，以及洗碗機是否啟動。 |
|          | 檢查是否已選取預約功能選項。                  | 若要取消 $\triangleright \square$ 功能選項，請按住預約三秒。  |
|          | 插頭未插在插壁式電源插座上。                  | 請檢查。   |
|          | 保險絲/斷路器已跳開。                     | 請檢查。   |

| 問題          | 可能原因                                       | 排除方法   |
|-------------|--|--|
| 碗盤洗不乾淨。     | 噴水臂未轉動。                                    | 檢查碗盤筷子是否擋住噴水臂。   |
|             | 噴水臂孔或支撐軸承堵塞。                               | 清洗噴水臂。請參閱下列章節：<br><i>保養與維護指示</i> 。                     |
|             | 洗碗機洗程不適合。                                  | 選擇一個高溫洗程以溶解非常髒的碗盤上的油脂，例如強力洗程。                          |
|             | 清潔劑用量不正確。                                  | 用量請根據水質硬度調整，清潔劑過多或太少都會降低洗淨效果。                          |
|             | 清潔劑過期。清潔劑是會失效的產品。                          | 避免使用大包裝產品。   |
|             | 碗盤擺放方式不正確。                                 | 請勿在瓷器上覆蓋大碗或類似器皿。請勿將高腳玻璃杯放在碗盤角落。請參閱章節 <i>將碗盤放入洗碗機</i> 。 |
|             | 玻璃杯與杯子在清洗過程中翻倒。                            | 請穩固擺放碗盤。   |
|             | 濾網阻塞。                                      | 清理粗濾網和細濾網。   |
|             | 濾網未裝好。                                     | 檢查濾網是否正確安裝。請參閱章節 <i>保養與維護指示</i> 。                      |
| 不鏽鋼或銀器上有污痕。 | 排水馬達擋板遺失。                                  | 檢查底部排水中右側黃色的排水馬達擋板是否到位。請參閱章節 <i>保養與維護指示</i> 。          |
|             | 某些食物如芥末、美乃滋、檸檬、醋、鹽和醬汁若置留時間過久，就會在不鏽鋼表面造成污痕。 | 如果沒有立刻啟動洗碗機，請先沖洗掉這類的殘留物。您也可以使用沖水待洗。                    |
|             | 洗碗時不鏽鋼若接觸銀器，就會在銀器表面造成污痕。鋁製品也會在碗盤表面造成污痕。    | 為了避免有污痕與變色，請將不同金屬(例如銀、不鏽鋼及鋁)製成的碗盤分開放。                  |

# 問題排除

| 問題              | 可能原因                                       | 排除方法  |
|-----------------|--|---|
| 碗盤上有污痕或薄膜。      | 潤乾精用量設定不正確。                                | 請參閱「設定」一節。  |
|                 | 洗碗錠設定已啟用，且正在使用的多功能清潔劑/洗碗錠其乾燥效果較不足。         | 切換多功能清潔劑/洗碗錠或停用洗碗錠設定，然後分別裝滿軟化鹽與另外的潤乾精。請參閱設定章節中的「潤乾精」。 |
|                 | 軟化鹽盒已空。                                    | 請補充軟化鹽，請參閱「保養與維護指示」一節。                                |
|                 | 水質軟化裝置設定不正確。                               | 請參閱設定章節中的「水質硬度」。                                      |
|                 | 水質軟化裝置發生軟化鹽外洩情況。                           | 檢查軟化鹽盒蓋是否鎖緊。否則請聯繫最近的服務中心。                             |
| 碗盤上有黏稠的白色/藍色薄膜。 | 溫度過高和/或清潔劑過多都會使水晶表面遭到侵蝕，很抱歉，這種情況只能預防，無法補救。 | 以低溫和較少的清潔劑用量清洗水晶製品。請聯絡清潔劑製造商。                         |
|                 | 潤乾精用量設定過高。                                 | 減少用量，請參閱設定章節。若您的水質非常柔軟，則潤乾精可加水以 50:50 比例稀釋。           |
| 洗碗後仍留有污痕。       | 口紅和茶漬/咖啡漬很難除淨。                             | 漂白劑和清潔劑搭配使用。  |
| 洗滌後清潔劑殘留在清潔劑盒中。 | 在裝入清潔劑時，清潔劑盒是溼的。                           | 在裝入清潔劑時，清潔劑盒必須是乾的。                                    |
|                 | 清潔劑盒被擋住沒打開。                                | 檢查確認碗盤未突出碗籃界限而造成清潔劑盒無法打開。                             |
| 洗碗時發出卡嗒卡嗒聲。     | 碗盤擺放不正確或噴水臂未轉動。                            | 檢查碗盤是否擺放穩固。用手轉動噴水臂以確定噴水臂可以正常旋轉。                       |
| 洗碗機中仍有水殘留。      | 濾網阻塞。                                      | 清理粗濾網和細濾網。  |
|                 | 濾網未裝好。                                     | 檢查濾網是否正確安裝。請參閱章節 <i>保養與維護指示</i> 。                     |
|                 | 排水馬達中有殘渣。                                  | 清理排水馬達，請參閱「保養與維護指示」一節。                                |
|                 | 排水馬達擋板遺失。                                  | 檢查底部排水中右側黃色的排水馬達擋板是否到位。請參閱章節 <i>保養與維護指示</i> 。         |
|                 | 排水管扭結。                                     | 確認水管沒有扭結或彎折。  |
|                 | 排水管阻塞。                                     | 拔掉連接到水槽底部排水孔接頭的排水管，確定沒有殘渣卡住，且接頭的內部直徑至少有 14 公釐。        |

| 問題         | 可能原因                               | 排除方法   |
|------------|------------------------------------|--|
| 洗碗機中傳出異味。  | 封條四周和角落有污垢堆積。                      | 請使用清潔刷和低泡沫的清潔劑清洗。  |
|            | 大部分的時間都選用低溫執行洗程。                   | 每月執行一到兩次高溫程式。或者執行自清潔程式。請參閱「自清潔」（見章節 <b>使用洗碗機</b> ）。                    |
| 油脂沉積在洗碗機中。 | 大部分的時間都選用低溫執行洗程。                   | 選擇一個高溫洗程以溶解非常髒的碗盤上的油脂例如強力洗程。或者每月執行一到兩次自清潔程式。請參閱自清潔（見章節 <b>使用洗碗機</b> ）。 |
| 碗盤不夠乾燥。    | 自動開門 選項未被啟動。                       | 啟用自動開門 功能選項。   |
|            | 洗碗機未裝滿碗盤。                          | 請將洗碗機裝滿碗盤才開始洗。   |
|            | 需要補充潤乾精，或是用量設定太低。                  | 補充潤乾精或提高潤乾精用量設定。   |
|            | 洗碗錠設定已啟用，且正在使用的多功能清潔劑/洗碗錠其乾燥效果較不足。 | 切換多功能清潔劑/洗碗錠或停用洗碗錠設定，然後分別裝滿軟化鹽與另外的潤乾精。請參閱設定章節中的「潤乾精」。                  |

# 問題排除

## WiFi

| 問題  | 可能原因                                 | 排除方法   |
|---|--------------------------------------|--|
| 洗碗機的網路符號  不出現在螢幕上。 | 洗碗機未連線至您的無線網路。                       | 將洗碗機連線至無線網路。請參閱章節 <i>ConnectLife</i> 。   |
|   | 無線網路連接 已停用。                          | 啟用 無線網路連接。<br>請參閱 <i>ConnectLife</i> 章節中的 <i>關閉現有無線網路/打開現有無線網路</i> 。   |
| 連接設定失敗  | 洗碗機無法存取您的無線網路。或者路由器未連線至網際網路。         | 檢查路由器是否已連線至網際網路。   |
|   |                                      | 請確定您的無線網路使用 2.4 GHz 且可見。如果信號太弱，請嘗試將路由器移近洗碗機。<br>請於 <a href="http://www.connectlife.io">www.connectlife.io</a> 參閱疑難排解，。<br>如果問題仍然存在，請聯繫最近的服務中心。                         |
| 新增設備失敗  | 您的智慧手機／平板電腦未連線至您的無線網路。或者路由器未連線至網際網路。 | 檢查路由器是否已連線至網際網路。   |
|   |                                      | 檢查您的智慧手機／平板電腦是否已連線至無線網路。<br>請於 <a href="http://www.connectlife.io">www.connectlife.io</a> 參閱疑難排解，。<br>如果問題仍然存在，請聯繫最近的服務中心。   |
| 洗碗機在 <i>ConnectLife</i> 應用程式中顯示為已斷開連線。  | 無線網路連接 已停用。                          | 啟用 無線網路連接。<br>請參閱 <i>ConnectLife</i> 章節中的 <i>關閉現有無線網路/打開現有無線網路</i> 。<br>請於 <a href="http://www.connectlife.io">www.connectlife.io</a> 參閱疑難排解，。<br>如果問題仍然存在，請聯繫最近的服務中心。 |
| 軟體更新失敗。   | 網路連線中斷或由於電源故障，洗碗機停電。                 | 請確定電源供應未中斷，且網路連線穩定，然後再試一次。如果問題仍然存在，請聯絡最近的服務中心。   |



[公釐]

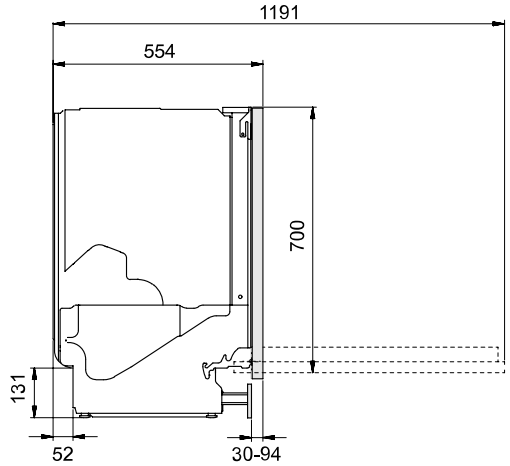
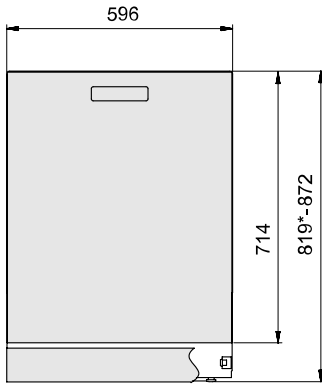

\*在尺寸為 820-821 mm 的開孔中安裝時，取下固定螺帽。

標稱尺寸。實際尺寸可能不同。

## 安全指示

- 連接電、水和排水管路等工作務必交由合格的專業人員執行。
- 務必遵守水、排水管路和電的相關規定。
- 安裝時請小心！請戴上保護手套！安裝時務必以雙人操作！
- 在將洗碗機鎖緊定位之前，請執行沖水待洗 測試洗碗機，確定洗碗機注滿水與排水皆正常，同時確認所有連接處都沒有滲漏。

### ⚠ 警告!

機門下方的通風口不可被墊子、地毯或類似陳設阻塞。

### ⚠ 警告!

安裝洗碗機時請關閉水龍頭！

進行安裝時，必須拔掉插頭或關閉插座電源！電器在安裝後需可切斷電源。

### 注意!

每臺洗碗機在出廠前都經過通水測試。機體內的殘留水可能會產生異味。請在安裝洗碗機後執行清洗程式即可消除異味。

# 安裝

## 針對機門進行運送保護

取出洗碗機時，請別忘了先取出用來保護機門運送的物件。

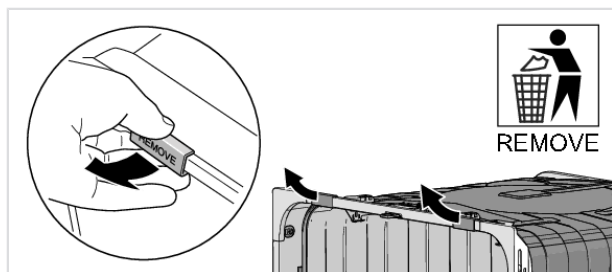

## 安裝洗碗機

此洗碗機需安裝在工作檯下方，壁龕尺寸如圖所示。確保電線/纜線專用孔的邊緣務必保持平滑以避免損壞排水管、進水管和電源線。

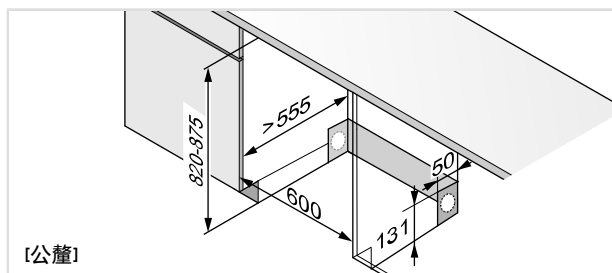

如果是半嵌式洗碗機，則其周圍壁材必須能夠承受抵抗洗碗機造成的冷凝水珠。

## 配件

購買用於獨立式安裝的配件套件（兩個側板，一個工作檯和兩個防翻覆支架）。如果洗碗機的放置使其中一個側面可見，則必須安裝側板。如果洗碗機是完全獨立的，則必須安裝兩個側板，工作檯和防翻覆支架。可以從購買洗碗機的地方購買配件。

## 貼上保護膜

將保護膜安裝在工作檯下方和邊緣周圍。保護膜的功能是保護櫥櫃免受潮濕的影響。（保護膜在隨附的塑膠袋中。）

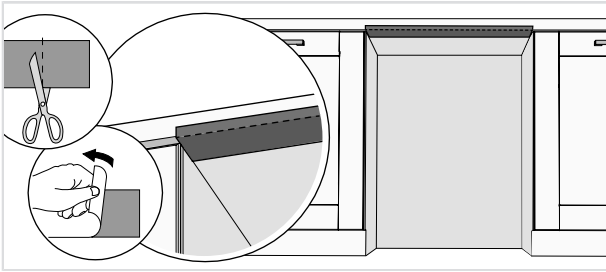

## 注意!

保護膜必須貼在清潔且乾燥的表面上。

## 調整高度並將洗碗機推至定位

1. 首先測量地板到櫥檯下緣的高度。
2. 測量地板到洗碗機上緣的高度。
3. 將洗碗機稍稍向前傾斜並通過洗碗機正面的螺絲調節後方支腳。順時針旋轉進行降低，或逆時針旋轉進行升高。

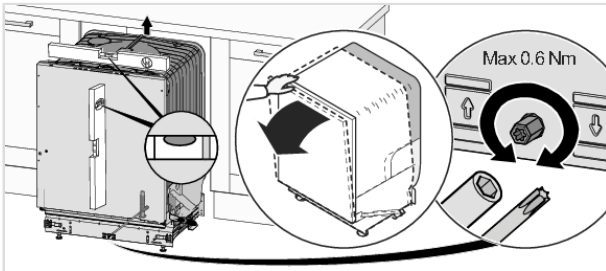

4. 以順時針方向旋轉前腳以升高洗碗機，或以逆時針方向旋轉以降低洗碗機方式調整前腳。

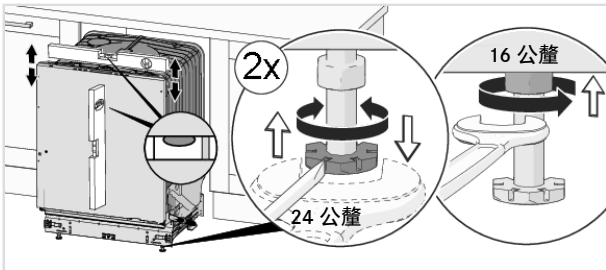

5. 檢查工作檯下方與洗碗機上緣是否留有至少 3 公釐的氣縫。
6. 將洗碗機推至定位。

# 安裝

- 將洗碗機移動到位時，拉出進水和排水管以及電源線。
- 確認排水管沒有扭結或彎折，並且沒有可能損壞水管的物品。

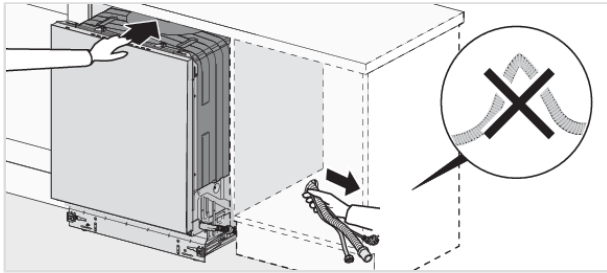

- 請檢查機器安裝後，門板是否可以自由開啟，否則可能會破壞門扣的功能。

7. 最後調整底座並轉緊前底座上的鎖緊螺母。

## 排水連接

此洗碗機適合安裝在高起的壁龕，以達到符合人體工程學的工作高度。這代表洗碗機的位置可使排水管經由低於洗碗機底部的高度直接引至地面排水孔。洗碗機配備有防止虹吸的裝置以避免當機器在洗程期間水量的流失。

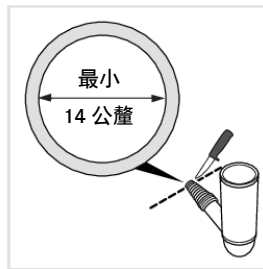
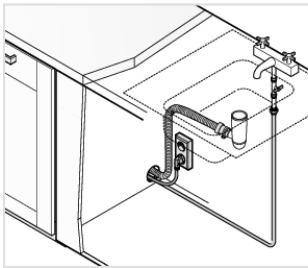

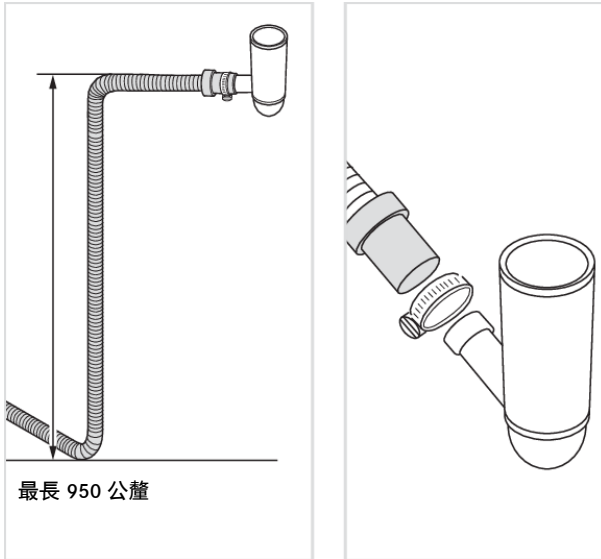

排水管也可以連接到水槽底部排水孔接頭。排水孔接頭的內徑至少要有 14 公釐。

排水管最長可延伸到 2.5 公尺 (排水管總長度不得超過 4.5 公尺)，所有轉接管和連接管的內徑至少都要有 14 公釐。

排水管的任何零件皆不可高過洗碗機底部 950 公釐以上。

將水管夾連接到排水管上。務必保持排水管通暢無扭結。

## 接進水管

限使用洗碗機隨附的進水管，不要重複使用老舊的進水管或其他備用進水管。

進水管必須裝在水龍頭 (止水栓) 上。水龍頭必須安裝在容易摸到的位置，如此一來當洗碗機必須移動時才能關閉水源。

安裝完成後，打開水龍頭，讓壓力穩定一段時間。檢查確認所有連接處皆不透水。

## 連接冷水供應系統

若建築使用油、電或瓦斯來提供暖氣，請將洗碗機接到冷水供應系統。

## 連接熱水供應系統

若建築使用如區域暖氣系統、太陽能或地熱等節能方式來提供暖氣，請將洗碗機連接到熱水供應系統 (上限為 攝氏 70 度)。選擇連接熱水可減少洗碗機的耗電量。

### 注意!

請勿超過允許的熱水供應溫度。某些器皿所使用的材料無法承受高熱。請參閱 *將碗盤放入洗碗機* 章節中的 *精緻或脆弱的器皿*。

# 安裝

## 電源連接

序號貼紙上可以找到有關電源連接的資訊，此規格必須符合電源供應。

洗碗機必須接到接地插座上。

插壁式電源插座必須安置在安裝區域外，以方便安裝洗碗機後使用。切勿使用延長線！

## 將洗碗機鎖至定位

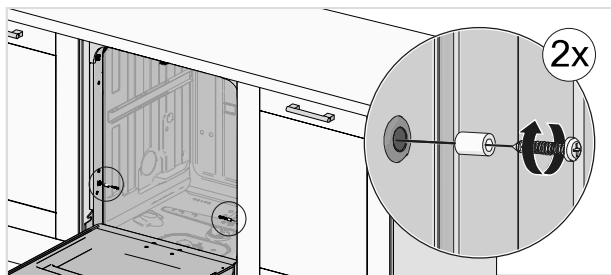
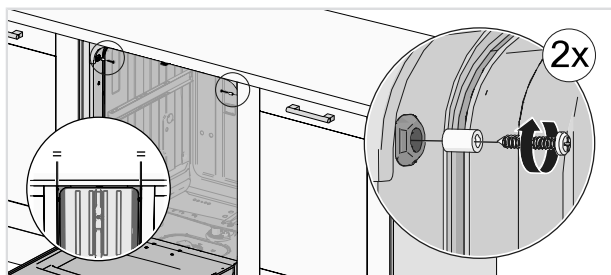

在固定洗碗機後，請檢查前腳是否仍貼著地板。

## 洗碗機踢腳板

洗碗機隨附踢腳板。

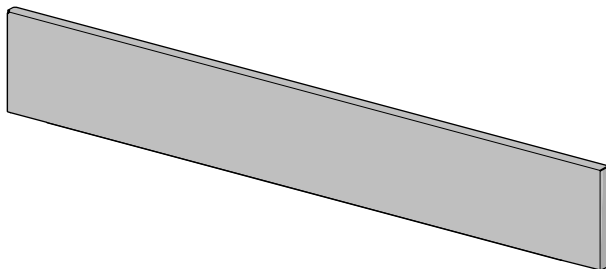

## 裝上隔音板

(僅限部分型號)。

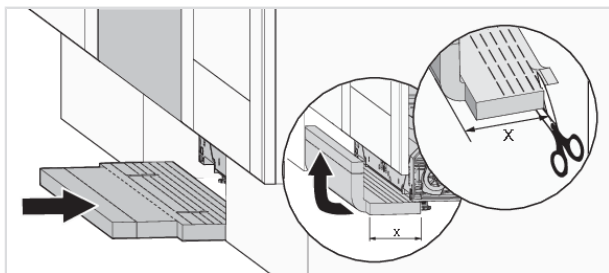
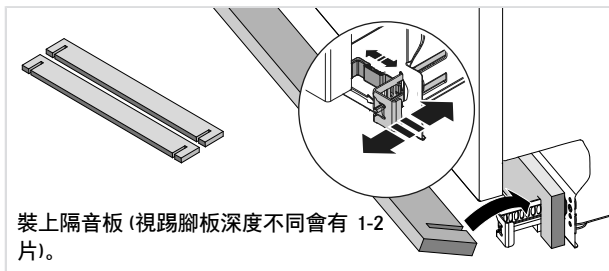

## 裝上踢腳板

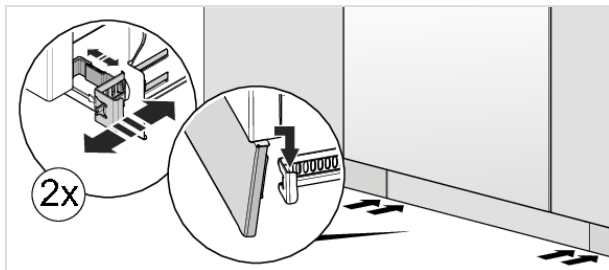

## 產品相關資訊

序號銘牌上有一個二維碼。掃描該二維碼以查看產品相關資訊。

## 請聯繫最近的服務中心

在聯絡服務中心前請先參閱章節 *問題排除*。如果您遇到無法解決的問題，請聯繫最近的服務中心尋求專業幫助，請參閱 [www.asko.com](http://www.asko.com)。

聯絡時，請提供序號貼紙上的詳細資料，並包含產品號碼 (1) 及序號 (2)。

請注意，非由專業人員維修可能會危及使用者安全並影響產品保固服務。

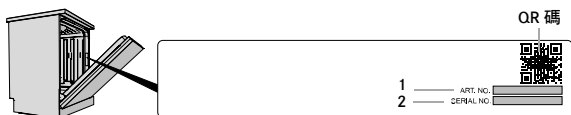

## 洗程次數

按住 PROG 與  鍵3 秒鐘即可有 洗程次數 顯示在螢幕上。



感謝您購買本公司的產品，為保障您應享的權益及提供完善的售後服務，請您詳閱以下資料。

|       |   |
|-------|---|
| 保固起始日 | <ul style="list-style-type: none"><li>購買發票/安裝日/送貨日擇一最晚日期為保固起始日。</li><li>產品若查無以上資訊，視同自行放棄保固，即喪失保固權益。</li><li>若為廚具安裝請聯繫LINE客服保固登錄(見下方)，以免影響您的權益。</li></ul>      |
| 保固內容  | <ul style="list-style-type: none"><li>全機保固1年/ 主馬達保固2年/ PC板保固3年。</li><li>保固期內更換零件不收費，零件不再延長保固。</li><li>保固期外更換零件需收費，零件可延長保固1年。</li></ul>                        |
| 非保固範圍 | <ul style="list-style-type: none"><li>產品由於不當的使用或是自行拆裝、任意變更規格所引起之故障。</li><li>因外在因素或不可抗拒之外力造成的損壞，包含天災、意外事故、電力故障。</li><li>其他經本公司工程師判定為不正常使用者。</li></ul>          |
| 檢修費   | <ul style="list-style-type: none"><li>正常使用狀態下產生故障，保固期內享免費檢修。</li><li>保固期外保養、檢測、維修，酌收檢修費。</li><li>如有更換零件，則零件費另計。</li></ul>                                     |
| 補充說明  | <ul style="list-style-type: none"><li>欲重新安裝機器者，依個案報價。</li><li>本公司保留產品保固條款修改之權利，有任何保固服務內容事項變更，將以本公司網站公告為準，不另行通知。</li><li>維修檢測如因零件缺貨時，將由客服人員通知預計到貨時間。</li></ul> |



服務專線

台北 02-8913-1001  
台中 04-2382-2630  
高雄 07-382-2234

客服、報修  
保固登錄



ASKO  
教學影音



慎康愛生活



# 技術資料

## 技術資料

|          |                      |
|----------|----------------------|
| 高度：      | 819-872 公釐           |
| 寬度：      | 596 公釐               |
| 深度：      | 554 公釐               |
| 可擺放的餐具量: | 14套標準餐具              |
| 水壓：      | 0.03-1.0 MPa         |
| 電源連接：    | 參閱標示貼紙               |
| 消耗功率：    | 參閱標示貼紙               |
| 製造年份及號碼： | 請見機身標籤 <sup>1)</sup> |

<sup>1)</sup> 辨識方法：以序號3 01 3 1234為例

3 代表生產年份為2023年

01 代表生產週數為第1週

3 為機器代碼

1234 為機器生產序號

RoHS:

設備名稱：洗碗機，型號（型式）：DBI545IK.W.TW, DBI545IK.S.TW  
 Equipment name, Type designation (Type)

| 單元 Unit              | 限用物質及其化學符號<br>Restricted substances and its chemical symbols |                      |                      |  |  |   |
|----------------------|--|----------------------|----------------------|--|--|---|
|                      | 鉛<br>Lead<br>(Pb)  | 汞<br>Mercury<br>(Hg) | 鎘<br>Cadmium<br>(Cd) | 六價鉻<br>Hexavalent<br>chromium<br>(Cr <sup>+6</sup> ) | 多溴聯苯<br>Polybrominated<br>biphenyls<br>(PBB) | 多溴二苯醚<br>Polybrominated<br>diphenyl<br>ethers<br>(PBDE) |
| 電源板<br>Power board   | 超出 0.1 wt %  | ○                    | 超出 0.01 wt %         | ○  | ○  | ○   |
| 馬達<br>Motor          | ○  | ○                    | ○                    | ○  | ○  | ○   |
| 進水電磁閥<br>Inlet Valve | ○  | ○                    | ○                    | ○  | ○  | ○   |
| 泵浦<br>Pump           | ○  | ○                    | ○                    | ○  | ○  | ○   |
| 線纜<br>Cable          | ○  | ○                    | ○                    | ○  | ○  | ○   |

備考1. “超出0.1 wt%”及“超出0.01 wt%”係指限用物質之百分比含量超出百分比含量基準值。  
 Note 1: "Exceeding 0,1 wt%" and "exceeding 0,01 wt%" indicate that the percentage content of the restricted substance exceeds the reference percentage value of precense condition.

備考2. “○”係指該項限用物質之百分比含量未超出百分比含量基準值。  
 Note 2: “○” indicates that the percentage content of the restricted substance does not exceed the percentage of reference value of precense.

備考3. “—”係指該項限用物質為排除項目。  
 Note 3: The "—" indicates that the restricted substance corresponds to the exemption.

# ASKO

Inspired by Scandinavia

[WWW.ASKO.COM](http://WWW.ASKO.COM)



873950-a7

我們保留修改內容的權利。